

MILK LAND HOKKAIDO → TOKYO 来店者アンケート

MILKLAND HOKKAIDO → TOKYOを今後さらに充実させていくため、お客様の声をお聞かせください。

9/1
Tsuu

MILKLAND HOKKAIDO → TOKYOは、北海道酪農の魅力や北海道産牛乳乳製品のおいしさを皆さんに知ってもらうための北海道の酪農家によるアンテナショップです。

◎当店にお越しいただき、あなたの北海道産牛乳・乳製品を購入する意欲について、【来店前】と【来店後】の一番近いお気持ちのところに、それぞれ○をつけてください。

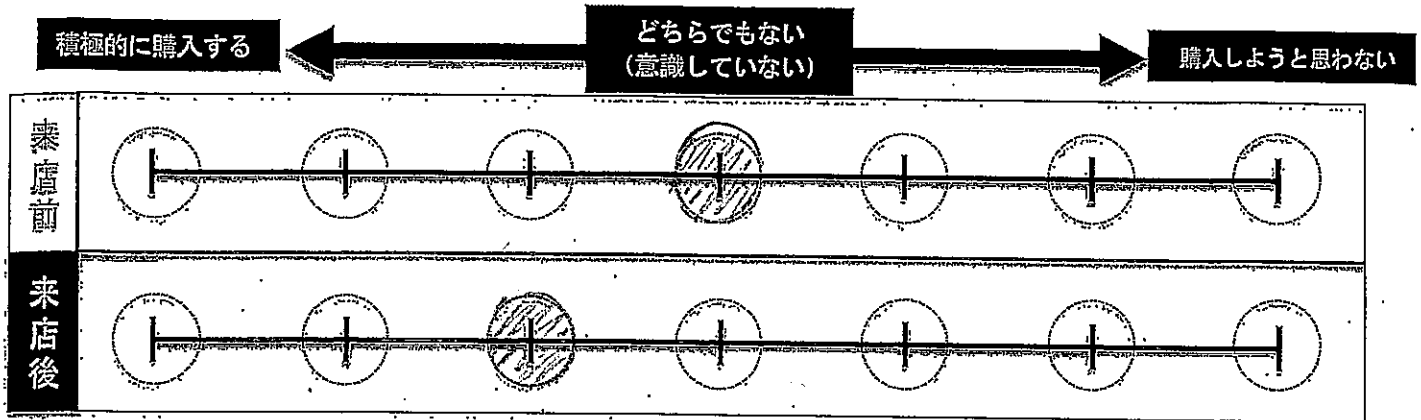

◎上記で来店後（今）のお気持ちになった理由を教えてください。
 (例：北海道酪農の重要性を感じたから、実際に味わっておいしかったから 等)

おいしいものですね

◎皆さんのメッセージが北海道の酪農家の励みややる気に繋がります。
 北海道の酪農家や北海道の牛乳乳製品へのメッセージをお願いします。
 (例：これからもおいしいミルク搾ってください、いつもおいしく飲んでます 等)

エサや灯油は値上がりが大変だと思いますか
 かんは下さ... 買かなくて少しくてもかかればと
 思います。

■あなたの年代を教えてください。

1. 10代 2. 20代 3. 30代 4. 40代 5. 50代 6. 60代以上

■ご来店回数を教えてください。

1. 初めて 2. 2回目 3. 3回目以上

■当店へのご意見・ご感想、ご要望がありましたら、ご自由にお書きください。

(例：こんなメニューがあると嬉しい、こんなイベントを行って欲しい、あなたの牛乳乳製品の楽しみ方 等)

ソフトクリームが美味しいからです。
 カバオライチ

MILK LAND HOKKAIDO → TOKYO 来店者アンケート

MILKLAND HOKKAIDO → TOKYOを今後さらに充実させていくため、お客様の声をお聞かせください。

9/1
たい

MILKLAND HOKKAIDO → TOKYOは、北海道酪農の魅力や北海道産牛乳乳製品のおいしさを皆さんに知ってもらうための北海道の酪農家によるアンテナショップです。

◎ 当店にお越しいただき、あなたの北海道産牛乳・乳製品を購入する意欲について、**【来店前】と【来店後】**の一番近いお気持ちのところに、それぞれ○をつけてください。

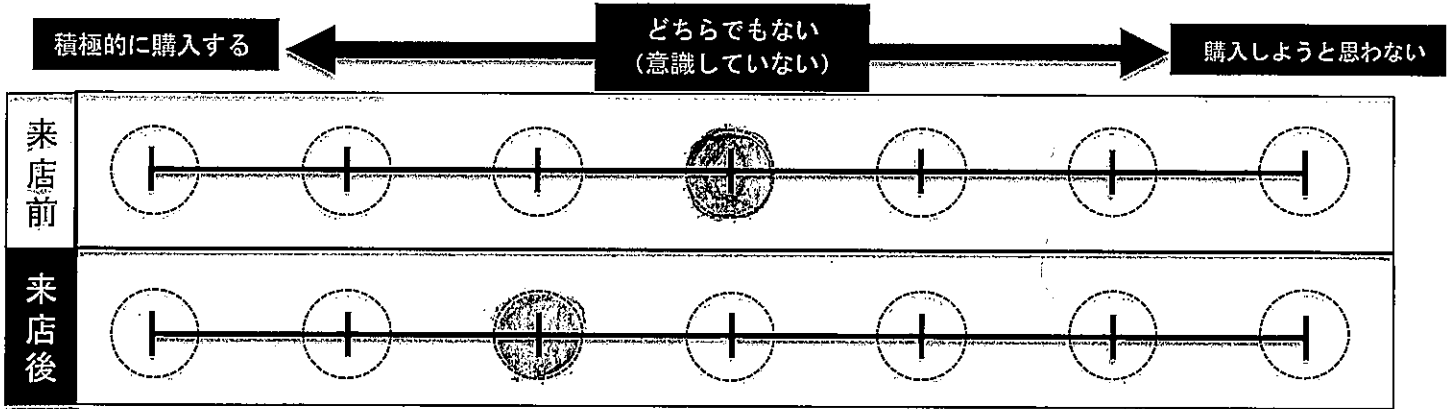

◎ 上記で来店後（今）のお気持ちになった理由を教えてください。
 (例：北海道酪農の重要性を感じたから、実際に味わっておいしかったから 等)

ホーというたの言葉をきいて重要小生を感じたから。

◎ 皆さんのメッセージが北海道の酪農家の励みやヤル気に繋がります。
 北海道の酪農家や北海道の牛乳乳製品へのメッセージをお願いします。
 (例：これからもおいしいミルク搾ってください、いつもおいしく飲んでます 等)

牛乳の重要小生を知ったので海からは学術交のおかげで
 シンケンに参加しようと思います。

■ あなたの年代を教えてください。

- ① 10代 2. 20代 3. 30代 4. 40代 5. 50代 6. 60代以上

■ ご来店回数を教えてください。

- ① 初めて 2. 2回目 3. 3回目以上

■ 当店へのご意見・ご感想、ご要望がありましたら、ご自由にお書きください。

(例：こんなメニューがあると嬉しい、こんなイベントを行って欲しい、あなたの牛乳乳製品の楽しみ方 等)

ケラマンのチーズとソースがおいしかった

MILK LAND HOKKAIDO → TOKYO 来店者アンケート

MILKLAND HOKKAIDO → TOKYOを今後さらに充実させていくため、お客様の声をお聞かせください。

MILKLAND HOKKAIDO → TOKYOは、北海道酪農の魅力や北海道産牛乳乳製品のおいしさを皆さんに知ってもらうための北海道の酪農家によるアンテナショップです。

◎当店にお越しいただき、あなたの北海道産牛乳・乳製品を購入する意欲について、【来店前】と【来店後】の一番近いお気持ちのところに、それぞれ○をつけてください。

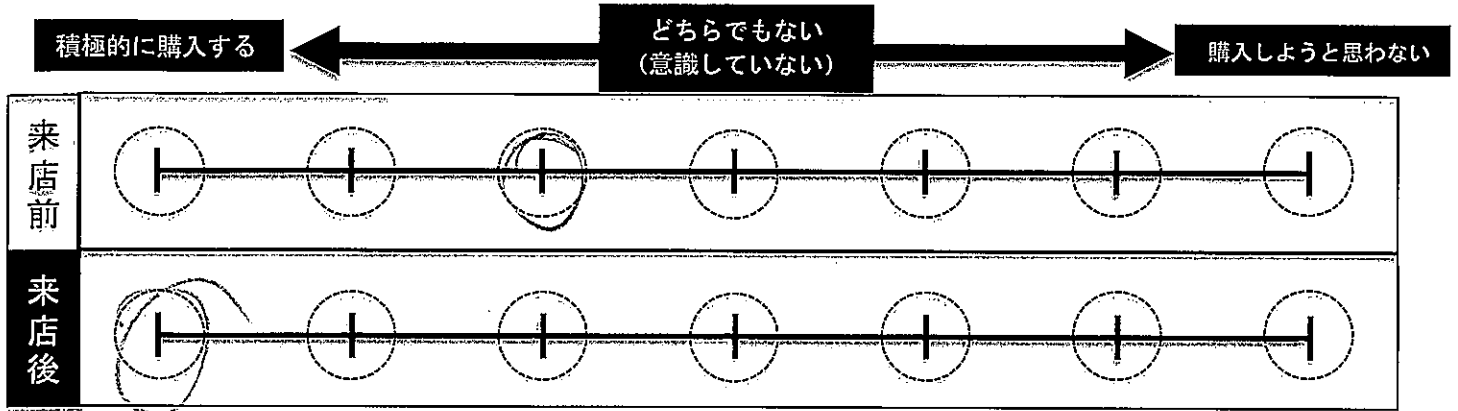

◎上記で来店後（今）のお気持ちになった理由を教えてください。
 (例：北海道酪農の重要性を感じたから、実際に味わっておいしかったから 等)

CP値、濃縮、環境舒服、店員様

◎皆さんのメッセージが北海道の酪農家の励みややる気に繋がります。
 北海道の酪農家や北海道の牛乳乳製品へのメッセージをお願いします。
 (例：これからもおいしいミルク搾ってください、いつもおいしく飲んでます 等)

加油 fighting

■あなたの年代を教えてください。

1. 10代 2. 20代 3. 30代 4. 40代 5. 50代 6. 60代以上

■ご来店回数を教えてください。

1. 初めて 2. 2回目 3. 3回目以上

■当店へのご意見・ご感想、ご要望がありましたら、ご自由にお書きください。
 (例：こんなメニューがあると嬉しい、こんなイベントを行って欲しい、あなたの牛乳乳製品の楽しみ方 等)

ご馳走様でした
 りん、ほう、き



MILK LAND HOKKAIDO → TOKYO 来店者アンケート

MILKLAND HOKKAIDO → TOKYOを今後さらに充実させていくため、お客様の声をお聞かせください。

9/11
くれ

MILKLAND HOKKAIDO → TOKYOは、北海道酪農の魅力や北海道産牛乳乳製品のおいしさを皆さんに知ってもらうための北海道の酪農家によるアンテナショップです。

◎当店にお越しいただき、あなたの北海道産牛乳・乳製品を購入する意欲について、【来店前】と【来店後】の一番近いお気持ちのところに、それぞれ○をつけてください。

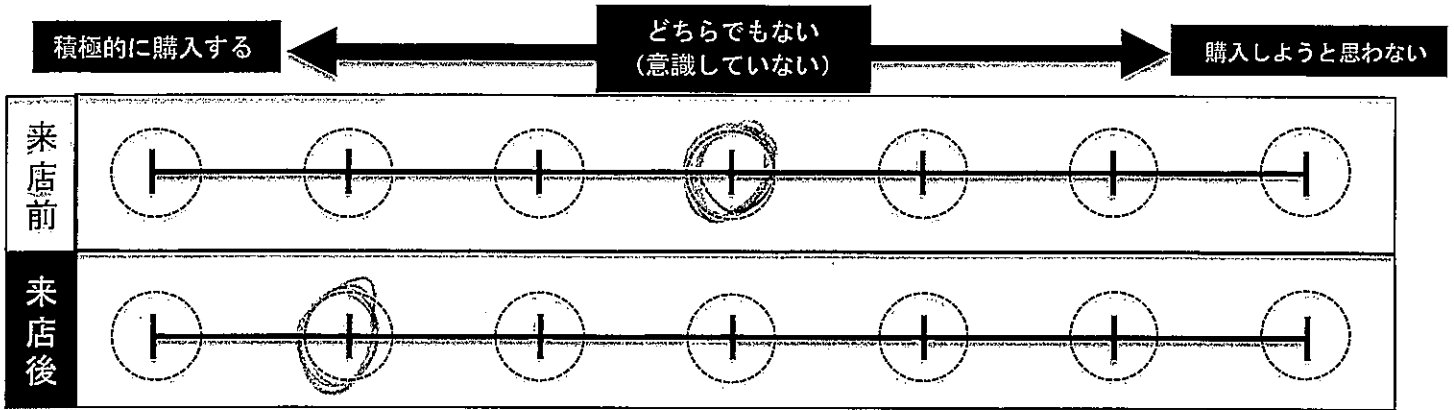

◎上記で来店後（今）のお気持ちになった理由を教えてください。
(例：北海道酪農の重要性を感じたから、実際に味わっておいしかったから 等)

牛-スィーツとヨーグルト-がどれもおいしかったから。

◎皆さんのメッセージが北海道の酪農家の励みややる気に繋がります。
北海道の酪農家や北海道の牛乳乳製品へのメッセージをお願いします。
(例：これからもおいしいミルク搾ってください、いつもおいしく飲んでます 等)

毎日牛乳のんでます。のどはいいです。
牛乳代や酪農家のよさを伝えてあげたいです。
みんなが喜んで下さい。応援してます。

■あなたの年代を教えてください。

- 1. 10代 2. 20代 3. 30代 4. 40代 5. 50代 6. 60代以上

■ご来店回数を教えてください。

- 1. 1回目 2. 2回目 3. 3回目以上

■当店へのご意見・ご感想、ご要望がありましたら、ご自由にお書きください。

(例：こんなメニューがあると嬉しい、こんなイベントを行って欲しい、あなたの牛乳乳製品の楽しみ方 等)

おいしかったです。これからも応援します。



MILK LAND HOKKAIDO → TOKYO 来店者アンケート

MILKLAND HOKKAIDO → TOKYOを今後さらに充実させていくため、お客様の声をお聞かせください。

9/1

MILKLAND HOKKAIDO → TOKYOは、北海道酪農の魅力や北海道産牛乳乳製品のおいしさを皆さんに知ってもらうための北海道の酪農家によるアンテナショップです。

<ch

◎当店にお越しいただき、あなたの北海道産牛乳・乳製品を購入する意欲について、【来店前】と【来店後】の一番近いお気持ちのところに、それぞれ○をつけてください。

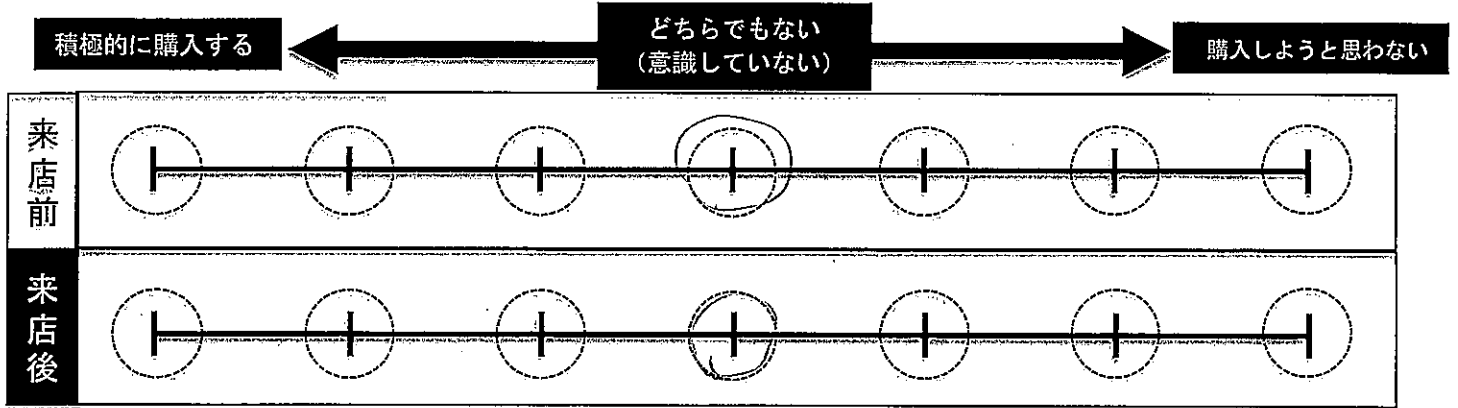

◎上記で来店後（今）のお気持ちになった理由を教えてください。
(例：北海道酪農の重要性を感じたから、実際に味わっておいしかったから 等)

◎皆さんのメッセージが北海道の酪農家の励みややる気に繋がります。
北海道の酪農家や北海道の牛乳乳製品へのメッセージをお願いします。
(例：これからもおいしいミルク搾ってください、いつもおいしく飲んでます 等)

毎朝牛乳が欠けません。
おいしく飲んでます。これが先がんばっていい。

■あなたの年代を教えてください。

- 1. 10代
- 2. 20代
- 3. 30代
- 4. 40代
- 5. 50代
- 6. 60代以上

■ご来店回数を教えてください。

- 1. 初めて
- 2. 2回目
- 3. 3回目以上

■当店へのご意見・ご感想、ご要望がありましたら、ご自由にお書きください。

(例：こんなメニューがあると嬉しい、こんなイベントを行って欲しい、あなたの牛乳乳製品の楽しみ方 等.)



MILK LAND HOKKAIDO → TOKYO 来店者アンケート

9/1
c/v

MILKLAND HOKKAIDO → TOKYOを今後さらに充実させていくため、お客様の声をお聞かせください。

MILKLAND HOKKAIDO → TOKYOは、北海道酪農の魅力や北海道産牛乳乳製品のおいしさを皆さんに知ってもらうための北海道の酪農家によるアンテナショップです。

◎当店にお越しいただき、あなたの北海道産牛乳・乳製品を購入する意欲について、【来店前】と【来店後】の一番近いお気持ちのところに、それぞれ○をつけてください。

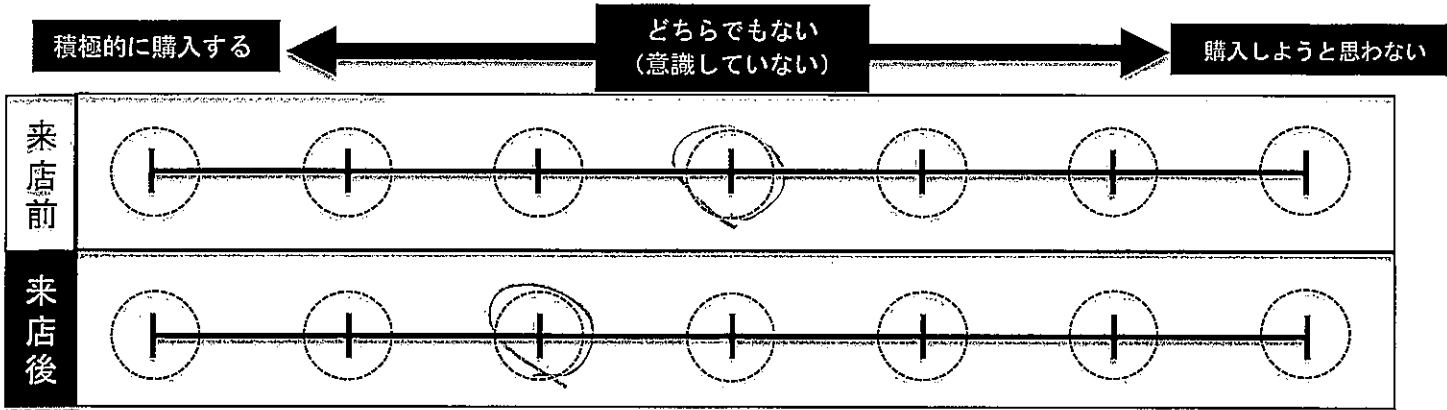

◎上記で来店後（今）のお気持ちになった理由を教えてください。
(例：北海道酪農の重要性を感じたから、実際に味わっておいしかったから 等)

チーズアイスが濃厚でおいしかった。

◎皆さんのメッセージが北海道の酪農家の励みややる気に繋がります。
北海道の酪農家や北海道の牛乳乳製品へのメッセージをお願いします。
(例：これからもおいしいミルク搾ってください、いつもおいしく飲んでます 等)

とてもおいしかったです。これから頑張ってください。

■あなたの年代を教えてください。

- 1. 10代
- 2. 20代
- 3. 30代
- 4. 40代
- 5. 50代
- 6. 60代以上

■ご来店回数を教えてください。

- 1. 初めて
- 2. 2回目
- 3. 3回目以上

■当店へのご意見・ご感想、ご要望がありましたら、ご自由にお書きください。

(例：こんなメニューがあると嬉しい、こんなイベントを行って欲しい、あなたの牛乳乳製品の楽しみ方 等)

Blank box for customer comments.

MILK LAND HOKKAIDO → TOKYO 来店者アンケート

MILKLAND HOKKAIDO → TOKYOを今後さらに充実させていくため、お客様の声をお聞かせください。

9/1
Eh

MILKLAND HOKKAIDO → TOKYOは、北海道酪農の魅力や北海道産牛乳乳製品のおいしさを皆さんに知ってもらうための北海道の酪農家によるアンテナショップです。

◎当店にお越しいただき、あなたの北海道産牛乳・乳製品を購入する意欲について、【来店前】と【来店後】の一番近いお気持ちのところに、それぞれ○をつけてください。

	積極的に購入する ←	どちらでもない (意識していない)	→ 購入しようと思わない
来店前			
来店後			

◎上記で来店後（今）のお気持ちになった理由を教えてください。
 (例：北海道酪農の重要性を感じたから、実際に味わっておいしかったから 等)

・ 農家さんの努力をしたから。
 ・ 実際に飲んで美味しいと思ったから。

◎皆さんのメッセージが北海道の酪農家の励みややる気に繋がります。
 北海道の酪農家や北海道の牛乳乳製品へのメッセージをお願いします。
 (例：これからもおいしいミルク搾ってください、いつもおいしく飲んでます 等)

牛乳大好きです♡
 これからも美味しい牛乳を作ってください！
 応援しています！

■あなたの年代を教えてください。

- ① 10代 2. 20代 3. 30代 4. 40代 5. 50代 6. 60代以上

■ご来店回数を教えてください。

- ① 初めて 2. 2回目 3. 3回目以上

■当店へのご意見・ご感想、ご要望がありましたら、ご自由にお書きください。

(例：こんなメニューがあると嬉しい、こんなイベントを行って欲しい、あなたの牛乳乳製品の楽しみ方 等)

MILK LAND HOKKAIDO → TOKYO 来店者アンケート

MILKLAND HOKKAIDO → TOKYOを今後さらに充実させていくため、お客様の声をお聞かせください。

9/1
ca

MILKLAND HOKKAIDO → TOKYOは、北海道酪農の魅力や北海道産牛乳乳製品のおいしさを皆さんに知ってもらうための北海道の酪農家によるアンテナショップです。

◎ 当店にお越しいただき、あなたの北海道産牛乳・乳製品を購入する意欲について、【来店前】と【来店後】の一番近いお気持ちのところに、それぞれ○をつけてください。

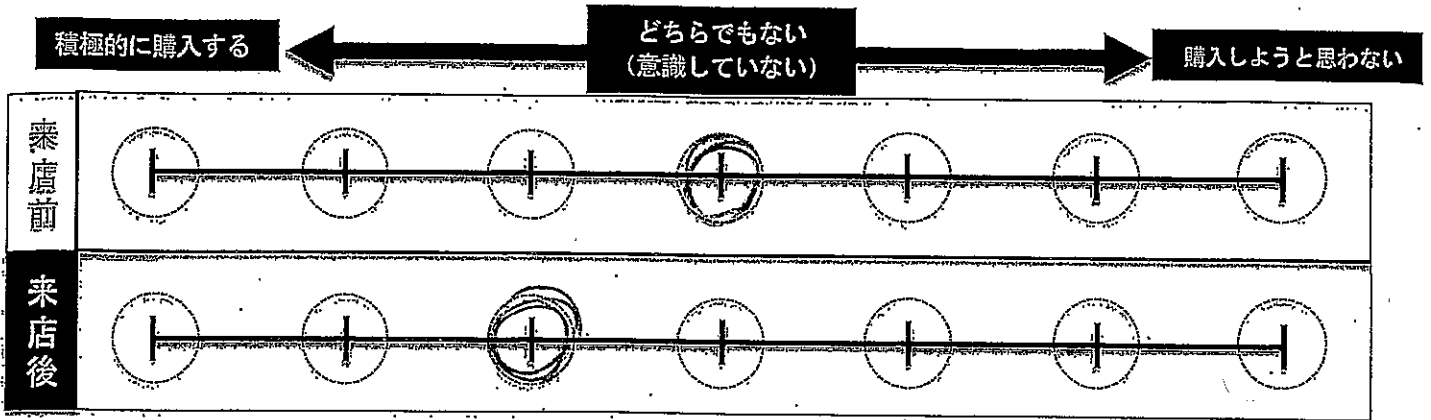

◎ 上記で来店後（今）のお気持ちになった理由を教えてください。
 (例：北海道酪農の重要性を感じたから、実際に味わっておいしかったから 等)

満足、今回はチーズケーキを食べたい。

◎ 皆さんのメッセージが北海道の酪農家の励みややる気に繋がります。
 北海道の酪農家や北海道の牛乳乳製品へのメッセージをお願いします。
 (例：これからもおいしいミルク搾ってください、いつもおいしく飲んでます 等)

チーズケーキは毎日食べたい
 にも感謝しています。
 ありがとうございます。

■ あなたの年代を教えてください。

- ① 10代 2. 20代 3. 30代 4. 40代 5. 50代 6. 60代以上

■ ご来店回数を教えてください。

- ① 初めて 2. 2回目 3. 3回目以上

■ 当店へのご意見・ご感想、ご要望がありましたら、ご自由にお書きください。
 (例：こんなメニューがあると嬉しい、こんなイベントを行って欲しい、あなたの牛乳乳製品の楽しみ方 等)

チーズケーキは毎日食べたい、(18989780)

MILK LAND HOKKAIDO → TOKYO 来店者アンケート

MILKLAND HOKKAIDO → TOKYOを今後さらに充実させていくため、お客様の声をお聞かせください。

9/1
C/A

MILKLAND HOKKAIDO → TOKYOは、北海道酪農の魅力や北海道産牛乳乳製品のおいしさを皆さんに知ってもらうための北海道の酪農家によるアンテナショップです。

◎当店にお越しいただき、あなたの北海道産牛乳・乳製品を購入する意欲について、【来店前】と【来店後】の一番近いお気持ちのところに、それぞれ○をつけてください。

	積極的に購入する ←	どちらでもない (意識していない)	→ 購入しようと思わない
来店前			
来店後			

◎上記で来店後（今）のお気持ちになった理由を教えてください。

(例：北海道酪農の重要性を感じたから、実際に味わっておいしかったから 等)

ソフトクリームと牛乳が とても濃厚でした。

◎皆さんのメッセージが北海道の酪農家の励みややる気に繋がります。

北海道の酪農家や北海道の牛乳乳製品へのメッセージをお願いします。

(例：これからもおいしいミルク搾ってください、いつもおいしく飲んでます 等)

牛乳、ヨーグルト、チーズなどとても大好きです。
いつも飲んでいたり食べたりするのとかができてうれしいです。
ありがとうございます

■あなたの年代を教えてください。

1. 10代 2. 20代 3. 30代 4. 40代 5. 50代 6. 60代以上

■ご来店回数を教えてください。

1. 初めて 2. 2回目 3. 3回目以上

■当店へのご意見・ご感想、ご要望がありましたら、ご自由にお書きください。

(例：こんなメニューがあると嬉しい、こんなイベントを行って欲しい、あなたの牛乳乳製品の楽しみ方 等.)



MILK LAND HOKKAIDO → TOKYO 来店者アンケート

MILKLAND HOKKAIDO → TOKYOを今後さらに充実させていくため、お客様の声をお聞かせください。

9/1
6/1

MILKLAND HOKKAIDO → TOKYOは、北海道酪農の魅力や北海道産牛乳乳製品のおいしさを皆さんに知ってもらうための北海道の酪農家によるアンテナショップです。

◎当店にお越しいただき、あなたの北海道産牛乳・乳製品を購入する意欲について、【来店前】と【来店後】の一番近いお気持ちのところに、それぞれ○をつけてください。

	積極的に購入する ←	どちらでもない (意識していない)	→ 購入しようと思わない
来店前	<input checked="" type="radio"/>	<input type="radio"/>	<input type="radio"/>
来店後	<input checked="" type="radio"/>	<input type="radio"/>	<input type="radio"/>

◎上記で来店後（今）のお気持ちになった理由を教えてください。
(例：北海道酪農の重要性を感じたから、実際に味わっておいしかったから 等)

Good Service. Delicious food.

◎皆さんのメッセージが北海道の酪農家の励みややる気に繋がります。
北海道の酪農家や北海道の牛乳乳製品へのメッセージをお願いします。
(例：これからもおいしいミルク搾ってください、いつもおいしく飲んでます 等)

頑張つて

■あなたの年代を教えてください。

- 10代
- 20代
- 30代
- 40代
- 50代
- 60代以上

■ご来店回数を教えてください。

1. 初めて
2. 2回目
3. 3回目以上

■当店へのご意見・ご感想、ご要望がありましたら、ご自由にお書きください。
(例：こんなメニューがあると嬉しい、こんなイベントを行って欲しい、あなたの牛乳乳製品の楽しみ方 等)

ぶ鼓を聴きました
Thank you ^^



MILK LAND HOKKAIDO → TOKYO 来店者アンケート

9/1

MILKLAND HOKKAIDO → TOKYOを今後さらに充実させていくため、お客様の声をお聞かせください。

MILKLAND HOKKAIDO → TOKYOは、北海道酪農の魅力や北海道産牛乳乳製品のおいしさを皆さんに知ってもらうための北海道の酪農家によるアンテナショップです。

SK

◎当店にお越しいただき、あなたの北海道産牛乳・乳製品を購入する意欲について、【来店前】と【来店後】の一番近いお気持ちのところに、それぞれ○をつけてください。

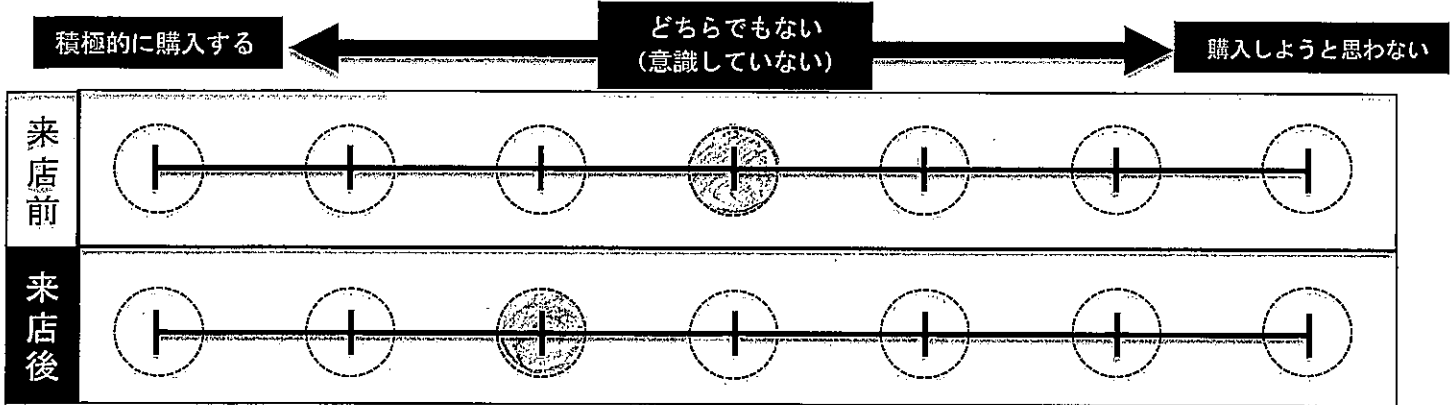

◎上記で来店後（今）のお気持ちになった理由を教えてください。
(例：北海道酪農の重要性を感じたから、実際に味わっておいしかったから 等)

◎皆さんのメッセージが北海道の酪農家の励みややる気に繋がります。
北海道の酪農家や北海道の牛乳乳製品へのメッセージをお願いします。
(例：これからもおいしいミルク搾ってください、いつもおいしく飲んでます 等)

北海道の牛乳を飲んでみたくなりました。

■あなたの年代を教えてください。
1. 10代 2. 20代 3. 30代 4. 40代 5. 50代 6. 60代以上

■ご来店回数を教えてください。
1. 初めて 2. 2回目 3. 3回目以上

■当店へのご意見・ご感想、ご要望がありましたら、ご自由にお書きください。
(例：こんなメニューがあると嬉しい、こんなイベントを行って欲しい、あなたの牛乳乳製品の楽しみ方 等)

MILK LAND HOKKAIDO → TOKYO 来店者アンケート

MILKLAND HOKKAIDO → TOKYOを今後さらに充実させていくため、お客様の声をお聞かせください。

MILKLAND HOKKAIDO → TOKYOは、北海道酪農の魅力や北海道産牛乳乳製品のおいしさを皆さんに知ってもらうための北海道の酪農家によるアンテナショップです。

9/1
CA

◎当店にお越しいただき、あなたの北海道産牛乳・乳製品を購入する意欲について、【来店前】と【来店後】の一番近いお気持ちのところに、それぞれ○をつけてください。

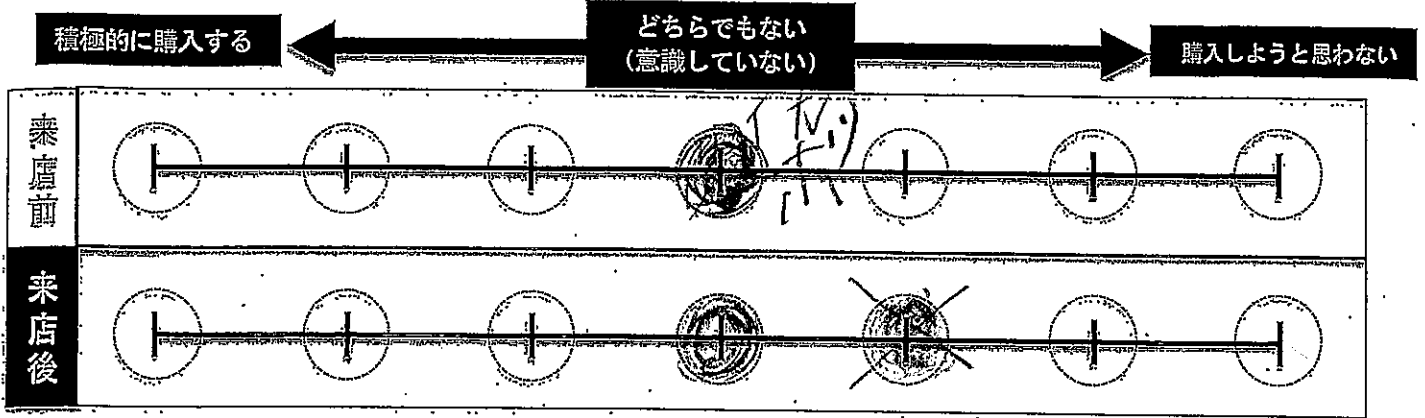

◎上記で来店後（今）のお気持ちになった理由を教えてください。
 (例：北海道酪農の重要性を感じたから、実際に味わっておいしかったから 等)

◎皆さんのメッセージが北海道の酪農家の励みややる気に繋がります。
 北海道の酪農家や北海道の牛乳乳製品へのメッセージをお願いします。
 (例：これからもおいしいミルク搾ってください、いつもおいしく飲んでます 等)

ぜひ、ミルクもってほしいです。

■あなたの年代を教えてください。

- 7才 1. 10代 2. 20代 3. 30代 4. 40代 5. 50代 6. 60代以上

■ご来店回数を教えてください。

1. 初めて 2. 2回目 3. 3回目以上

■当店へのご意見・ご感想、ご要望がありましたら、ご自由にお書きください。

(例：こんなメニューがあると嬉しい、こんなイベントを行って欲しい、あなたの牛乳乳製品の楽しみ方 等)

MILK LAND HOKKAIDO → TOKYO 来店者アンケート

9/1

MILKLAND HOKKAIDO → TOKYOを今後さらに充実させていくため、お客様の声をお聞かせください。

たいてい

MILKLAND HOKKAIDO → TOKYOは、北海道酪農の魅力や北海道産牛乳乳製品のおいしさを皆さんに知ってもらうための北海道の酪農家によるアンテナショップです。

◎当店にお越しいただき、あなたの北海道産牛乳・乳製品を購入する意欲について、【来店前】と【来店後】の一番近いお気持ちのところに、それぞれ○をつけてください。

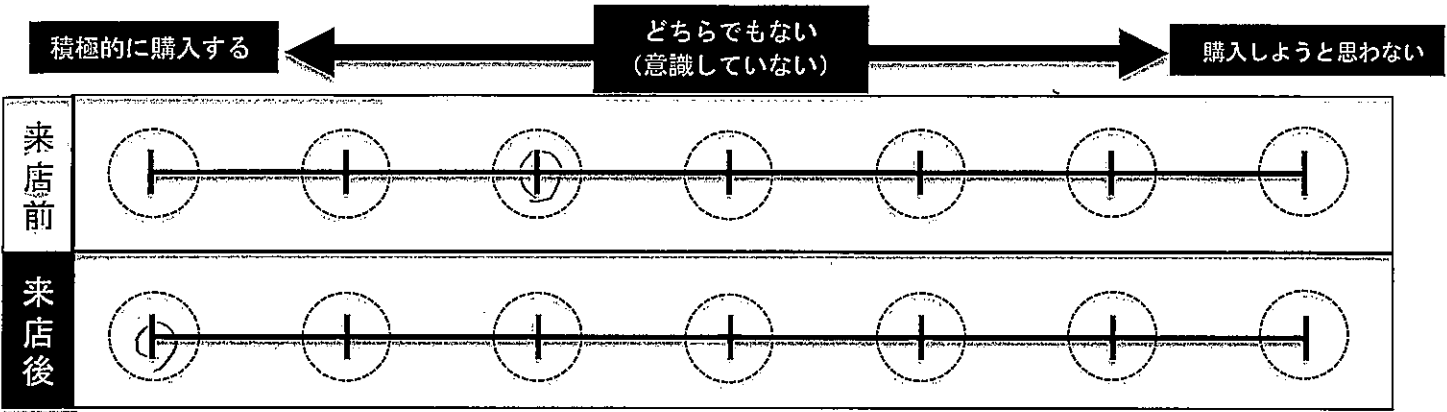

◎上記で来店後（今）のお気持ちになった理由を教えてください。
 (例：北海道酪農の重要性を感じたから、実際に味わっておいしかったから 等)

おいしかったから。

◎皆さんのメッセージが北海道の酪農家の励みややる気に繋がります。
 北海道の酪農家や北海道の牛乳乳製品へのメッセージをお願いします。
 (例：これからもおいしいミルク搾ってください、いつもおいしく飲んでます 等)

よっ 牛乳 いつもおいしく飲んでます。
 ラスのチーズもおいしかったです。

■あなたの年代を教えてください。

1. 10代 2. 20代 3. 30代 4. 40代 5. 50代 6. 60代以上

■ご来店回数を教えてください。

1. 初めて 2. 2回目 3. 3回目以上

■当店へのご意見・ご感想、ご要望がありましたら、ご自由にお書きください。
 (例：こんなメニューがあると嬉しい、こんなイベントを行って欲しい、あなたの牛乳乳製品の楽しみ方 等)

MILK LAND HOKKAIDO → TOKYO 来店者アンケート

MILKLAND HOKKAIDO → TOKYOを今後さらに充実させていくため、お客様の声をお聞かせください。

9/1
たこえう

MILKLAND HOKKAIDO → TOKYOは、北海道酪農の魅力や北海道産牛乳乳製品のおいしさを皆さんに知ってもらうための北海道の酪農家によるアンテナショップです。

◎当店にお越しいただき、あなたの北海道産牛乳・乳製品を購入する意欲について、**【来店前】と【来店後】**の一番近いお気持ちのところに、それぞれ○をつけてください。

	積極的に購入する ←	どちらでもない (意識していない)	→ 購入しようと思わない
来店前			
来店後			

◎上記で来店後（今）のお気持ちになった理由を教えてください。
(例：北海道酪農の重要性を感じたから、実際に味わっておいしかったから 等)

きいからさう

◎皆さんのメッセージが北海道の酪農家の励みややる気に繋がります。
北海道の酪農家や北海道の牛乳乳製品へのメッセージをお願いします。
(例：これからもおいしいミルク搾ってください、いつもおいしく飲んでます 等)

いつもおいしく飲んでいて、
がんばってほしい。

■あなたの年代を教えてください。

1. 10代 2. 20代 3. 30代 4. 40代 5. 50代 6. 60代以上

■ご来店回数を教えてください。

1. 初めて 2. 2回目 3. 3回目以上

■当店へのご意見・ご感想、ご要望がありましたら、ご自由にお書きください。

(例：こんなメニューがあると嬉しい、こんなイベントを行って欲しい、あなたの牛乳乳製品の楽しみ方 等。)

MILK LAND HOKKAIDO → TOKYO 来店者アンケート

8/9/1
水

MILKLAND HOKKAIDO → TOKYOを今後さらに充実させていくため、お客様の声をお聞かせください。

MILKLAND HOKKAIDO → TOKYOは、北海道酪農の魅力や北海道産牛乳乳製品のおいしさを皆さんに知ってもらうための北海道の酪農家によるアンテナショップです。

◎当店にお越しいただき、あなたの北海道産牛乳・乳製品を購入する意欲について、【来店前】と【来店後】の一番近いお気持ちのところに、それぞれ○をつけてください。

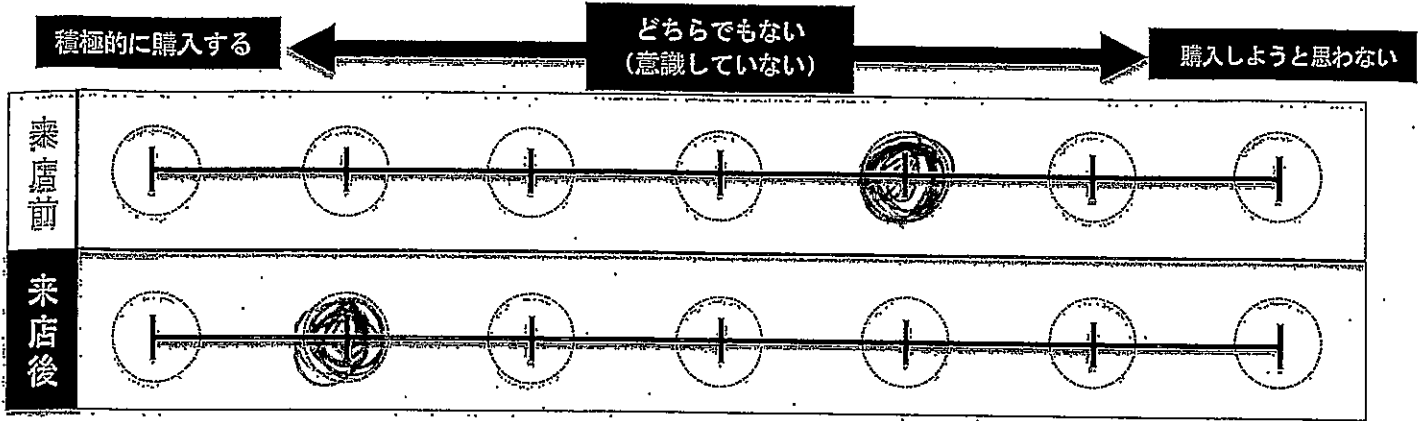

◎上記で来店後（今）のお気持ちになった理由を教えてください。
（例：北海道酪農の重要性を感じたから、実際に味わっておいしかったから 等）

北海道産の食材や牛乳のおいしさを改めて実感したから

◎皆さんのメッセージが北海道の酪農家の励みややる気に繋がります。
北海道の酪農家や北海道の牛乳乳製品へのメッセージをお願いします。
（例：これからもおいしいミルク搾ってください、いつもおいしく飲んでます 等）

店内で流れているえいごうを見ていると聞いていて、
へんとか、知らない田もありました。
生き物、自然を扱うお仕事は本当に大変だと思いが
元気が下さ。北海道産食材、せきです。食べます。

■あなたの年代を教えてください。

1. 10代 2. 20代 3. 30代 4. 40代 5. 50代 6. 60代以上

■ご来店回数を教えてください。

1. 初めて 2. 2回目 3. 3回目以上

■当店へのご意見・ご感想、ご要望がありましたら、ご自由にお書きください。

（例：こんなメニューがあると嬉しい、こんなイベントを行って欲しい、あなたの牛乳乳製品の楽しみ方 等）

映像の虫さん音が結構良かったけど、しろうと、ほくして、本当はいいです。食前牛乳もおいしかったです。

MILK LAND HOKKAIDO → TOKYO 来店者アンケート

MILKLAND HOKKAIDO → TOKYOを今後さらに充実させていくため、お客様の声をお聞かせください。

9/1
ca

MILKLAND HOKKAIDO → TOKYOは、北海道酪農の魅力や北海道産牛乳乳製品のおいしさを皆さんに知ってもらうための北海道の酪農家によるアンテナショップです。

◎ 当店にお越しいただき、あなたの北海道産牛乳・乳製品を購入する意欲について、【来店前】と【来店後】の一番近いお気持ちのところに、それぞれ○をつけてください。

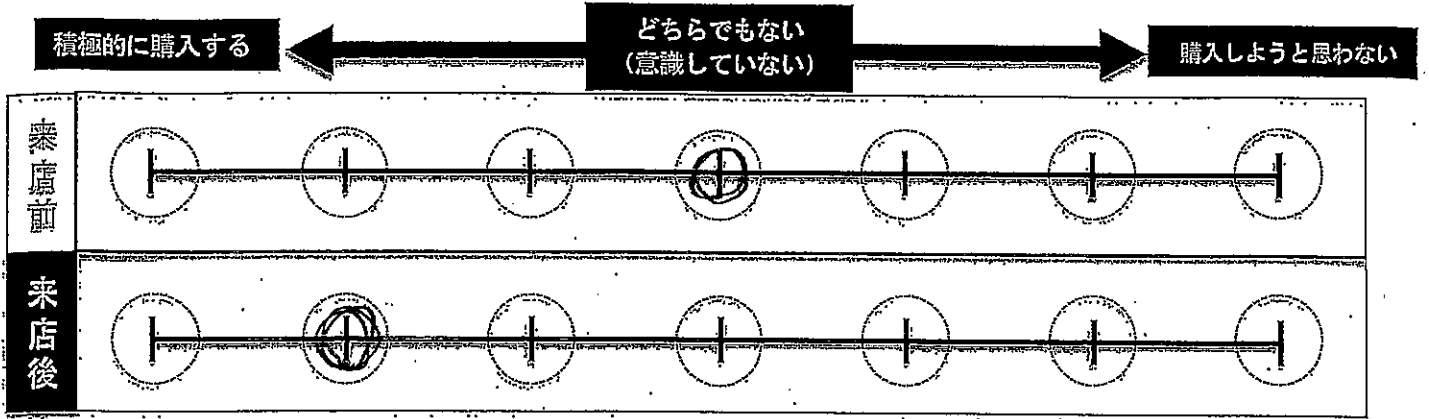

◎ 上記で来店後（今）のお気持ちになった理由を教えてください。
 (例：北海道酪農の重要性を感じたから、実際に味わっておいしかったから 等)

品質に感動していると感じました。
 美味しかったです。

◎ 皆さんのメッセージが北海道の酪農家の励みややる気に繋がります。
 北海道の酪農家や北海道の牛乳乳製品へのメッセージをお願いします。
 (例：これからもおいしいミルク搾ってください、いつもおいしく飲んでます 等)

牛乳、生クリームは大好物です。
 色々な味の違いをもっと知りたくて来たい。

■ あなたの年代を教えてください。
 1. 10代 2. 20代 3. 30代 4. 40代 5. 50代 ⑥ 60代以上

■ ご来店回数を教えてください。
 ① 初めて 2. 2回目 3. 3回目以上

■ 当店へのご意見・ご感想、ご要望がありましたら、ご自由にお書きください。
 (例：こんなメニューがあると嬉しい、こんなイベントを行って欲しい、あなたの牛乳乳製品の楽しみ方 等)

ミルクスペースもあつたので来たい。

MILK LAND HOKKAIDO → TOKYO 来店者アンケート

MILKLAND HOKKAIDO → TOKYOを今後さらに充実させていくため、お客様の声をお聞かせください。

9/1
1211

MILKLAND HOKKAIDO → TOKYOは、北海道酪農の魅力や北海道産牛乳乳製品のおいしさを皆さんに知ってもらうための北海道の酪農家によるアンテナショップです。

◎当店にお越しいただき、あなたの北海道産牛乳・乳製品を購入する意欲について、【来店前】と【来店後】の一番近いお気持ちのところに、それぞれ○をつけてください。

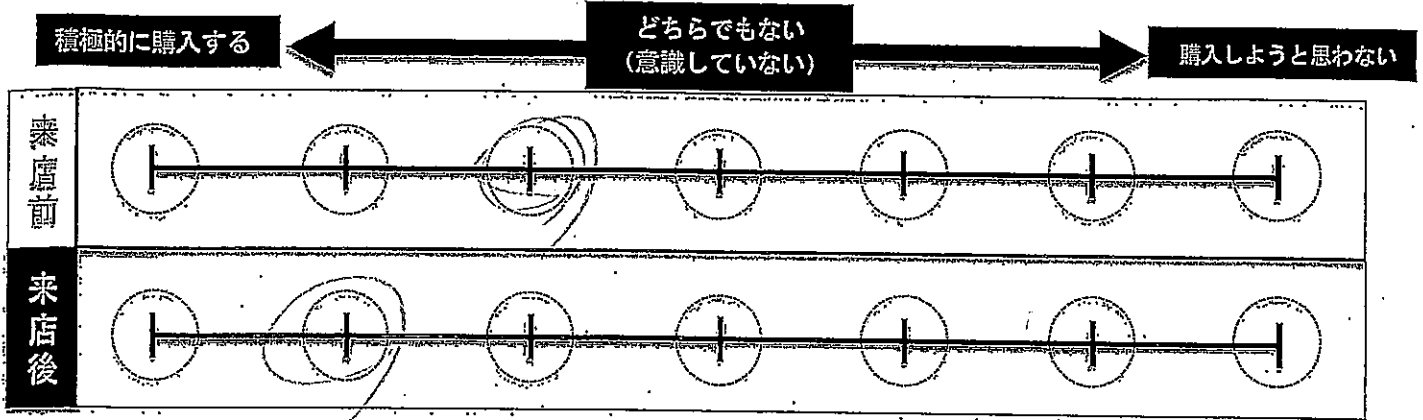

◎上記で来店後（今）のお気持ちになった理由を教えてください。
 (例：北海道酪農の重要性を感じたから、実際に味わっておいしかったから 等)

ビデオで実際の様子が見えて良かった。

◎皆さんのメッセージが北海道の酪農家の励みややる気に繋がります。
 北海道の酪農家や北海道の牛乳乳製品へのメッセージをお願いします。
 (例：これからもおいしいミルク搾ってください、いつもおいしく飲んでます 等)

今月帯広へ旅行の行く予定で、乳製品に出会うのを
 楽しみにしています。

■あなたの年代を教えてください。

1. 10代 2. 20代 3. 30代 4. 40代 5. 50代 6. 60代以上

■ご来店回数を教えてください。

1. 初めて 2. 2回目 3. 3回目以上

■当店へのご意見・ご感想、ご要望がありましたら、ご自由にお書きください。

(例：こんなメニューがあると嬉しい、こんなイベントを行って欲しい、あなたの牛乳乳製品の楽しみ方 等)

MILK LAND HOKKAIDO → TOKYO 来店者アンケート

MILKLAND HOKKAIDO → TOKYOを今後さらに充実させていくため、お客様の声をお聞かせください。

9/2
天野

MILKLAND HOKKAIDO → TOKYOは、北海道酪農の魅力や北海道産牛乳乳製品のおいしさを皆さんに知ってもらうための北海道の酪農家によるアンテナショップです。

◎当店にお越しいただき、あなたの北海道産牛乳・乳製品を購入する意欲について、【来店前】と【来店後】の一番近いお気持ちのところに、それぞれ○をつけてください。

	積極的に購入する ←	どちらでもない (意識していない)	→ 購入しようと思わない
来店前	<input type="radio"/>	<input type="radio"/>	<input checked="" type="radio"/>
来店後	<input checked="" type="radio"/>	<input type="radio"/>	<input type="radio"/>

◎上記で来店後（今）のお気持ちになった理由を教えてください。
 (例：北海道酪農の重要性を感じたから、実際に味わっておいしかったから 等)

北海道産の牛乳は元からおいしいと思いましたが、今回味わって、よりおいしさを感じたので、更に積極的に食べたいと思いました。

◎皆さんのメッセージが北海道の酪農家の励みややる気に繋がります。
 北海道の酪農家や北海道の牛乳乳製品へのメッセージをお願いします。
 (例：これからもおいしいミルク搾ってください、いつもおいしく飲んでます 等)

牛乳製品は好きなものが多い、生産者の皆さまには感謝しております。
 これからもおいしい牛乳や乳製品を楽しみにしております。

■あなたの年代を教えてください。
 1. 10代 2. 20代 3. 30代 4. 40代 5. 50代 6. 60代以上

■ご来店回数を教えてください。
 1. 初めて 2. 2回目 3. 3回目以上

■当店へのご意見・ご感想、ご要望がありましたら、ご自由にお書きください。
 (例：こんなメニューがあると嬉しい、こんなイベントを行って欲しい、あなたの牛乳乳製品の楽しみ方 等。)

パンケーキを頂いて美味しかった、パンケーキはおいしかったです、クリームやソフトクリームはさすが、とてもおいしかったです。他のメニューも気に入っているので、また来店したいです。サービスで牛乳を頂けて嬉しかったです、ごちそう様でした。

9/2
あやみ

MILK LAND HOKKAIDO → TOKYO 来店者アンケート

MILKLAND HOKKAIDO → TOKYOを今後さらに充実させていくため、お客様の声をお聞かせください。

MILKLAND HOKKAIDO → TOKYOは、北海道酪農の魅力や北海道産牛乳乳製品のおいしさを皆さんに知ってもらうための北海道の酪農家によるアンテナショップです。

◎ 当店にお越しいただき、あなたの北海道産牛乳・乳製品を購入する意欲について、**【来店前】**と**【来店後】**の一番近いお気持ちのところに、それぞれ○をつけてください。

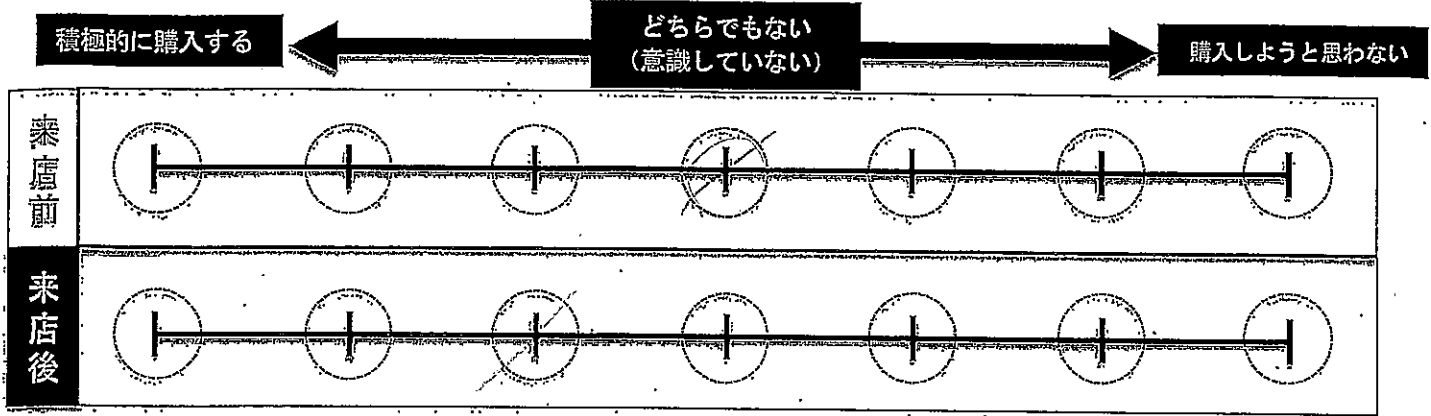

◎ 上記で来店後（今）のお気持ちになった理由を教えてください。
(例：北海道酪農の重要性を感じたから、実際に味わっておいしかったから 等)

◎ 皆さんのメッセージが北海道の酪農家の励みややる気に繋がります。
北海道の酪農家や北海道の牛乳乳製品へのメッセージをお願いします。
(例：これからもおいしいミルク搾ってください、いつもおいしく飲んでます 等)

おいしいです!!

■ あなたの年代を教えてください。

1. 10代 2. 20代 3. 30代 4. 40代 5. 50代 6. 60代以上

■ ご来店回数を教えてください。

1. 初めて 2. 2回目 3. 3回目以上

■ 当店へのご意見・ご感想、ご要望がありましたら、ご自由にお書きください。
(例：こんなメニューがあると嬉しい、こんなイベントを行って欲しい、あなたの牛乳乳製品の楽しみ方 等)

MILK LAND HOKKAIDO → TOKYO 来店者アンケート

9/2
あせつ

MILKLAND HOKKAIDO → TOKYOを今後さらに充実させていくため、お客様の声をお聞かせください。

MILKLAND HOKKAIDO → TOKYOは、北海道酪農の魅力や北海道産牛乳乳製品のおいしさを皆さんに知ってもらうための北海道の酪農家によるアンテナショップです。

◎当店にお越しいただき、あなたの北海道産牛乳・乳製品を購入する意欲について、【来店前】と【来店後】の一番近いお気持ちのところに、それぞれ○をつけてください。

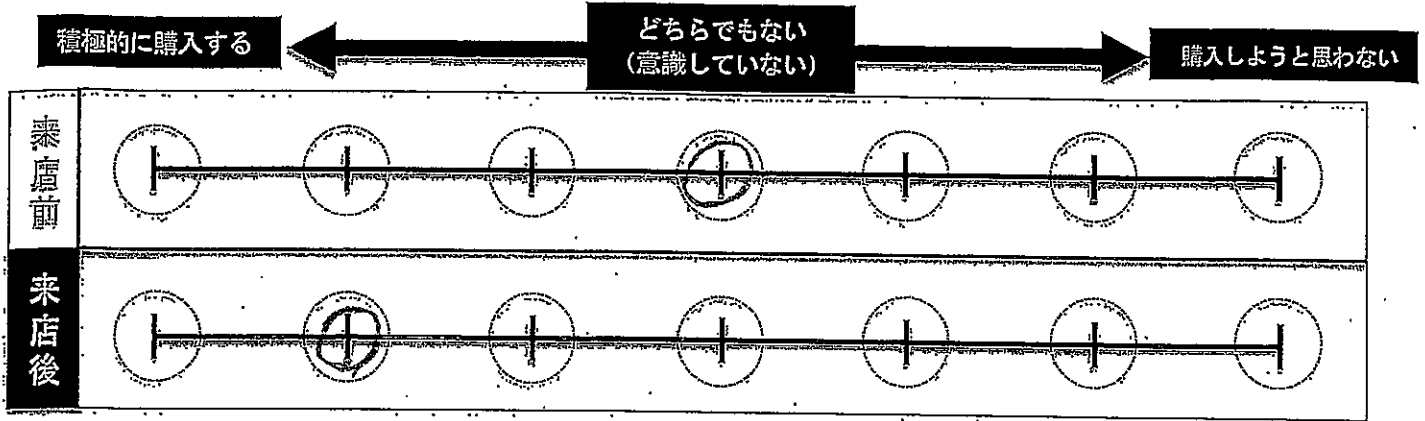

◎上記で来店後（今）のお気持ちになった理由を教えてください。
（例：北海道酪農の重要性を感じたから、実際に味わっておいしかったから 等）

おいしかったから

◎皆さんのメッセージが北海道の酪農家の励みややる気に繋がります。
北海道の酪農家や北海道の牛乳乳製品へのメッセージをお願いします。
（例：これからもおいしいミルク搾ってください、いつもおいしく飲んでます 等）

たくさんお仕事をありがとうございます。お力になっていきます。

■あなたの年代を教えてください。

1. 10代 2. 20代 3. 30代 4. 40代 5. 50代 6. 60代以上

■ご来店回数を教えてください。

1. 初めて 2. 2回目 3. 3回目以上

■当店へのご意見・ご感想、ご要望がありましたら、ご自由にお書きください。

（例：こんなメニューがあると嬉しい、こんなイベントを行って欲しい、あなたの牛乳乳製品の楽しみ方 等）

MILK LAND HOKKAIDO → TOKYO 来店者アンケート

MILKLAND HOKKAIDO → TOKYOを今後さらに充実させていくため、お客様の声をお聞かせください。

9/3
あせみ

MILKLAND HOKKAIDO → TOKYOは、北海道酪農の魅力や北海道産牛乳乳製品のおいしさを皆さんに知ってもらうための北海道の酪農家によるアンテナショップです。

◎当店にお越しいただき、あなたの北海道産牛乳・乳製品を購入する意欲について、【来店前】と【来店後】の一番近いお気持ちのところに、それぞれ○をつけてください。

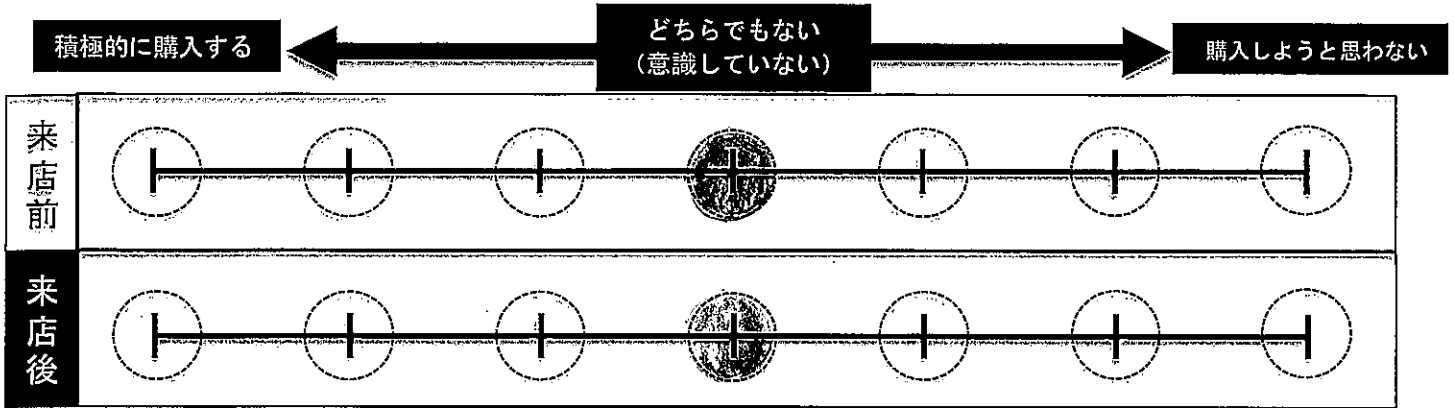

◎上記で来店後（今）のお気持ちになった理由を教えてください。
 (例：北海道酪農の重要性を感じたから、実際に味わっておいしかったから 等)

ミルク濃厚でおいしかったです！

◎皆さんのメッセージが北海道の酪農家の励みややる気に繋がります。
 北海道の酪農家や北海道の牛乳乳製品へのメッセージをお願いします。
 (例：これからもおいしいミルク搾ってください、いつもおいしく飲んでます 等)

めっちゃおいしかったです♡

■あなたの年代を教えてください。

1. 10代 2. 20代 3. 30代 4. 40代 5. 50代 6. 60代以上

■ご来店回数を教えてください。

1. 初めて 2. 2回目 3. 3回目以上

■当店へのご意見・ご感想、ご要望がありましたら、ご自由にお書きください。

(例：こんなメニューがあると嬉しい、こんなイベントを行って欲しい、あなたの牛乳乳製品の楽しみ方 等)

チーズおいしかったです、今度はアイス食べたいです。
 牛乳サービスありがとうございます。

MILK LAND HOKKAIDO → TOKYO 来店者アンケート

9/3
あやみ

MILKLAND HOKKAIDO → TOKYOを今後さらに充実させていくため、お客様の声をお聞かせください。

MILKLAND HOKKAIDO → TOKYOは、北海道酪農の魅力や北海道産牛乳乳製品のおいしさを皆さんに知ってもらうための北海道の酪農家によるアンテナショップです。

◎当店にお越しいただき、あなたの北海道産牛乳・乳製品を購入する意欲について、**【来店前】と【来店後】**の一番近いお気持ちのところに、それぞれ○をつけてください。

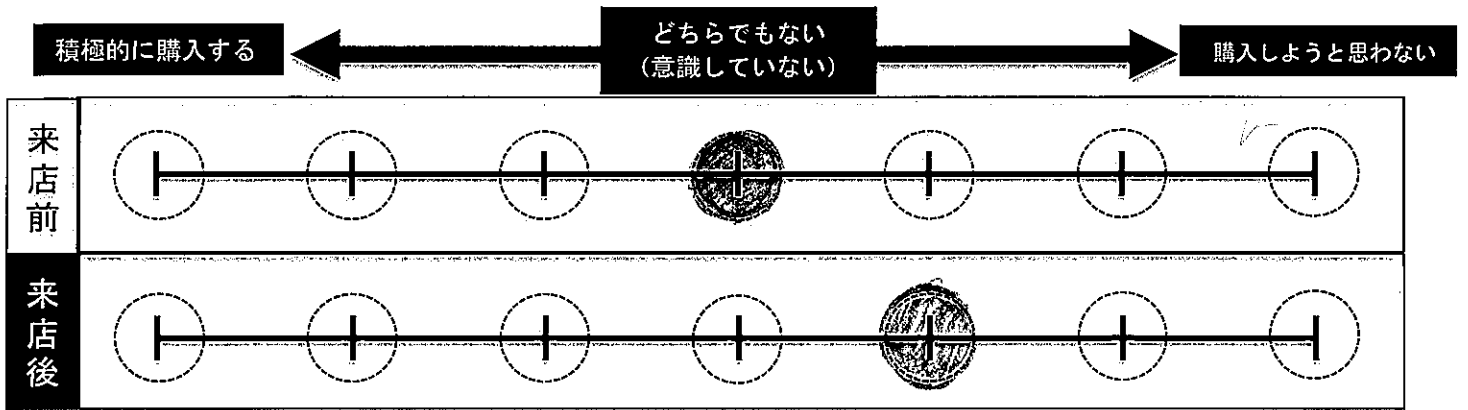

◎上記で来店後（今）のお気持ちになった理由を教えてください。
 (例：北海道酪農の重要性を感じたから、実際に味わっておいしかったから 等)

とてもおいしかった😊

◎皆さんのメッセージが北海道の酪農家の励みややる気に繋がります。
 北海道の酪農家や北海道の牛乳乳製品へのメッセージをお願いします。
 (例：これからもおいしいミルク搾ってください、いつもおいしく飲んでます 等)

とってもおいしかったです♡これからもがんばってください！

■あなたの年代を教えてください。

1. 10代 2. 20代 3. 30代 4. 40代 5. 50代 6. 60代以上

■ご来店回数を教えてください。

1. 初めて 2. 2回目 3. 3回目以上

■当店へのご意見・ご感想、ご要望がありましたら、ご自由にお書きください。
 (例：こんなメニューがあると嬉しい、こんなイベントを行って欲しい、あなたの牛乳乳製品の楽しみ方 等。)

パンケーキもグラタンもおいしくて満足です。
 お店も居心地良くてまた来たいです。



MILK LAND HOKKAIDO → TOKYO 来店者アンケート

MILKLAND HOKKAIDO → TOKYOを今後さらに充実させていくため、お客様の声をお聞かせください。

めい
9/3

MILKLAND HOKKAIDO → TOKYOは、北海道酪農の魅力や北海道産牛乳乳製品のおいしさを皆さんに知ってもらうための北海道の酪農家によるアンテナショップです。

◎当店にお越しいただき、あなたの北海道産牛乳・乳製品を購入する意欲について、【来店前】と【来店後】の一番近いお気持ちのところに、それぞれ○をつけてください。

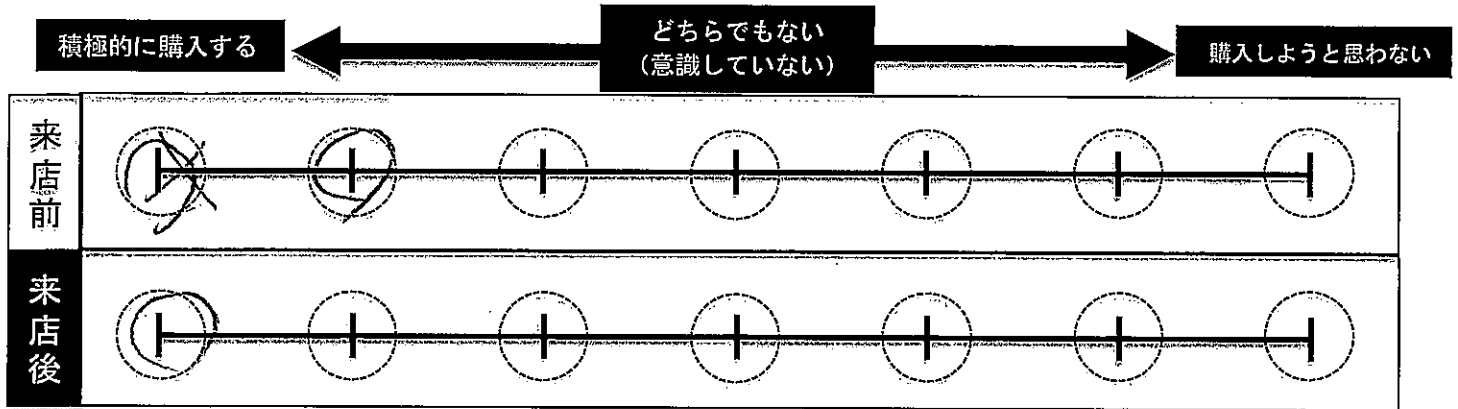

◎上記で来店後（今）のお気持ちになった理由を教えてください。
 (例：北海道酪農の重要性を感じたから、実際に味わっておいしかったから 等)

おいしかったです

◎皆さんのメッセージが北海道の酪農家の励みややる気に繋がります。
 北海道の酪農家や北海道の牛乳乳製品へのメッセージをお願いします。
 (例：これからもおいしいミルク搾ってください、いつもおいしく飲んでます 等)

乳製品の、こくがありおいしかったです

■あなたの年代を教えてください。

1. 10代 2. 20代 3. 30代 4. 40代 5. 50代 6. 60代以上

■ご来店回数を教えてください。

1. 初め 2. 2回目 3. 3回目以上

■当店へのご意見・ご感想、ご要望がありましたら、ご自由にお書きください。

(例：こんなメニューがあると嬉しい、こんなイベントを行って欲しい、あなたの牛乳乳製品の楽しみ方 等)

MILK LAND HOKKAIDO → TOKYO 来店者アンケート

MILKLAND HOKKAIDO → TOKYOを今後さらに充実させていくため、お客様の声をお聞かせください。

めい
9/3

MILKLAND HOKKAIDO → TOKYOは、北海道酪農の魅力や北海道産牛乳乳製品のおいしさを皆さんに知ってもらうための北海道の酪農家によるアンテナショップです。

◎当店にお越しいただき、あなたの北海道産牛乳・乳製品を購入する意欲について、【来店前】と【来店後】の一番近いお気持ちのところに、それぞれ○をつけてください。

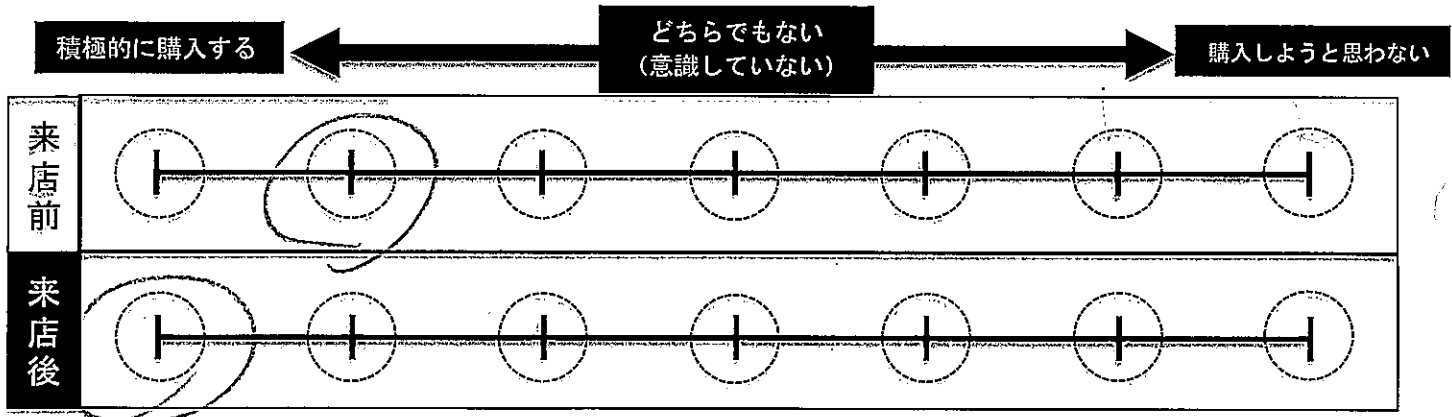

◎上記で来店後（今）のお気持ちになった理由を教えてください。
 (例：北海道酪農の重要性を感じたから、実際に味わっておいしかったから 等)

ミルクの味が違って おいしくて感動しました。
 いつも生乳で、ミルクチーズ買っています！

◎皆さんのメッセージが北海道の酪農家の励みややる気に繋がります。
 北海道の酪農家や北海道の牛乳乳製品へのメッセージをお願いします。
 (例：これからもおいしいミルク搾ってください、いつもおいしく飲んでます 等)

これからも おいしい 牛乳を届けて下さい
 おいしくて 大好きです！

■あなたの年代を教えてください。
 1. 10代 2. 20代 3. 30代 4. 40代 5. 50代 6. 60代以上

■ご来店回数を教えてください。
 1. 初めて 2. 2回目 3. 3回目以上

■当店へのご意見・ご感想、ご要望がありましたら、ご自由にお書きください。
 (例：こんなメニューがあると嬉しい、こんなイベントを行って欲しい、あなたの牛乳乳製品の楽しみ方 等。)

ハンズ カフェにもあって お籠りをリフレッシュ
 おいしかったです。 色々買ってます。 頑張ります！

MILK LAND HOKKAIDO → TOKYO 来店者アンケート

MILKLAND HOKKAIDO → TOKYOを今後さらに充実させていくため、お客様の声をお聞かせください。

めい
9/3

MILKLAND HOKKAIDO → TOKYOは、北海道酪農の魅力や北海道産牛乳乳製品のおいしさを皆さんに知ってもらうための北海道の酪農家によるアンテナショップです。

◎当店にお越しいただき、あなたの北海道産牛乳・乳製品を購入する意欲について、【来店前】と【来店後】の一番近いお気持ちのところに、それぞれ○をつけてください。

	積極的に購入する ←	どちらでもない (意識していない)	→ 購入しようと思わない
来店前			
来店後			

◎上記で来店後（今）のお気持ちになった理由を教えてください。

（例：北海道酪農の重要性を感じたから、実際に味わっておいしかったから 等）

パンも作りますが、いつもお菓バターを使っています。
北海道どのびのび育った牛たちの牛乳、乳製品はおいしくて大好きです。

◎皆さんのメッセージが北海道の酪農家の励みややる気に繋がります。

北海道の酪農家や北海道の牛乳乳製品へのメッセージをお願いします。

（例：これからもおいしいミルク搾ってください、いつもおいしく飲んでます 等）

異常気象だったり、物品の値上げなど大変な事が多いと思えますが、がんばってます!!
いつも酪農家の皆さんの苦労のおかげでおいしい牛乳、乳製品を
いただけることに感謝しています。

■あなたの年代を教えてください。

1. 10代 2. 20代 3. 30代 4. 40代 5. 50代 6. 60代以上

■ご来店回数を教えてください。

1. ① 初めて 2. 2回目 3. 3回目以上

■当店へのご意見・ご感想、ご要望がありましたら、ご自由にお書きください。

（例：こんなメニューがあると嬉しい、こんなイベントを行って欲しい、あなたの牛乳乳製品の楽しみ方 等）

お店が長くつぎまあように
また利用させていただきます。

MILK LAND HOKKAIDO → TOKYO 来店者アンケート

9/5
めい

MILKLAND HOKKAIDO → TOKYOを今後さらに充実させていくため、お客様の声をお聞かせください。

MILKLAND HOKKAIDO → TOKYOは、北海道酪農の魅力や北海道産牛乳乳製品のおいしさを皆さんに知ってもらうための北海道の酪農家によるアンテナショップです。

◎当店にお越しいただき、あなたの北海道産牛乳・乳製品を購入する意欲について、【来店前】と【来店後】の一番近いお気持ちのところに、それぞれ○をつけてください。

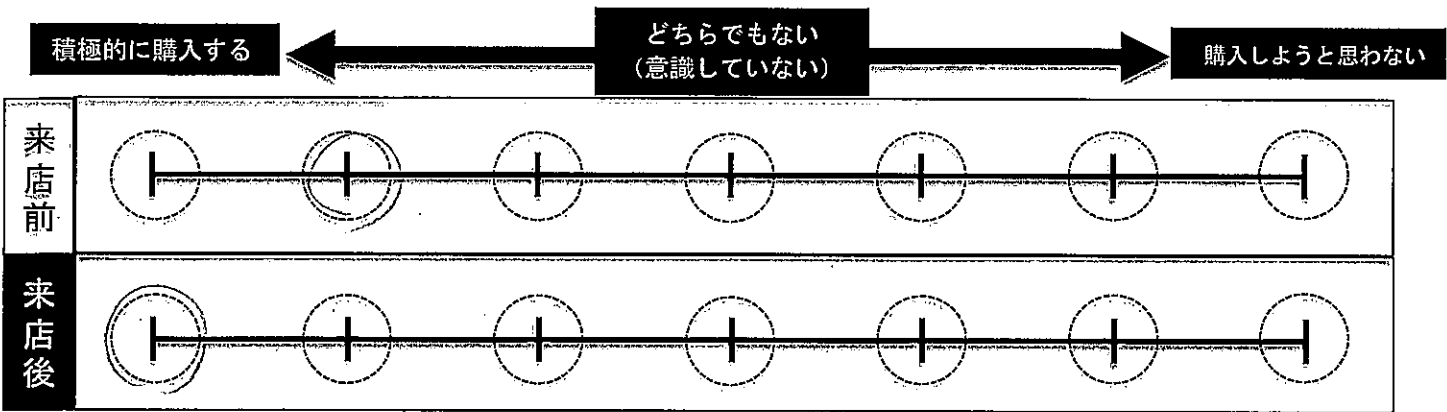

◎上記で来店後（今）のお気持ちになった理由を教えてください。
 (例：北海道酪農の重要性を感じたから、実際に味わっておいしかったから 等)

サービスの牛乳おいしかったです。ソフトクリームも、生産者さんの映像を見下してよかったです。

◎皆さんのメッセージが北海道の酪農家の励みややる気に繋がります。北海道の酪農家や北海道の牛乳乳製品へのメッセージをお願いします。
 (例：これからもおいしいミルク搾ってください、いつもおいしく飲んでます 等)

北海道ならではの、恵まれた環境の中で、良質な牛乳をつくるご苦労を立山しているとわかり、北海道の乳製品のおいしさがわかりました。こちうへです！

それを生かして

■あなたの年代を教えてください。

1. 10代 2. 20代 3. 30代 4. 40代 5. 50代 6. 60代以上

■ご来店回数を教えてください。

1. 初めて 2. 2回目 3. 3回目以上

■当店へのご意見・ご感想、ご要望がありましたら、ご自由にお書きください。

(例：こんなメニューがあると嬉しい、こんなイベントを行って欲しい、あなたの牛乳乳製品の楽しみ方 等)

めい
9/5

MILK LAND HOKKAIDO → TOKYO 来店者アンケート

MILKLAND HOKKAIDO → TOKYOを今後さらに充実させていくため、お客様の声をお聞かせください。

MILKLAND HOKKAIDO → TOKYOは、北海道酪農の魅力や北海道産牛乳乳製品のおいしさを皆さんに知ってもらうための北海道の酪農家によるアンテナショップです。

◎当店にお越しいただき、あなたの北海道産牛乳・乳製品を購入する意欲について、**【来店前】と【来店後】**の一番近いお気持ちのところに、それぞれ○をつけてください。

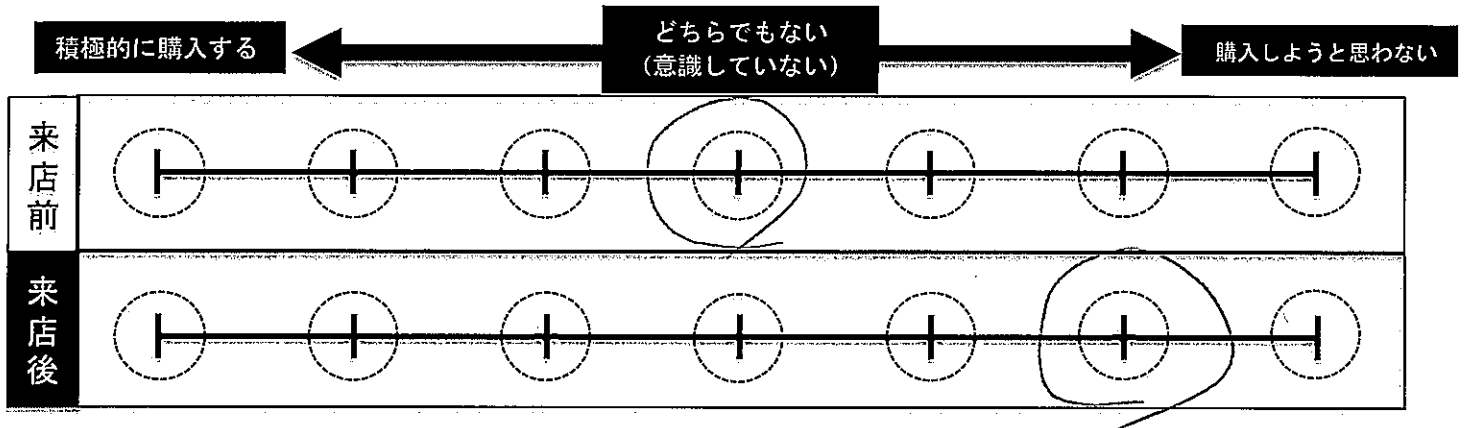

◎上記で来店後（今）のお気持ちになった理由を教えてください。
（例：北海道酪農の重要性を感じたから、実際に味わっておいしかったから 等）

◎皆さんのメッセージが北海道の酪農家の励みややる気に繋がります。
北海道の酪農家や北海道の牛乳乳製品へのメッセージをお願いします。
（例：これからもおいしいミルク搾ってください、いつもおいしく飲んでます 等）

■あなたの年代を教えてください。

- 1. 10代
- 2. 20代
- 3. 30代
- 4. 40代
- 5. 50代
- 6. 60代以上

■ご来店回数を教えてください。

- 1. 初めて
- 2. 2回目
- 3. 3回目以上

■当店へのご意見・ご感想、ご要望がありましたら、ご自由にお書きください。

（例：こんなメニューがあると嬉しい、こんなイベントを行って欲しい、あなたの牛乳乳製品の楽しみ方 等）

9/5
UPU

MILK LAND HOKKAIDO → TOKYO 来店者アンケート

MILKLAND HOKKAIDO → TOKYOを今後さらに充実させていくため、お客様の声をお聞かせください。

MILKLAND HOKKAIDO → TOKYOは、北海道酪農の魅力や北海道産牛乳乳製品のおいしさを皆さんに知ってもらうための北海道の酪農家によるアンテナショップです。

◎当店にお越しいただき、あなたの北海道産牛乳・乳製品を購入する意欲について、【来店前】と【来店後】の一番近いお気持ちのところに、それぞれ○をつけてください。

	積極的に購入する ←	どちらでもない (意識していない)	→ 購入しようと思わない				
来店前	○	+	+	+	+	+	+
来店後	+	+	+	+	+	+	+

◎上記で来店後（今）のお気持ちになった理由を教えてください。
(例：北海道酪農の重要性を感じたから、実際に味わっておいしかったから 等)

むかし - むかし、別海町に1ヶ丘思い米を
思いだした。

◎皆さんのメッセージが北海道の酪農家の励みやヤル気に繋がります。
北海道の酪農家や北海道の牛乳乳製品へのメッセージをお願いします。
(例：これからもおいしいミルク搾ってください、いつもおいしく飲んでます 等)

お休みの、取れるようにすると良いと思います。
おかげさまで。

- あなたの年代を教えてください。
1. 10代 2. 20代 3. 30代 4. 40代 5. 50代 6. 60代以上
- ご来店回数を教えてください。
1. 初めて 2. 2回目 3. 3回目以上

■当店へのご意見・ご感想、ご要望がありましたら、ご自由にお書きください。
(例：こんなメニューがあると嬉しい、こんなイベントを行って欲しい、あなたの牛乳乳製品の楽しみ方 等)

店員さんのサービスが、いつも、丁寧で
ありがとうございます!!

MILK LAND HOKKAIDO → TOKYO 来店者アンケート

MILKLAND HOKKAIDO → TOKYOを今後さらに充実させていくため、お客様の声をお聞かせください。

9/5
めい

MILKLAND HOKKAIDO → TOKYOは、北海道酪農の魅力や北海道産牛乳乳製品のおいしさを皆さんに知ってもらうための北海道の酪農家によるアンテナショップです。

◎当店にお越しいただき、あなたの北海道産牛乳・乳製品を購入する意欲について、【来店前】と【来店後】の一番近いお気持ちのところに、それぞれ○をつけてください。

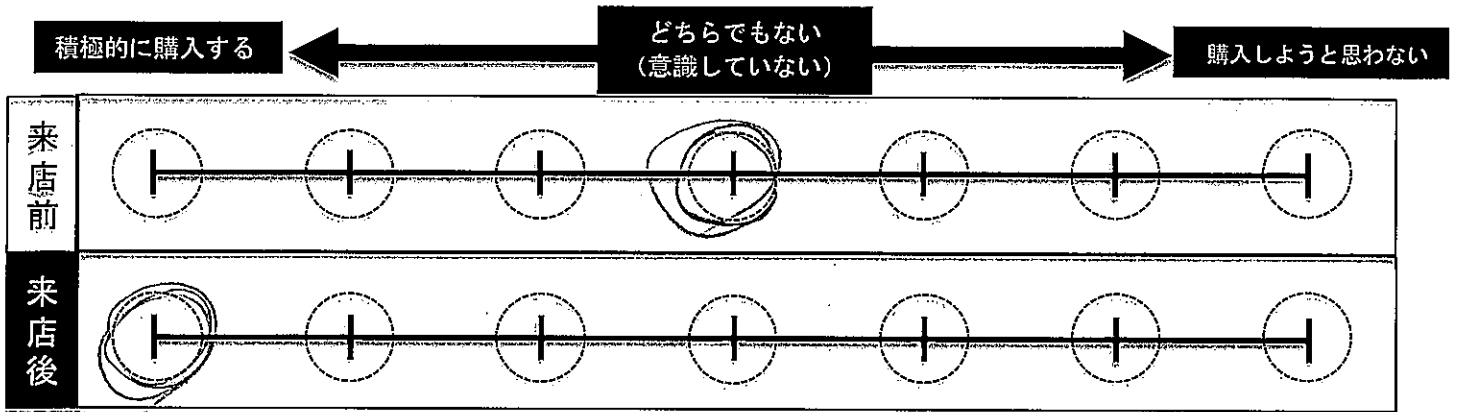

◎上記で来店後（今）のお気持ちになった理由を教えてください。
 (例：北海道酪農の重要性を感じたから、実際に味わっておいしかったから 等)

◎皆さんのメッセージが北海道の酪農家の励みややる気に繋がります。
 北海道の酪農家や北海道の牛乳乳製品へのメッセージをお願いします。
 (例：これからもおいしいミルク搾ってください、いつもおいしく飲んでます 等)

乳製品の美味しさをメニューで次回はお食事に行きたいと思わせました。
 彼、彼はビールが有れば最高！と言ってくれました。

■あなたの年代を教えてください。

1. 10代 2. 20代 3. 30代 4. 40代 5. 50代 6. 60代以上

■ご来店回数を教えてください。

1. 初めて 2. 2回目 3. 3回目以上

■当店へのご意見・ご感想、ご要望がありましたら、ご自由にお書きください。

(例：こんなメニューがあると嬉しい、こんなイベントを行って欲しい、あなたの牛乳乳製品の楽しみ方 等.)

MILK LAND HOKKAIDO → TOKYO 来店者アンケート

9/16
あやふ

MILKLAND HOKKAIDO → TOKYOを今後さらに充実させていくため、お客様の声をお聞かせください。

MILKLAND HOKKAIDO → TOKYOは、北海道酪農の魅力や北海道産牛乳乳製品のおいしさを皆さんに知ってもらうための北海道の酪農家によるアンテナショップです。

◎当店にお越しいただき、あなたの北海道産牛乳・乳製品を購入する意欲について、【来店前】と【来店後】の一番近いお気持ちのところに、それぞれ○をつけてください。

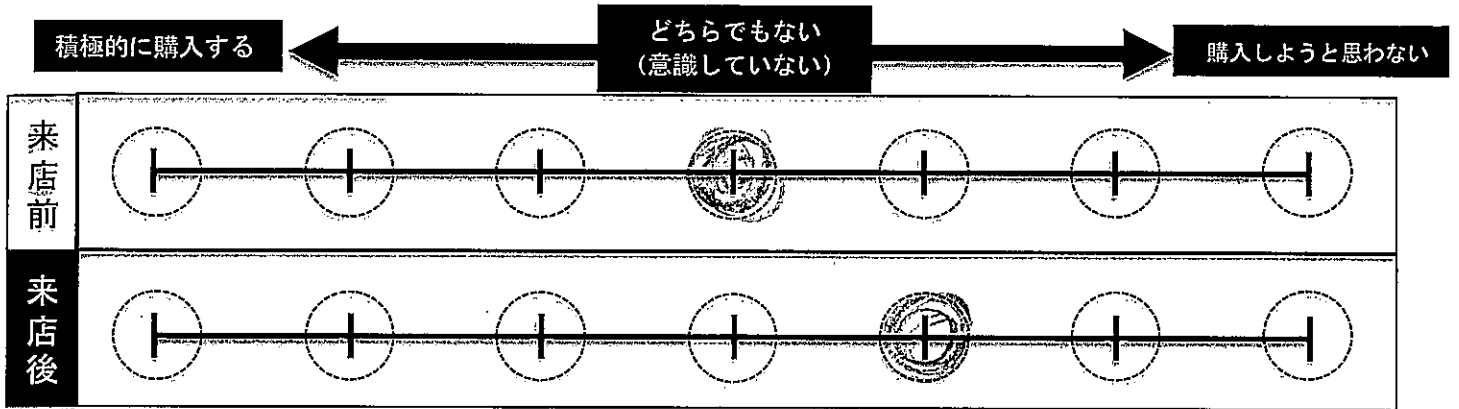

◎上記で来店後（今）のお気持ちになった理由を教えてください。
 (例：北海道酪農の重要性を感じたから、実際に味わっておいしかったから 等)

味はとってもおいしいです > 濃厚かつアトも米も非常にうまいです。店頭さんはとっても優しいです。

◎皆さんのメッセージが北海道の酪農家の励みややる気に繋がります。
 北海道の酪農家や北海道の牛乳乳製品へのメッセージをお願いします。
 (例：これからもおいしいミルク搾ってください、いつもおいしく飲んでます 等)

酪農は大好きです。

■あなたの年代を教えてください。

1. 10代 2. 20代 3. 30代 4. 40代 5. 50代 6. 60代以上

■ご来店回数を教えてください。

1. 初めて 2. 2回目 3. 3回目以上

■当店へのご意見・ご感想、ご要望がありましたら、ご自由にお書きください。

(例：こんなメニューがあると嬉しい、こんなイベントを行って欲しい、あなたの牛乳乳製品の楽しみ方 等。)

メニューは素晴らしいです！簡単とお手軽になりました。

MILK LAND HOKKAIDO → TOKYO 来店者アンケート

9/6
あやめ

MILKLAND HOKKAIDO → TOKYOを今後さらに充実させていくため、お客様の声をお聞かせください。

MILKLAND HOKKAIDO → TOKYOは、北海道酪農の魅力や北海道産牛乳乳製品のおいしさを皆さんに知ってもらうための北海道の酪農家によるアンテナショップです。

◎当店にお越しいただき、あなたの北海道産牛乳・乳製品を購入する意欲について、【来店前】と【来店後】の一番近いお気持ちのところに、それぞれ○をつけてください。

	積極的に購入する ←	どちらでもない (意識していない)	→ 購入しようと思わない
来店前	<input type="radio"/>	<input type="radio"/>	<input checked="" type="radio"/>
来店後	<input type="radio"/>	<input checked="" type="radio"/>	<input type="radio"/>

◎上記で来店後（今）のお気持ちになった理由を教えてください。
(例：北海道酪農の重要性を感じたから、実際に味わっておいしかったから 等)

店内で流れてくるビデオで北海道酪農の重要性を理解しました。
また、店内で出されたソフトクリームもおいしかったです。

◎皆さんのメッセージが北海道の酪農家の励みややる気に繋がります。
北海道の酪農家や北海道の牛乳乳製品へのメッセージをお願いします。
(例：これからもおいしいミルク搾ってください、いつもおいしく飲んでます 等)

酪農を持続する仕組みがまだできていないので、
北海道産の牛乳を積極的に買わせてほしいです。

- あなたの年代を教えてください。
1. 10代 2. 20代 (3) 30代 4. 40代 5. 50代 6. 60代以上
- ご来店回数を教えてください。
1. 初めて (2) 2回目 3. 3回目以上

■当店へのご意見・ご感想、ご要望がありましたら、ご自由にお書きください。
(例：こんなメニューがあると嬉しい、こんなイベントを行って欲しい、あなたの牛乳乳製品の楽しみ方 等)

食事の際に牛乳の試飲ができたのがうれしかったです。
チーズかけるとポリタンもおいしかったです。タバコがあることもうれしかったです。

MILK LAND HOKKAIDO → TOKYO 来店者アンケート

MILKLAND HOKKAIDO → TOKYOを今後さらに充実させていくため、お客様の声をお聞かせください。

9/6
あゆ

MILKLAND HOKKAIDO → TOKYOは、北海道酪農の魅力や北海道産牛乳乳製品のおいしさを皆さんに知ってもらうための北海道の酪農家によるアンテナショップです。

◎当店にお越しいただき、あなたの北海道産牛乳・乳製品を購入する意欲について、【来店前】と【来店後】の一番近いお気持ちのところに、それぞれ○をつけてください。

	積極的に購入する ←	どちらでもない (意識していない)	→ 購入しようと思わない			
来店前	<input type="radio"/>	<input type="radio"/>	<input checked="" type="radio"/>	<input type="radio"/>	<input type="radio"/>	<input type="radio"/>
来店後	<input type="radio"/>	<input type="radio"/>	<input checked="" type="radio"/>	<input type="radio"/>	<input type="radio"/>	<input type="radio"/>

◎上記で来店後（今）のお気持ちになった理由を教えてください。
(例：北海道酪農の重要性を感じたから、実際に味わっておいしかったから 等)

◎皆さんのメッセージが北海道の酪農家の励みやヤル気に繋がります。
北海道の酪農家や北海道の牛乳乳製品へのメッセージをお願いします。
(例：これからもおいしいミルク搾ってください、いつもおいしく飲んでます 等)

牛乳やバター、チーズなどは、毎日の食卓に欠かせないものなので、これからも見購入できますよう、どうか酪農家のみなさまがんばってください！

- あなたの年代を教えてください。
1. 10代 2. 20代 3. 30代 4. 40代 ⑤ 50代 6. 60代以上
- ご来店回数を教えてください。
① 初めて 2. 2回目 3. 3回目以上

■当店へのご意見・ご感想、ご要望がありましたら、ご自由にお書きください。
(例：こんなメニューがあると嬉しい、こんなイベントを行って欲しい、あなたの牛乳乳製品の楽しみ方 等.)

★ご協力いただきまして、誠にありがとうございました★

MILK LAND HOKKAIDO → TOKYO 来店者アンケート

MILKLAND HOKKAIDO → TOKYOを今後さらに充実させていくため、お客様の声をお聞かせください。

9/6

あやみ

MILKLAND HOKKAIDO → TOKYOは、北海道酪農の魅力や北海道産牛乳乳製品のおいしさを皆さんに知ってもらうための北海道の酪農家によるアンテナショップです。

◎ 当店にお越しいただき、あなたの北海道産牛乳・乳製品を購入する意欲について、
【来店前】と【来店後】の一番近いお気持ちのところに、それぞれ○をつけてください。

	積極的に購入する ←	どちらでもない (意識していない)	→ 購入しようと思わない			
来店前	<input type="radio"/>	<input type="radio"/>	<input checked="" type="radio"/>	<input type="radio"/>	<input type="radio"/>	<input type="radio"/>
来店後	<input type="radio"/>	<input type="radio"/>	<input checked="" type="radio"/>	<input type="radio"/>	<input type="radio"/>	<input type="radio"/>

◎ 上記で来店後（今）のお気持ちになった理由を教えてください。

(例：北海道酪農の重要性を感じたから、実際に味わっておいしかったから 等)

◎ 皆さんのメッセージが北海道の酪農家の励みややる気に繋がります。

北海道の酪農家や北海道の牛乳乳製品へのメッセージをお願いします。

(例：これからもおいしいミルク搾ってください、いつもおいしく飲んでます 等)

乳製品をよく購入します。
おいしい乳製品をいつもありがとうございます。
これからも購入させていただきます。

■ あなたの年代を教えてください。

1. 10代 2. 20代 3. 30代 4. 40代 5. 50代 6. 60代以上

■ ご来店回数を教えてください。

1. 初めて 2. 2回目 3. 3回目以上

■ 当店へのご意見・ご感想、ご要望がありましたら、ご自由にお書きください。

(例：こんなメニューがあると嬉しい、こんなイベントを行って欲しい、あなたの牛乳乳製品の楽しみ方 等)

★ご協力いただきまして、誠にありがとうございました★

MILK LAND HOKKAIDO → TOKYO 来店者アンケート

MILKLAND HOKKAIDO → TOKYOを今後さらに充実させていくため、お客様の声をお聞かせください。

9/6

ミル
ランド

MILKLAND HOKKAIDO → TOKYOは、北海道酪農の魅力や北海道産牛乳乳製品のおいしさを皆さんに知ってもらうための北海道の酪農家によるアンテナショップです。

◎当店にお越しいただき、あなたの北海道産牛乳・乳製品を購入する意欲について、
【来店前】と【来店後】の一番近いお気持ちのところに、それぞれ○をつけてください。

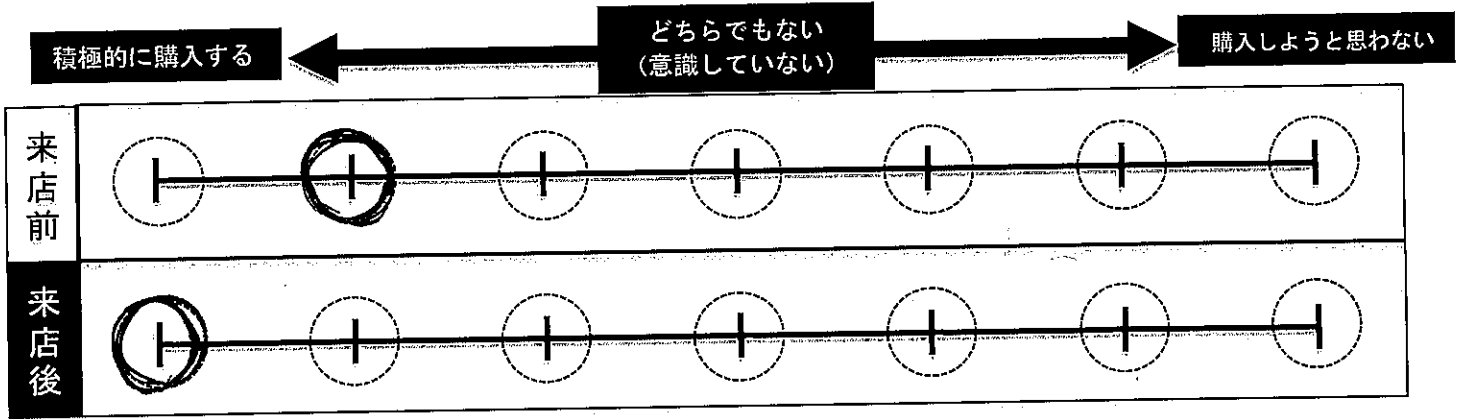

◎上記で来店後（今）のお気持ちになった理由を教えてください。
(例：北海道酪農の重要性を感じたから、実際に味わっておいしかったから 等)

おいしいから

◎皆さんのメッセージが北海道の酪農家の励みややる気に繋がります。
北海道の酪農家や北海道の牛乳乳製品へのメッセージをお願いします。
(例：これからもおいしいミルク搾ってください、いつもおいしく飲んでます 等)

これからもおいしい牛にゅう作ってください
さいいつも学校でほっかい道さんの牛にゅう
のんでます!

■あなたの年代を教えてください。

○、⑧代 1. 10代 2. 20代 3. 30代 4. 40代 5. 50代 6. 60代以上

■ご来店回数を教えてください。

1. 初めて ② 2回目 3. 3回目以上

■当店へのご意見・ご感想、ご要望がありましたら、ご自由にお書きください。

(例：こんなメニューがあると嬉しい、こんなイベントを行って欲しい、あなたの牛乳乳製品の楽しみ方 等。)

ソフトクリームパイ
ほしいメニュー



こんなかんじ

★ご協力いただきまして、誠にありがとうございました★

MILK LAND HOKKAIDO → TOKYO 来店者アンケート

MILKLAND HOKKAIDO → TOKYOを今後さらに充実させていくため、お客様の声をお聞かせください。

9/6

T=112-

MILKLAND HOKKAIDO → TOKYOは、北海道酪農の魅力や北海道産牛乳乳製品のおいしさを皆さんに知ってもらうための北海道の酪農家によるアンテナショップです。

◎当店にお越しいただき、あなたの北海道産牛乳・乳製品を購入する意欲について、【来店前】と【来店後】の一番近いお気持ちのところに、それぞれ○をつけてください。

	積極的に購入する ←	どちらでもない (意識していない)	→ 購入しようと思わない
来店前			
来店後			

◎上記で来店後（今）のお気持ちになった理由を教えてください。
 (例：北海道酪農の重要性を感じたから、実際に味わっておいしかったから 等)

実際に生産者の方とおはなしができたこと、牛乳もとてもおいしかったため。

◎皆さんのメッセージが北海道の酪農家の励みやヤル気に繋がります。
 北海道の酪農家や北海道の牛乳乳製品へのメッセージをお願いします。
 (例：これからもおいしいミルク搾ってください、いつもおいしく飲んでます 等)

子どもが牛乳が好きで、毎週買ってます。あたりまえにおいしい牛乳なのねるのは生産者の方のおかげです。これからもおいしいミルクをたくさんつくってほしい！！

■あなたの年代を教えてください。

1. 10代 2. 20代 3. 30代 4. 40代 5. 50代 6. 60代以上

■ご来店回数を教えてください。

1. 初めて 2. 2回目 3. 3回目以上

■当店へのご意見・ご感想、ご要望がありましたら、ご自由にお書きください。
 (例：こんなメニューがあると嬉しい、こんなイベントを行って欲しい、あなたの牛乳乳製品の楽しみ方 等)

★ご協力いただきまして、誠にありがとうございました★

MILK LAND HOKKAIDO → TOKYO 来店者アンケート 9/6

MILKLAND HOKKAIDO → TOKYOを今後さらに充実させていくため、お客様の声をお聞かせください。 アンケート

MILKLAND HOKKAIDO → TOKYOは、北海道酪農の魅力や北海道産牛乳乳製品のおいしさを皆さんに知ってもらうための北海道の酪農家によるアンテナショップです。

◎当店にお越しいただき、あなたの北海道産牛乳・乳製品を購入する意欲について、**【来店前】と【来店後】**の一番近いお気持ちのところに、それぞれ○をつけてください。

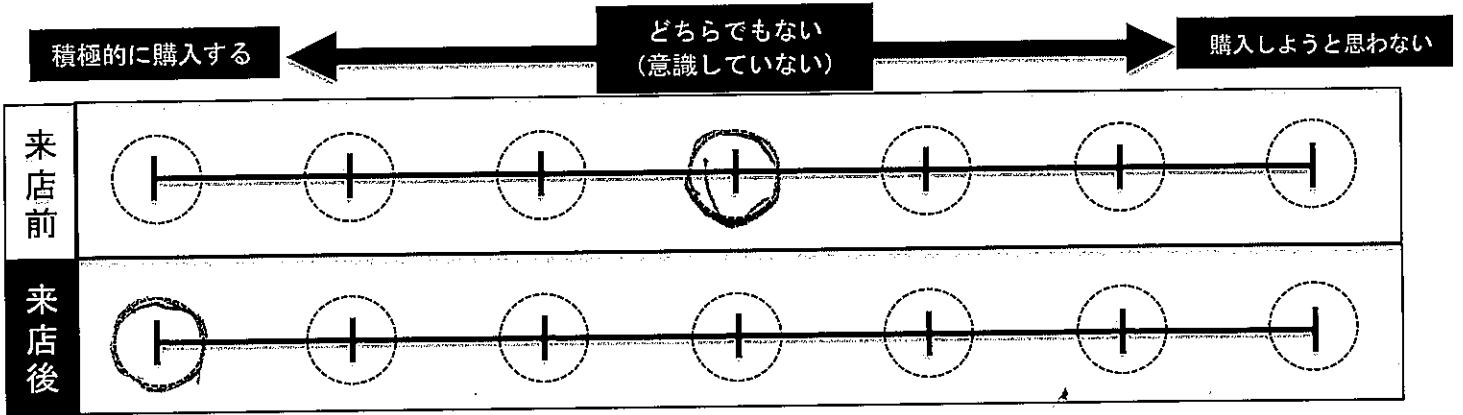

◎上記で来店後（今）のお気持ちになった理由を教えてください。
 (例：北海道酪農の重要性を感じたから、実際に味わっておいしかったから 等)

実際の生産者の方の話を聞いたから
 商品がおいしかったから

◎皆さんのメッセージが北海道の酪農家の励みややる気に繋がります。
 北海道の酪農家や北海道の牛乳乳製品へのメッセージをお願いします。
 (例：これからもおいしいミルク搾ってください、いつもおいしく飲んでます 等)

誇りを持っていてこれからも続けたいです。
 私は漁業を継ぎませんが、おいしくて安全な食を全国に
 届けるための日本の一次産品は絶対になくしてはならないです！

■あなたの年代を教えてください。
 1. 10代 2. 20代 3. 30代 4. 40代 5. 50代 6. 60代以上

■ご来店回数を教えてください。
 1. 初めて 2. 2回目 3. 3回目以上

■当店へのご意見・ご感想、ご要望がありましたら、ご自由にお書きください。
 (例：こんなメニューがあると嬉しい、こんなイベントを行って欲しい、あなたの牛乳乳製品の楽しみ方 等)

MILK LAND HOKKAIDO → TOKYO 来店者アンケート

MILKLAND HOKKAIDO → TOKYOを今後さらに充実させていくため、お客様の声をお聞かせください。

9/6
f=いい

MILKLAND HOKKAIDO → TOKYOは、北海道酪農の魅力や北海道産牛乳乳製品のおいしさを皆さんに知ってもらうための北海道の酪農家によるアンテナショップです。

◎当店にお越しいただき、あなたの北海道産牛乳・乳製品を購入する意欲について、**【来店前】と【来店後】**の一番近いお気持ちのところに、それぞれ○をつけてください。

	積極的に購入する ←	どちらでもない (意識していない)	→ 購入しようと思わない
来店前	○	○	○
来店後	○	○	○

◎上記で来店後（今）のお気持ちになった理由を教えてください。
 (例：北海道酪農の重要性を感じたから、実際に味わっておいしかったから 等)

北海道産の牛乳がおいしかったから

◎皆さんのメッセージが北海道の酪農家の励みややる気に繋がります。
 北海道の酪農家や北海道の牛乳乳製品へのメッセージをお願いします。
 (例：これからもおいしいミルク搾ってください、いつもおいしく飲んでます 等)

大変嬉しいですこれからもおいしい牛乳をつくりください！
 ソフトクリームもぜひあきです！

■あなたの年代を教えてください。

1. 10代 2. 20代 3. 30代 4. 40代 5. 50代 6. 60代以上

■ご来店回数を教えてください。

1. 初めて 2. 2回目 3. 3回目以上

■当店へのご意見・ご感想、ご要望がありましたら、ご自由にお書きください。

(例：こんなメニューがあると嬉しい、こんなイベントを行って欲しい、あなたの牛乳乳製品の楽しみ方 等)

カフェ行きたいです！

★ご協力いただきまして、誠にありがとうございました★

MILK LAND HOKKAIDO → TOKYO 来店者アンケート

MILKLAND HOKKAIDO → TOKYOを今後さらに充実させていくため、お客様の声をお聞かせください。

9/7
ことね

MILKLAND HOKKAIDO → TOKYOは、北海道酪農の魅力や北海道産牛乳乳製品のおいしさを皆さんに知ってもらうための北海道の酪農家によるアンテナショップです。

◎当店にお越しいただき、あなたの北海道産牛乳・乳製品を購入する意欲について、【来店前】と【来店後】の一番近いお気持ちのところに、それぞれ○をつけてください。

	積極的に購入する ←	どちらでもない (意識していない)	→ 購入しようと思わない
来店前			
来店後			

◎上記で来店後（今）のお気持ちになった理由を教えてください。
 (例：北海道酪農の重要性を感じたから、実際に味わっておいしかったから 等)

近所のスーパーでよく目にするものが「東北産」なので
 あまり産地を意識していませんでした

◎皆さんのメッセージが北海道の酪農家の励みややる気に繋がります。
 北海道の酪農家や北海道の牛乳乳製品へのメッセージをお願いします。
 (例：これからもおいしいミルク搾ってください、いつもおいしく飲んでます 等)

息子が「おいしそうに牛乳のみくらべ」していました！

- あなたの年代を教えてください。
 1. 10代
 2. 20代
 3. 30代
 4. 40代
 5. 50代
 6. 60代以上
- ご来店回数を教えてください。
 1. 初めて
 2. 2回目
 3. 3回目以上

■当店へのご意見・ご感想、ご要望がありましたら、ご自由にお書きください。
 (例：こんなメニューがあると嬉しい、こんなイベントを行って欲しい、あなたの牛乳乳製品の楽しみ方 等)

パンケーキが「とてもおいしかったです」

MILK LAND HOKKAIDO → TOKYO 来店者アンケート

MILKLAND HOKKAIDO → TOKYOを今後さらに充実させていくため、お客様の声をお聞かせください。

9/7

MILKLAND HOKKAIDO → TOKYOは、北海道酪農の魅力や北海道産牛乳乳製品のおいしさを皆さんに知ってもらうための北海道の酪農家によるアンテナショップです。

ことね

◎当店にお越しいただき、あなたの北海道産牛乳・乳製品を購入する意欲について、【来店前】と【来店後】の一番近いお気持ちのところに、それぞれ○をつけてください。

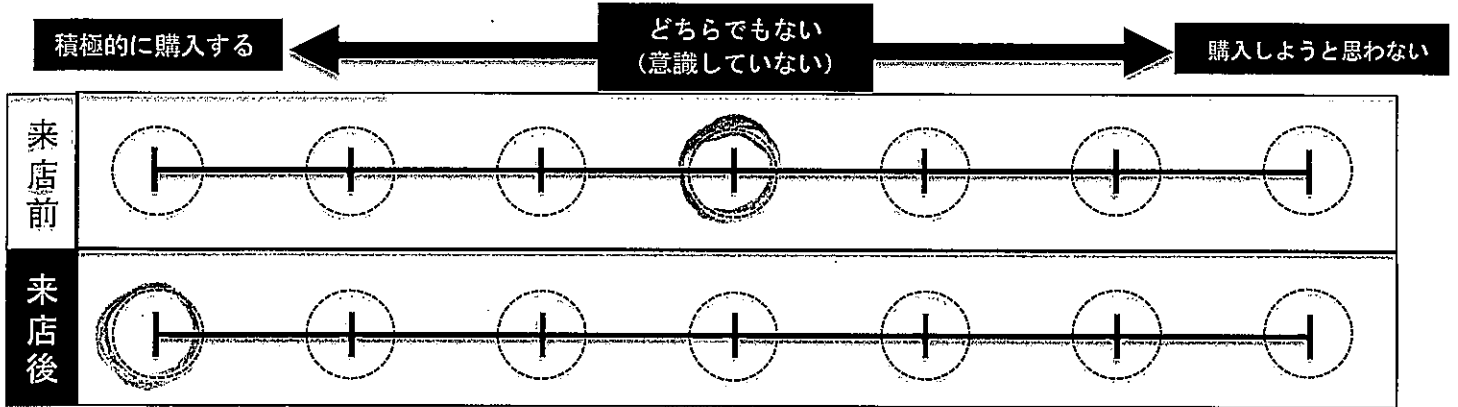

◎上記で来店後（今）のお気持ちになった理由を教えてください。
 (例：北海道酪農の重要性を感じたから、実際に味わっておいしかったから 等)

日本の乳製品や乳産業を支えていたたいる北海道を再認識するため。

◎皆さんのメッセージが北海道の酪農家の励みややる気に繋がります。
 北海道の酪農家や北海道の牛乳乳製品へのメッセージをお願いします。
 (例：これからもおいしいミルク搾ってください、いつもおいしく飲んでます 等)

北海道が大好きです。また遊びに行きます！

■あなたの年代を教えてください。

1. 10代 2. 20代 3. 30代 4. 40代 5. 50代 6. 60代以上

■ご来店回数を教えてください。

1. 初めて 2. 2回目 3. 3回目以上

■当店へのご意見・ご感想、ご要望がありましたら、ご自由にお書きください。

(例：こんなメニューがあると嬉しい、こんなイベントを行って欲しい、あなたの牛乳乳製品の楽しみ方 等)

スイスを旅行した際、感じたのですが、ハイキングの道中に牛の放牧が見られました。観光産業と酪農のコラボのビジネスチャンスがあると思いました。

MILK LAND HOKKAIDO → TOKYO 来店者アンケート

MILKLAND HOKKAIDO → TOKYOを今後さらに充実させていくため、お客様の声をお聞かせください。

9/27
ことか

MILKLAND HOKKAIDO → TOKYOは、北海道酪農の魅力や北海道産牛乳乳製品のおいしさを皆さんに知ってもらうための北海道の酪農家によるアンテナショップです。

◎当店にお越しいただき、あなたの北海道産牛乳・乳製品を購入する意欲について、【来店前】と【来店後】の一番近いお気持ちのところに、それぞれ○をつけてください。

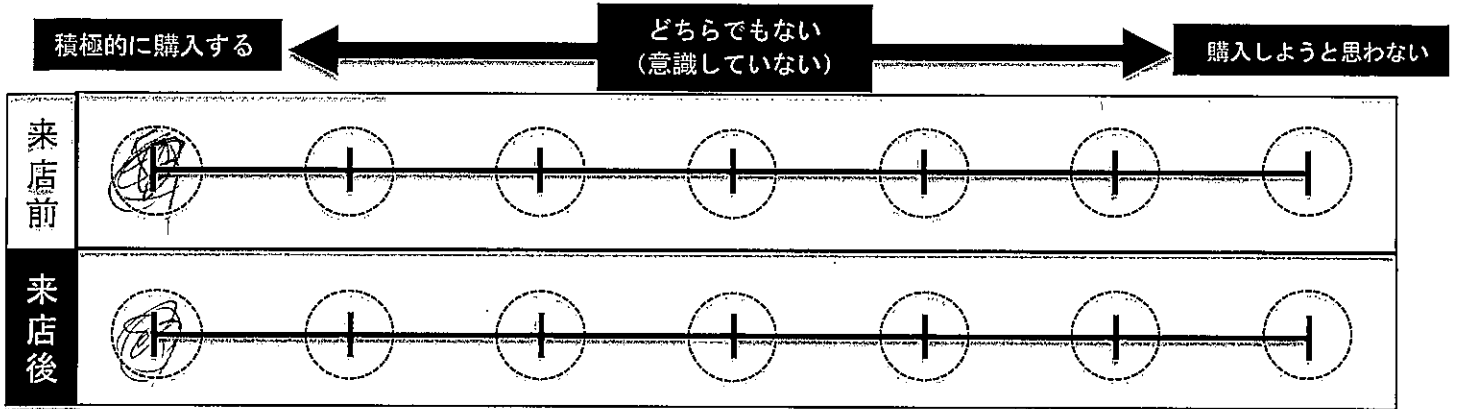

◎上記で来店後（今）のお気持ちになった理由を教えてください。
 (例：北海道酪農の重要性を感じたから、実際に味わっておいしかったから 等)

以前から、北海道が好き。

◎皆さんのメッセージが北海道の酪農家の励みややる気に繋がります。
 北海道の酪農家や北海道の牛乳乳製品へのメッセージをお願いします。
 (例：これからもおいしいミルク搾ってください、いつもおいしく飲んでます 等)

ぜひ北海道産を食べてほしい。

■あなたの年代を教えてください。

1. 10代 2. 20代 3. 30代 4. 40代 5. 50代 6. 60代以上

■ご来店回数を教えてください。

1. 初めて 2. 2回目 3. 3回目以上

■当店へのご意見・ご感想、ご要望がありましたら、ご自由にお書きください。

(例：こんなメニューがあると嬉しい、こんなイベントを行って欲しい、あなたの牛乳乳製品の楽しみ方 等。)

生産者への応援が大切だと思います。



MILK LAND HOKKAIDO → TOKYO 来店者アンケート

9/7
24/7

MILKLAND HOKKAIDO → TOKYOを今後さらに充実させていくため、お客様の声をお聞かせください。

MILKLAND HOKKAIDO → TOKYOは、北海道酪農の魅力や北海道産牛乳乳製品のおいしさを皆さんに知ってもらうための北海道の酪農家によるアンテナショップです。

◎当店にお越しいただき、あなたの北海道産牛乳・乳製品を購入する意欲について、**【来店前】**と**【来店後】**の一番近いお気持ちのところに、それぞれ○をつけてください。

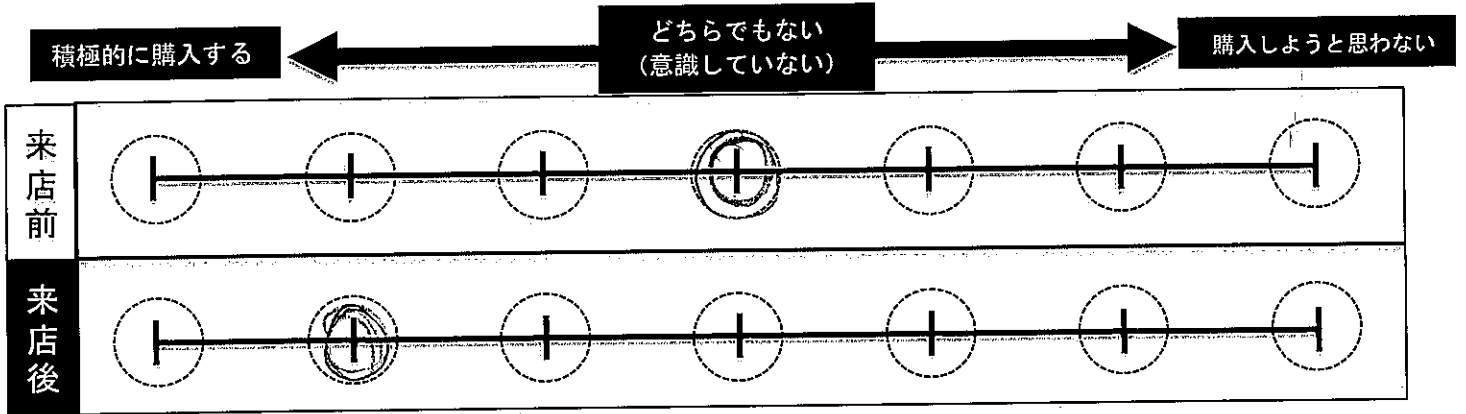

◎上記で来店後（今）のお気持ちになった理由を教えてください。
(例：北海道酪農の重要性を感じたから、実際に味わっておいしかったから 等)

牛乳がおいしかったから。
(試飲でいいです)

◎皆さんのメッセージが北海道の酪農家の励みややる気に繋がります。
北海道の酪農家や北海道の牛乳乳製品へのメッセージをお願いします。
(例：これからもおいしいミルク搾ってください、いつもおいしく飲んでます 等)

いつも牛乳をおいしくいただいているのは、皆さんのおかげです。ありがとうございます。
これからもたくさん飲めます！

■あなたの年代を教えてください。

1. 10代
2. 20代
3. 30代
4. 40代
5. 50代
6. 60代以上

■ご来店回数を教えてください。

1. 初めて
2. 2回目
3. 3回目以上

■当店へのご意見・ご感想、ご要望がありましたら、ご自由にお書きください。

(例：こんなメニューがあると嬉しい、こんなイベントを行って欲しい、あなたの牛乳乳製品の楽しみ方 等。)

Blank box for customer comments.

★ご協力いただきまして、誠にありがとうございました★

MILK LAND HOKKAIDO → TOKYO 来店者アンケート

MILKLAND HOKKAIDO → TOKYOを今後さらに充実させていくため、お客様の声をお聞かせください。

Q/V
くちび

MILKLAND HOKKAIDO → TOKYOは、北海道酪農の魅力や北海道産牛乳乳製品のおいしさを皆さんに知ってもらうための北海道の酪農家によるアンテナショップです。

◎当店にお越しいただき、あなたの北海道産牛乳・乳製品を購入する意欲について、**【来店前】と【来店後】**の一番近いお気持ちのところに、それぞれ○をつけてください。

	積極的に購入する ←	どちらでもない (意識していない)	→ 購入しようと思わない				
来店前	<input type="radio"/>	<input type="radio"/>	<input type="radio"/>	<input type="radio"/>	<input type="radio"/>	<input type="radio"/>	<input type="radio"/>
来店後	<input type="radio"/>	<input type="radio"/>	<input checked="" type="radio"/>	<input type="radio"/>	<input type="radio"/>	<input type="radio"/>	<input type="radio"/>

◎上記で来店後（今）のお気持ちになった理由を教えてください。
(例：北海道酪農の重要性を感じたから、実際に味わっておいしかったから 等)

牛乳を飲んで、おいしかったから。

◎皆さんのメッセージが北海道の酪農家の励みややる気に繋がります。
北海道の酪農家や北海道の牛乳乳製品へのメッセージをお願いします。
(例：これからもおいしいミルク搾ってください、いつもおいしく飲んでます 等)

いつもおいしい牛乳を作っています
ありがとうございます。
これからもがんばっていきましょう！

■あなたの年代を教えてください。

1. 10代 2. 20代 3. 30代 4. 40代 5. 50代 6. 60代以上

■ご来店回数を教えてください。

1. 初めて 2. 2回目 3. 3回目以上

■当店へのご意見・ご感想、ご要望がありましたら、ご自由にお書きください。
(例：こんなメニューがあると嬉しい、こんなイベントを行って欲しい、あなたの牛乳乳製品の楽しみ方 等。)

★ご協力いただきまして、誠にありがとうございました★



MILK LAND HOKKAIDO → TOKYO 来店者アンケート

MILKLAND HOKKAIDO → TOKYOを今後さらに充実させていくため、お客様の声をお聞かせください。

9/7
くはは

MILKLAND HOKKAIDO → TOKYOは、北海道酪農の魅力や北海道産牛乳乳製品のおいしさを皆さんに知ってもらうための北海道の酪農家によるアンテナショップです。

◎当店にお越しいただき、あなたの北海道産牛乳・乳製品を購入する意欲について、【来店前】と【来店後】の一番近いお気持ちのところに、それぞれ○をつけてください。

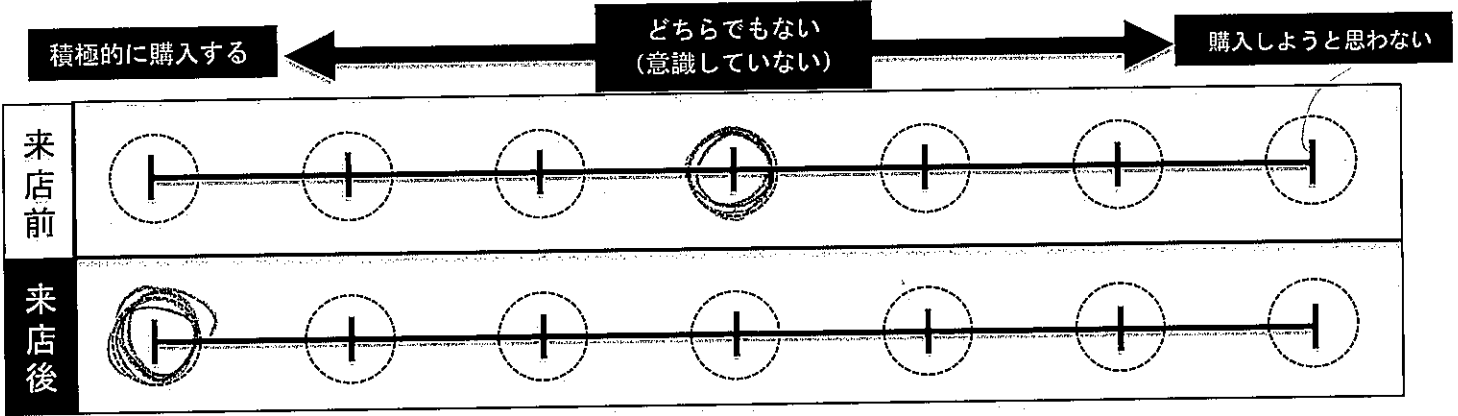

◎上記で来店後（今）のお気持ちになった理由を教えてください。
(例：北海道酪農の重要性を感じたから、実際に味わっておいしかったから 等)

実際に味わっておいしかったから。酪農家の方とお話しして、親近感を持ったから。

◎皆さんのメッセージが北海道の酪農家の励みややる気に繋がります。
北海道の酪農家や北海道の牛乳乳製品へのメッセージをお願いします。
(例：これからもおいしいミルク搾ってください、いつもおいしく飲んでます 等)

これからも元気でいてください！！

■あなたの年代を教えてください。

- 1. 10代
- 2. 20代
- 3. 30代
- 4. 40代
- 5. 50代
- 6. 60代以上

■ご来店回数を教えてください。

- 1. 初めて
- 2. 2回目
- 3. 3回目以上

■当店へのご意見・ご感想、ご要望がありましたら、ご自由にお書きください。
(例：こんなメニューがあると嬉しい、こんなイベントを行って欲しい、あなたの牛乳乳製品の楽しみ方 等。)

引き続きおもしろかったです

★ご協力いただきまして、誠にありがとうございました★

MILK LAND HOKKAIDO → TOKYO 来店者アンケート

MILKLAND HOKKAIDO → TOKYOを今後さらに充実させていくため、お客様の声をお聞かせください。

9/7
<4は

MILKLAND HOKKAIDO → TOKYOは、北海道酪農の魅力や北海道産牛乳乳製品のおいしさを皆さんに知ってもらうための北海道の酪農家によるアンテナショップです。

◎当店にお越しいただき、あなたの北海道産牛乳・乳製品を購入する意欲について、【来店前】と【来店後】の一番近いお気持ちのところに、それぞれ○をつけてください。

	積極的に購入する ←	どちらでもない (意識していない)	→ 購入しようと思わない
来店前	<input type="radio"/>	<input checked="" type="radio"/>	<input type="radio"/>
来店後	<input type="radio"/>	<input checked="" type="radio"/>	<input type="radio"/>

◎上記で来店後（今）のお気持ちになった理由を教えてください。
(例：北海道酪農の重要性を感じたから、実際に味わっておいしかったから 等)

美味しかったです。

◎皆さんのメッセージが北海道の酪農家の励みややる気に繋がります。
北海道の酪農家や北海道の牛乳乳製品へのメッセージをお願いします。
(例：これからもおいしいミルク搾ってください、いつもおいしく飲んでます 等)

■あなたの年代を教えてください。

1. 10代 2. 20代 3. 30代 4. 40代 5. 50代 6. 60代以上

■ご来店回数を教えてください。

1. ① 初めて 2. 2回目 3. 3回目以上

■当店へのご意見・ご感想、ご要望がありましたら、ご自由にお書きください。
(例：こんなメニューがあると嬉しい、こんなイベントを行って欲しい、あなたの牛乳乳製品の楽しみ方 等)

★ご協力いただきまして、誠にありがとうございました★

MILK LAND HOKKAIDO → TOKYO 来店者アンケート

MILKLAND HOKKAIDO → TOKYOを今後さらに充実させていくため、お客様の声をお聞かせください。

4/7
= 2/26

MILKLAND HOKKAIDO → TOKYOは、北海道酪農の魅力や北海道産牛乳乳製品のおいしさを皆さんに知ってもらうための北海道の酪農家によるアンテナショップです。

◎当店にお越しいただき、あなたの北海道産牛乳・乳製品を購入する意欲について、【来店前】と【来店後】の一番近いお気持ちのところに、それぞれ○をつけてください。

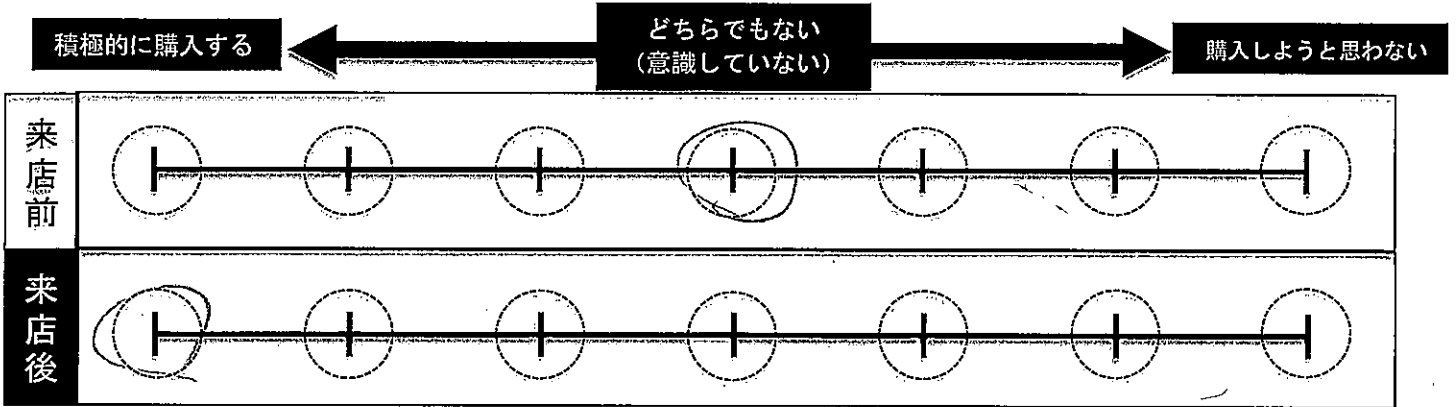

◎上記で来店後（今）のお気持ちになった理由を教えてください。
 (例：北海道酪農の重要性を感じたから、実際に味わっておいしかったから 等)

色とりどりの汁を知ることで楽しめた。
 北海道の顔をお店に知ってもらうため。

◎皆さんのメッセージが北海道の酪農家の励みややる気に繋がります。
 北海道の酪農家や北海道の牛乳乳製品へのメッセージをお願いします。
 (例：これからもおいしいミルク搾ってください、いつもおいしく飲んでます 等)

寒さは大変ですがこれからもがんばってほしい

■あなたの年代を教えてください。

1. 10代 2. 20代 3. 30代 4. 40代 5. 50代 6. 60代以上

■ご来店回数を教えてください。

1. 初めて 2. 2回目 3. 3回目以上

■当店へのご意見・ご感想、ご要望がありましたら、ご自由にお書きください。

(例：こんなメニューがあると嬉しい、こんなイベントを行って欲しい、あなたの牛乳乳製品の楽しみ方 等。)

もっと良いサービス！

MILK LAND HOKKAIDO → TOKYO 来店者アンケート

MILKLAND HOKKAIDO → TOKYOを今後さらに充実させていくため、お客様の声をお聞かせください。

9/7
くれは

MILKLAND HOKKAIDO → TOKYOは、北海道酪農の魅力や北海道産牛乳乳製品のおいしさを皆さんに知ってもらうための北海道の酪農家によるアンテナショップです。

◎当店にお越しいただき、あなたの北海道産牛乳・乳製品を購入する意欲について、【来店前】と【来店後】の一番近いお気持ちのところに、それぞれ○をつけてください。

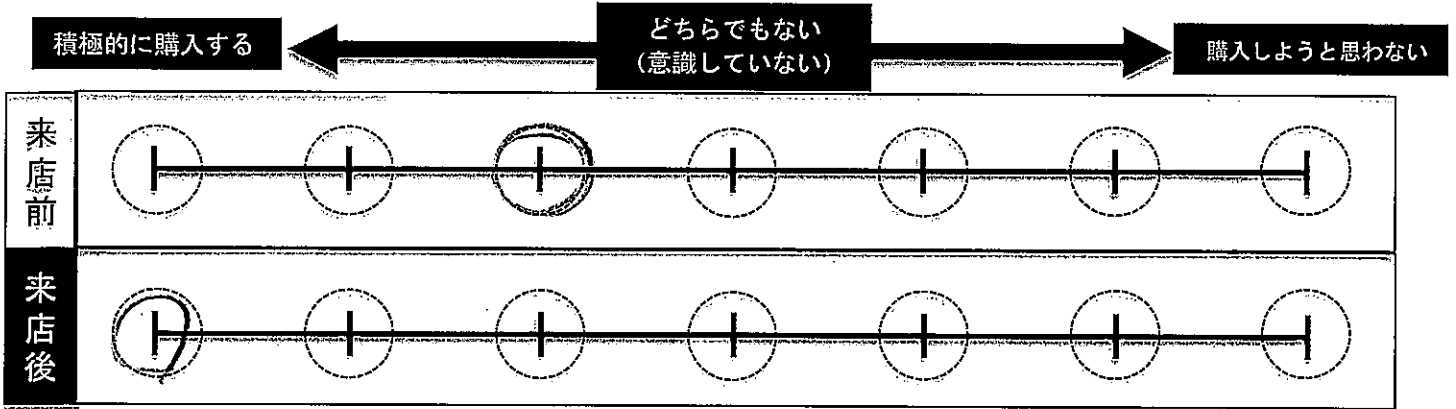

◎上記で来店後（今）のお気持ちになった理由を教えてください。
 (例：北海道酪農の重要性を感じたから、実際に味わっておいしかったから 等)

美味しいソフトクリームを食べ、映像を見ました。
 北海道産乳製品を選びたいと思いました。

◎皆さんのメッセージが北海道の酪農家の励みややる気に繋がります。
 北海道の酪農家や北海道の牛乳乳製品へのメッセージをお願いします。
 (例：これからもおいしいミルク搾ってください、いつもおいしく飲んでます 等)

酪農家のワシオさんのご家族に「ミルクランド」の事を聞いて伺いました。お休みもなく大変なお仕事だと思いきや、皆頑張ってます。牛乳を飲んで料理にも使ってます。

■あなたの年代を教えてください。

1. 10代 2. 20代 3. 30代 4. 40代 5. 50代 6. 60代以上

■ご来店回数を教えてください。

1. 初めて 2. 2回目 3. 3回目以上

■当店へのご意見・ご感想、ご要望がありましたら、ご自由にお書きください。

(例：こんなメニューがあると嬉しい、こんなイベントを行って欲しい、あなたの牛乳乳製品の楽しみ方 等)

9/7
くれは

MILK LAND HOKKAIDO → TOKYO 来店者アンケート

MILKLAND HOKKAIDO → TOKYOを今後さらに充実させていくため、お客様の声をお聞かせください。

MILKLAND HOKKAIDO → TOKYOは、北海道酪農の魅力や北海道産牛乳乳製品のおいしさを皆さんに知ってもらうための北海道の酪農家によるアンテナショップです。

◎当店にお越しいただき、あなたの北海道産牛乳・乳製品を購入する意欲について、**【来店前】と【来店後】**の一番近いお気持ちのところに、それぞれ○をつけてください。

	積極的に購入する ←	どちらでもない (意識していない)	→ 購入しようと思わない
来店前			
来店後			

◎上記で来店後（今）のお気持ちになった理由を教えてください。
(例：北海道酪農の重要性を感じたから、実際に味わっておいしかったから 等)

ソフトクリームを食べましたが ~~は~~ とてもクリーミーでおいしかったです。

◎皆さんのメッセージが北海道の酪農家の励みややる気に繋がります。
北海道の酪農家や北海道の牛乳乳製品へのメッセージをお願いします。
(例：これからもおいしいミルク搾ってください、いつもおいしく飲んでます 等)

私は料理人をしてます。
料理には、バター、ミルク、クリームと必ず必要です。もちろん北海道の乳製品を
良く使わせていただいています。酪農家さんの苦労は良く耳にさせ頂~~いて~~
います。
これからもおいしい牛乳を製作して下さい。私もおいしい料理を
作ります。

■あなたの年代を教えてください。

1. 10代
2. 20代
3. 30代
4. 40代
5. 50代
6. 60代以上

■ご来店回数を教えてください。

1. 初めて
2. 2回目
3. 3回目以上

■当店へのご意見・ご感想、ご要望がありましたら、ご自由にお書きください。

(例：こんなメニューがあると嬉しい、こんなイベントを行って欲しい、あなたの牛乳乳製品の楽しみ方 等)

MILK LAND HOKKAIDO → TOKYO 来店者アンケート

MILKLAND HOKKAIDO → TOKYOを今後さらに充実させていくため、お客様の声をお聞かせください。

9/7
T=0121

MILKLAND HOKKAIDO → TOKYOは、北海道酪農の魅力や北海道産牛乳乳製品のおいしさを皆さんに知ってもらうための北海道の酪農家によるアンテナショップです。

◎当店にお越しいただき、あなたの北海道産牛乳・乳製品を購入する意欲について、**【来店前】と【来店後】**の一番近いお気持ちのところに、それぞれ○をつけてください。

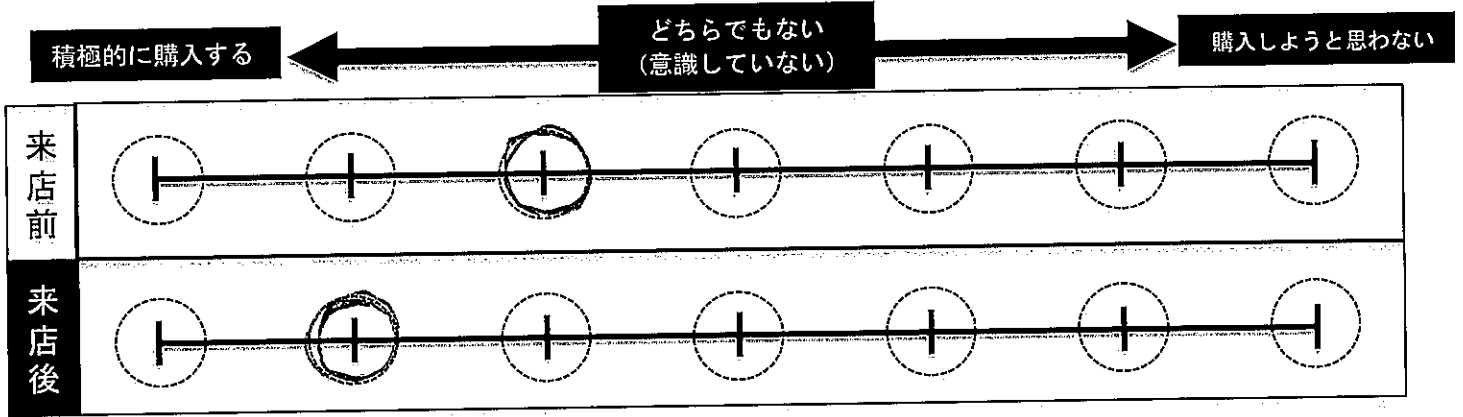

◎上記で来店後（今）のお気持ちになった理由を教えてください。
(例：北海道酪農の重要性を感じたから、実際に味わっておいしかったから 等)

牛乳 MAP見ながら 牛のクイズもしていたら 北海道の牧場風景が良くて
美味い! やっぱり牛乳は北海道だ! と 感じました (エサ食い)

◎皆さんのメッセージが北海道の酪農家の励みややる気に繋がります。
北海道の酪農家や北海道の牛乳乳製品へのメッセージをお願いします。
(例：これからもおいしいミルク搾ってください、いつもおいしく飲んでます 等)

牛乳・乳製品 < 言えば < やっぱり北海道だ!!
久しぶりに行きたい!
(昔 北海道の牧場 行きました)

■あなたの年代を教えてください。

1. 10代
2. 20代
3. 30代
4. 40代
5. 50代
6. 60代以上

■ご来店回数を教えてください。

1. 初めて
2. 2回目
3. 3回目以上

■当店へのご意見・ご感想、ご要望がありましたら、ご自由にお書きください。
(例：こんなメニューがあると嬉しい、こんなイベントを行って欲しい、あなたの牛乳乳製品の楽しみ方 等.)

居心地良かったです
牛乳 大満足 良かったです!!
写真撮る

★ご協力いただきまして、誠にありがとうございました★

MILK LAND HOKKAIDO → TOKYO 来店者アンケート

MILKLAND HOKKAIDO → TOKYOを今後さらに充実させていくため、お客様の声をお聞かせください。

9/2
T=0000

MILKLAND HOKKAIDO → TOKYOは、北海道酪農の魅力や北海道産牛乳乳製品のおいしさを皆さんに知ってもらうための北海道の酪農家によるアンテナショップです。

◎当店にお越しいただき、あなたの北海道産牛乳・乳製品を購入する意欲について、**【来店前】と【来店後】**の一番近いお気持ちのところに、それぞれ○をつけてください。

	積極的に購入する ←	どちらでもない (意識していない)	→ 購入しようと思わない
来店前			
来店後			

◎上記で来店後（今）のお気持ちになった理由を教えてください。
 (例：北海道酪農の重要性を感じたから、実際に味わっておいしかったから 等)

北海道ヤロベツ牛乳を飲ませていただいて、スーパーでよく買う牛乳との味の違いに驚いたから。

◎皆さんのメッセージが北海道の酪農家の励みややる気に繋がります。
 北海道の酪農家や北海道の牛乳乳製品へのメッセージをお願いします。
 (例：これからもおいしいミルク搾ってください、いつもおいしく飲んでます 等)

普段から牛乳はよく飲んでいますが、改めて牛乳のおいしさを実感する=と
 できました!! これからもおいしい牛乳をお願ひいたします。

- あなたの年代を教えてください。
 ① 10代 2. 20代 3. 30代 4. 40代 5. 50代 6. 60代以上
- ご来店回数を教えてください。
 1. 初めて ② 2回目 3. 3回目以上

■当店へのご意見・ご感想、ご要望がありましたら、ご自由にお書きください。
 (例：こんなメニューがあると嬉しい、こんなイベントを行って欲しい、あなたの牛乳乳製品の楽しみ方 等)

小さいカップでの牛乳の飲み比べをしてみたいです!

MILK LAND HOKKAIDO → TOKYO 来店者アンケート

MILKLAND HOKKAIDO → TOKYOを今後さらに充実させていくため、お客様の声をお聞かせください。

9/7
=2/2

MILKLAND HOKKAIDO → TOKYOは、北海道酪農の魅力や北海道産牛乳乳製品のおいしさを皆さんに知ってもらうための北海道の酪農家によるアンテナショップです。

◎当店にお越しいただき、あなたの北海道産牛乳・乳製品を購入する意欲について、【来店前】と【来店後】の一番近いお気持ちのところに、それぞれ○をつけてください。

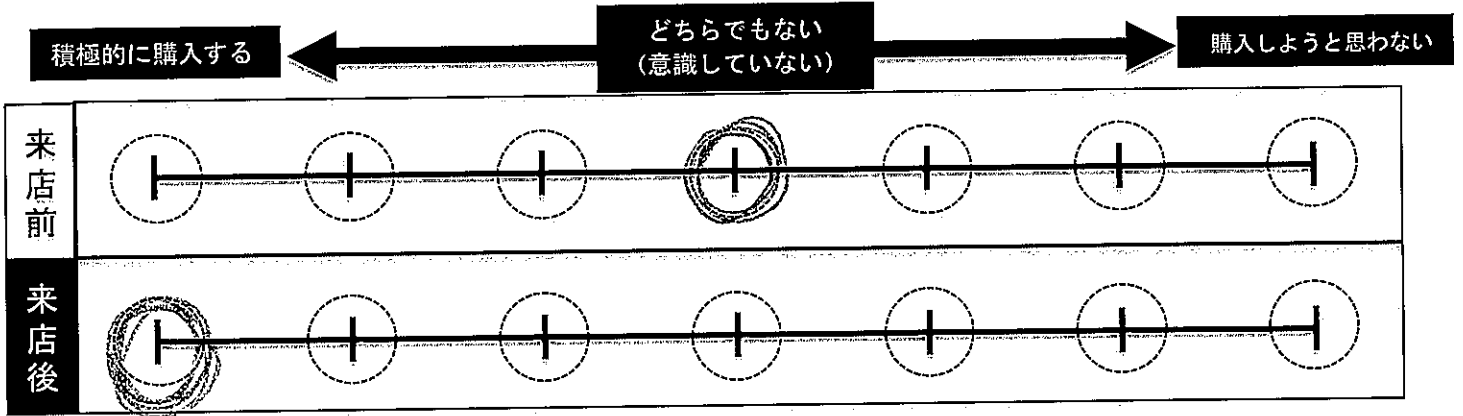

◎上記で来店後（今）のお気持ちになった理由を教えてください。
(例：北海道酪農の重要性を感じたから、実際に味わっておいしかったから 等)

生産者様ぐみえることにより、~~味~~ おいしさも重要性もとても大切に感じました。

◎皆さんのメッセージが北海道の酪農家の励みやヤル気に繋がります。
北海道の酪農家や北海道の牛乳乳製品へのメッセージをお願いします。
(例：これからもおいしいミルク搾ってください、いつもおいしく飲んでます 等)

大変にお仕事を 食事を通して 感じる事ができました。
北海道の自然と共に 優しい 温かい おひたすらも 土産から
来るのがよかったです。
求山 牛乳のみまめ！

■あなたの年代を教えてください。

- 1. 10代 2. 20代 3. 30代 4. 40代 5. 50代 6. 60代以上

■ご来店回数を教えてください。

- 1. 初めて 2. 2回目 3. 3回目以上

■当店へのご意見・ご感想、ご要望がありましたら、ご自由にお書きください。

(例：こんなメニューがあると嬉しい、こんなイベントを行って欲しい、あなたの牛乳乳製品の楽しみ方 等)

Blank box for customer feedback.

★ご協力いただきまして、誠にありがとうございました★

MILK LAND HOKKAIDO → TOKYO 来店者アンケート

MILKLAND HOKKAIDO → TOKYOを今後さらに充実させていくため、お客様の声をお聞かせください。

9/9

MILKLAND HOKKAIDO → TOKYOは、北海道酪農の魅力や北海道産牛乳乳製品のおいしさを皆さんに知ってもらうための北海道の酪農家によるアンテナショップです。

ことね

◎当店にお越しいただき、あなたの北海道産牛乳・乳製品を購入する意欲について、**【来店前】**と**【来店後】**の一番近いお気持ちのところに、それぞれ○をつけてください。

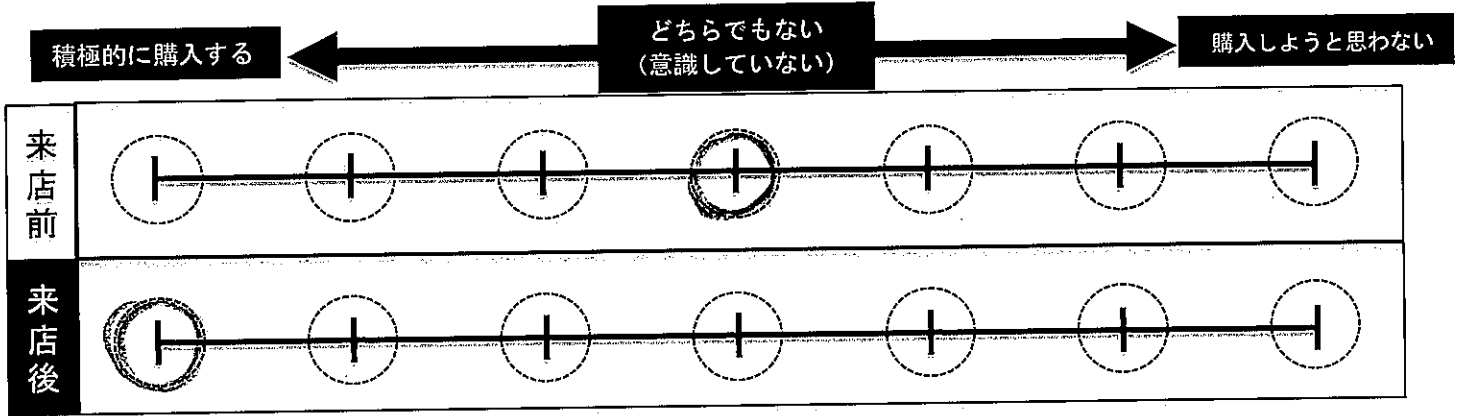

◎上記で来店後（今）のお気持ちになった理由を教えてください。
 (例：北海道酪農の重要性を感じたから、実際に味わっておいしかったから 等)

食料自給率の重要性を知り、乳製品を新たにしたいと共に、一度試してみたいと自覚が強いから、今ある酪農を来客に薦めたいと思った。

◎皆さんのメッセージが北海道の酪農家の励みややる気に繋がります。
 北海道の酪農家や北海道の牛乳乳製品へのメッセージをお願いします。
 (例：これからもおいしいミルク搾ってください、いつもおいしく飲んでます 等)

これからおいしい乳製品を製造して下さい。

■あなたの年代を教えてください。

1. 10代 2. 20代 3. 30代 ④ 40代 5. 50代 6. 60代以上

■ご来店回数を教えてください。

- ① 1. 初めて 2. 2回目 3. 3回目以上

■当店へのご意見・ご感想、ご要望がありましたら、ご自由にお書きください。
 (例：こんなメニューがあると嬉しい、こんなイベントを行って欲しい、あなたの牛乳乳製品の楽しみ方 等)

ラクレットとがあると嬉しいです

★ご協力いただきまして、誠にありがとうございました★

MILK LAND HOKKAIDO → TOKYO 来店者アンケート

MILKLAND HOKKAIDO → TOKYOを今後さらに充実させていくため、お客様の声をお聞かせください。

MILKLAND HOKKAIDO → TOKYOは、北海道酪農の魅力や北海道産牛乳乳製品のおいしさを皆さんに知ってもらうための北海道の酪農家によるアンテナショップです。

9/17
こさか

◎当店にお越しいただき、あなたの北海道産牛乳・乳製品を購入する意欲について、【来店前】と【来店後】の一番近いお気持ちのところに、それぞれ○をつけてください。

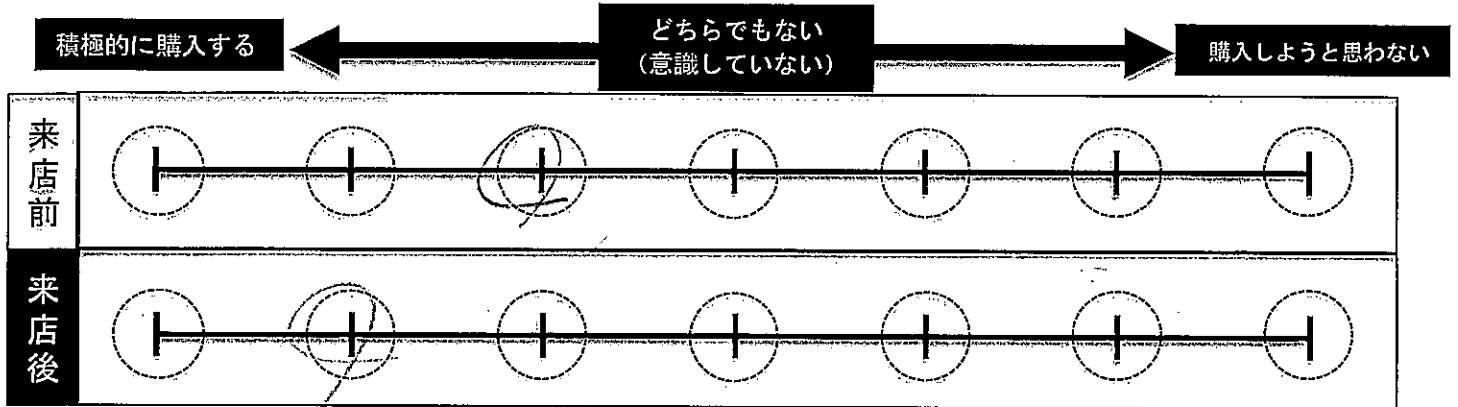

◎上記で来店後（今）のお気持ちになった理由を教えてください。

（例：北海道酪農の重要性を感じたから、実際に味わっておいしかったから 等）

実際に味わっておいしかったため

◎皆さんのメッセージが北海道の酪農家の励みややる気に繋がります。

北海道の酪農家や北海道の牛乳乳製品へのメッセージをお願いします。

（例：これからもおいしいミルク搾ってください、いつもおいしく飲んでます 等）

牛乳大好きです！
これからもぜひがんばってください！！

■あなたの年代を教えてください。

1. 10代 2. 20代 3. 30代 4. 40代 5. 50代 6. 60代以上

■ご来店回数を教えてください。

1. 初めて 2. 2回目 3. 3回目以上

■当店へのご意見・ご感想、ご要望がありましたら、ご自由にお書きください。

（例：こんなメニューがあると嬉しい、こんなイベントを行って欲しい、あなたの牛乳乳製品の楽しみ方 等）

Blank area for customer feedback.

MILK LAND HOKKAIDO → TOKYO 来店者アンケート

MILKLAND HOKKAIDO → TOKYOを今後さらに充実させていくため、お客様の声をお聞かせください。

MILKLAND HOKKAIDO → TOKYOは、北海道酪農の魅力や北海道産牛乳乳製品のおいしさを皆さんに知ってもらうための北海道の酪農家によるアンテナショップです。

2/17
二枚

◎当店にお越しいただき、あなたの北海道産牛乳・乳製品を購入する意欲について、
【来店前】と【来店後】の一番近いお気持ちのところに、それぞれ○をつけてください。

	積極的に購入する ←	どちらでもない (意識していない)	→ 購入しようと思わない
来店前	<input type="radio"/>	<input type="radio"/>	<input type="radio"/>
来店後	<input checked="" type="radio"/>	<input type="radio"/>	<input type="radio"/>

◎上記で来店後（今）のお気持ちになった理由を教えてください。
(例：北海道酪農の重要性を感じたから、実際に味わっておいしかったから 等)

酪農家さんのお話を聞いて。ソフトクリームおいしかったです！

◎皆さんのメッセージが北海道の酪農家の励みややる気に繋がります。
北海道の酪農家や北海道の牛乳乳製品へのメッセージをお願いします。
(例：これからもおいしいミルク搾ってください、いつもおいしく飲んでます 等)

牛乳あまり好きではなかったけれど、とてもおいしかったです。
これからもがんばって下さい。

■あなたの年代を教えてください。

1. 10代 2. 20代 3. 30代 4. 40代 5. 50代 6. 60代以上

■ご来店回数を教えてください。

1. 初めて 2. 2回目 3. 3回目以上

■当店へのご意見・ご感想、ご要望がありましたら、ご自由にお書きください。
(例：こんなメニューがあると嬉しい、こんなイベントを行って欲しい、あなたの牛乳乳製品の楽しみ方 等)

★ご協力いただきまして、誠にありがとうございました★

MILK LAND HOKKAIDO → TOKYO 来店者アンケート

MILKLAND HOKKAIDO → TOKYOを今後さらに充実させていくため、お客様の声をお聞かせください。

MILKLAND HOKKAIDO → TOKYOは、北海道酪農の魅力や北海道産牛乳乳製品のおいしさを皆さんに知ってもらうための北海道の酪農家によるアンテナショップです。

2019
F-20

◎当店にお越しいただき、あなたの北海道産牛乳・乳製品を購入する意欲について、
【来店前】と【来店後】の一番近いお気持ちのところに、それぞれ○をつけてください。

	積極的に購入する ←	どちらでもない (意識していない)	→ 購入しようと思わない			
来店前	○	○	○	○	○	○
来店後	○	○	○	○	○	○

◎上記で来店後（今）のお気持ちになった理由を教えてください。
(例：北海道酪農の重要性を感じたから、実際に味わっておいしかったから 等)

おいしさを感ずる。つりがある。

◎皆さんのメッセージが北海道の酪農家の励みややる気に繋がります。
北海道の酪農家や北海道の牛乳乳製品へのメッセージをお願いします。
(例：これからもおいしいミルク搾ってください、いつもおいしく飲んでます 等)

持続可能な経営に努めるように、消費者としても貢献できればいい!

■あなたの年代を教えてください。

1. 10代 2. 20代 3. 30代 4. 40代 5. 50代 6. 60代以上

■ご来店回数を教えてください。

1. 初めて 2. 2回目 3. 3回目以上

■当店へのご意見・ご感想、ご要望がありましたら、ご自由にお書きください。

(例：こんなメニューがあると嬉しい、こんなイベントを行って欲しい、あなたの牛乳乳製品の楽しみ方 等)

★ご協力いただきまして、誠にありがとうございました★

MILK LAND HOKKAIDO → TOKYO 来店者アンケート

MILKLAND HOKKAIDO → TOKYOを今後さらに充実させていくため、お客様の声をお聞かせください。

9/9

ことね

MILKLAND HOKKAIDO → TOKYOは、北海道酪農の魅力や北海道産牛乳乳製品のおいしさを皆さんに知ってもらうための北海道の酪農家によるアンテナショップです。

◎当店にお越しいただき、あなたの北海道産牛乳・乳製品を購入する意欲について、【来店前】と【来店後】の一番近いお気持ちのところに、それぞれ○をつけてください。

	積極的に購入する ←	どちらでもない (意識していない)	→ 購入しようと思わない			
来店前	<input type="radio"/>	<input type="radio"/>	<input checked="" type="radio"/>	<input type="radio"/>	<input type="radio"/>	<input type="radio"/>
来店後	<input type="radio"/>	<input type="radio"/>	<input checked="" type="radio"/>	<input type="radio"/>	<input type="radio"/>	<input type="radio"/>

◎上記で来店後（今）のお気持ちになった理由を教えてください。
 (例：北海道酪農の重要性を感じたから、実際に味わっておいしかったから 等)

おいしいから。

◎皆さんのメッセージが北海道の酪農家の励みややる気に繋がります。
 北海道の酪農家や北海道の牛乳乳製品へのメッセージをお願いします。
 (例：これからもおいしいミルク搾ってください、いつもおいしく飲んでます 等)

とてもおいしかったです！！

■あなたの年代を教えてください。

1. 10代 2. 20代 3. 30代 4. 40代 5. 50代 6. 60代以上

■ご来店回数を教えてください。

1. 初めて 2. 2回目 3. 3回目以上

■当店へのご意見・ご感想、ご要望がありましたら、ご自由にお書きください。

(例：こんなメニューがあると嬉しい、こんなイベントを行って欲しい、あなたの牛乳乳製品の楽しみ方 等.)

★ご協力いただきまして、誠にありがとうございました★

MILK LAND HOKKAIDO → TOKYO 来店者アンケート

MILKLAND HOKKAIDO → TOKYOを今後さらに充実させていくため、お客様の声をお聞かせください。

9/17

MILKLAND HOKKAIDO → TOKYOは、北海道酪農の魅力や北海道産牛乳乳製品のおいしさを皆さんに知ってもらうための北海道の酪農家によるアンテナショップです。

こね

◎当店にお越しいただき、あなたの北海道産牛乳・乳製品を購入する意欲について、【来店前】と【来店後】の一番近いお気持ちのところに、それぞれ○をつけてください。

	積極的に購入する ←	どちらでもない (意識していない)	→ 購入しようと思わない
来店前	<input type="radio"/>	<input checked="" type="radio"/>	<input type="radio"/>
来店後	<input type="radio"/>	<input checked="" type="radio"/>	<input type="radio"/>

◎上記で来店後（今）のお気持ちになった理由を教えてください。
(例：北海道酪農の重要性を感じたから、実際に味わっておいしかったから 等)

おいしいから

◎皆さんのメッセージが北海道の酪農家の励みややる気に繋がります。
北海道の酪農家や北海道の牛乳乳製品へのメッセージをお願いします。
(例：これからもおいしいミルク搾ってください、いつもおいしく飲んでます 等)

いつも飲んでます

■あなたの年代を教えてください。

1. 10代 2. 20代 3. 30代 4. 40代 5. 50代 6. 60代以上

■ご来店回数を教えてください。

1. 初めて 2. 2回目 3. 3回目以上

■当店へのご意見・ご感想、ご要望がありましたら、ご自由にお書きください。

(例：こんなメニューがあると嬉しい、こんなイベントを行って欲しい、あなたの牛乳乳製品の楽しみ方 等。)

★ご協力いただきまして、誠にありがとうございました★

MILK LAND HOKKAIDO → TOKYO 来店者アンケート

MILKLAND HOKKAIDO → TOKYOを今後さらに充実させていくため、お客様の声をお聞かせください。

9/17
ことね

MILKLAND HOKKAIDO → TOKYOは、北海道酪農の魅力や北海道産牛乳乳製品のおいしさを皆さんに知ってもらうための北海道の酪農家によるアンテナショップです。

◎当店にお越しいただき、あなたの北海道産牛乳・乳製品を購入する意欲について、【来店前】と【来店後】の一番近いお気持ちのところに、それぞれ○をつけてください。

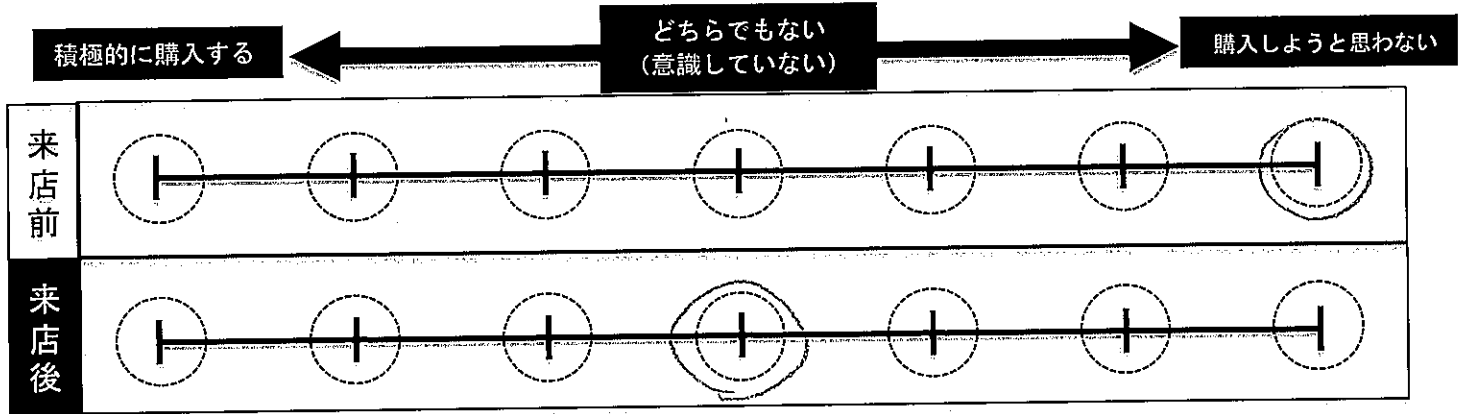

◎上記で来店後（今）のお気持ちになった理由を教えてください。
 (例：北海道酪農の重要性を感じたから、実際に味わっておいしかったから 等)

味にいいもの、です。

◎皆さんのメッセージが北海道の酪農家の励みややる気に繋がります。
 北海道の酪農家や北海道の牛乳乳製品へのメッセージをお願いします。
 (例：これからもおいしいミルク搾ってください、いつもおいしく飲んでます 等)

大変丁寧な仕事だと思いますが、店舗に必要は製品だと思います、これからもっとは頑張ってください。

■あなたの年代を教えてください。

1. 10代 2. 20代 3. 30代 4. 40代 5. 50代 6. 60代以上

■ご来店回数を教えてください。

1. 初めて 2. 2回目 3. 3回目以上

■当店へのご意見・ご感想、ご要望がありましたら、ご自由にお書きください。

(例：こんなメニューがあると嬉しい、こんなイベントを行って欲しい、あなたの牛乳乳製品の楽しみ方 等。)

毎週行く習慣にしたいです。また、来店前にはあべ。

★ご協力いただきまして、誠にありがとうございました★

MILK LAND HOKKAIDO → TOKYO 来店者アンケート

MILKLAND HOKKAIDO → TOKYOを今後さらに充実させていくため、お客様の声をお聞かせください。

9/7
ことば

MILKLAND HOKKAIDO → TOKYOは、北海道酪農の魅力や北海道産牛乳乳製品のおいしさを皆さんに知ってもらうための北海道の酪農家によるアンテナショップです。

◎当店にお越しいただき、あなたの北海道産牛乳・乳製品を購入する意欲について、【来店前】と【来店後】の一番近いお気持ちのところに、それぞれ○をつけてください。

	積極的に購入する ←	どちらでもない (意識していない)	→ 購入しようと思わない
来店前	<input type="radio"/>	<input checked="" type="radio"/>	<input type="radio"/>
来店後	<input type="radio"/>	<input checked="" type="radio"/>	<input type="radio"/>

◎上記で来店後（今）のお気持ちになった理由を教えてください。
(例：北海道酪農の重要性を感じたから、実際に味わっておいしかったから 等)

北海道産の牛乳、基本は積極的に購入しています。

◎皆さんのメッセージが北海道の酪農家の励みややる気に繋がります。
北海道の酪農家や北海道の牛乳乳製品へのメッセージをお願いします。
(例：これからもおいしいミルク搾ってください、いつもおいしく飲んでます 等)

いつも北海道の牛乳を飲んでいました。
雪が大量なことも嬉しいと思ったり、がんばっています。

■あなたの年代を教えてください。

1. 10代 2. 20代 3. 30代 4. 40代 5. 50代 6. 60代以上

■ご来店回数を教えてください。

1. 初めて 2. 2回目 3. 3回目以上

■当店へのご意見・ご感想、ご要望がありましたら、ご自由にお書きください。
(例：こんなメニューがあると嬉しい、こんなイベントを行って欲しい、あなたの牛乳乳製品の楽しみ方 等)

もう少し声を出してほしいなと思います。肉類よりも肉類が好き。

★ご協力いただきまして、誠にありがとうございました★

MILK LAND HOKKAIDO → TOKYO 来店者アンケート

MILKLAND HOKKAIDO → TOKYOを今後さらに充実させていくため、お客様の声をお聞かせください。

MILKLAND HOKKAIDO → TOKYOは、北海道酪農の魅力や北海道産牛乳乳製品のおいしさを皆さんに知ってもらうための北海道の酪農家によるアンテナショップです。

◎当店にお越しいただき、あなたの北海道産牛乳・乳製品を購入する意欲について、【来店前】と【来店後】の一番近いお気持ちのところに、それぞれ○をつけてください。

	積極的に購入する ←	どちらでもない (意識していない)	→ 購入しようと思わない
来店前	<input type="radio"/>	<input type="radio"/>	<input type="radio"/>
来店後	<input checked="" type="radio"/>	<input type="radio"/>	<input type="radio"/>

◎上記で来店後（今）のお気持ちになった理由を教えてください。
 (例：北海道酪農の重要性を感じたから、実際に味わっておいしかったから 等)

常に美味いと思ってる。でも美味いと再確認したから

◎皆さんのメッセージが北海道の酪農家の励みややる気に繋がります。
 北海道の酪農家や北海道の牛乳乳製品へのメッセージをお願いします。
 (例：これからもおいしいミルク搾ってください、いつもおいしく飲んでます 等)

外で飲むミルクはやっぱり北海道産の「飲む水」って思ってるので、北海道産のミルクを飲んでみたい。

■あなたの年代を教えてください。

1. 10代 2. 20代 3. 30代 4. 40代 5. 50代 6. 60代以上

■ご来店回数を教えてください。

1. 初めて 2. 2回目 3. 3回目以上

■当店へのご意見・ご感想、ご要望がありましたら、ご自由にお書きください。
 (例：こんなメニューがあると嬉しい、こんなイベントを行って欲しい、あなたの牛乳乳製品の楽しみ方 等。)

子供用にミニパックがあると家族を連れて来れる。

★ご協力いただきまして、誠にありがとうございました★

MILK LAND HOKKAIDO → TOKYO 来店者アンケート

MILKLAND HOKKAIDO → TOKYOを今後さらに充実させていくため、お客様の声をお聞かせください。

9/7
たいどう

MILKLAND HOKKAIDO → TOKYOは、北海道酪農の魅力や北海道産牛乳乳製品のおいしさを皆さんに知ってもらうための北海道の酪農家によるアンテナショップです。

◎当店にお越しいただき、あなたの北海道産牛乳・乳製品を購入する意欲について、【来店前】と【来店後】の一番近いお気持ちのところに、それぞれ○をつけてください。

	積極的に購入する ←	どちらでもない (意識していない)	→ 購入しようと思わない
来店前	○ ○ ○ ○ ○ ○ ○		
来店後	○ ○ ○ ○ ○ ○ ○		

◎上記で来店後（今）のお気持ちになった理由を教えてください。
 (例：北海道酪農の重要性を感じたから、実際に味わっておいしかったから 等)

もともと、北海道産の乳製品はおいしいと思っているので、選べる時は選ぶようにしています。

◎皆さんのメッセージが北海道の酪農家の励みやヤル気に繋がります。
 北海道の酪農家や北海道の牛乳乳製品へのメッセージをお願いします。
 (例：これからもおいしいミルク搾ってください、いつもおいしく飲んでます 等)

生き物相手のお仕事で、大変なこともあるかと思えます。
 おいしい牛乳・乳製品を届けて下さりありがとうございます。
 もっと購入できる場所、機会が増えるといいなと思えます!!

■あなたの年代を教えてください。

1. 10代 2. 20代 3. 30代 4. 40代 5. 50代 6. 60代以上

■ご来店回数を教えてください。

1. 初め 2. 2回目 3. 3回目以上

■当店へのご意見・ご感想、ご要望がありましたら、ご自由にお書きください。

(例：こんなメニューがあると嬉しい、こんなイベントを行って欲しい、あなたの牛乳乳製品の楽しみ方 等。)

ヨーヨーゼリーもクリームのゼリーもおいしかったです!
 酪農家さんとの交流も楽しかったです。ありがとうございました!

MILK LAND HOKKAIDO → TOKYO 来店者アンケート

MILKLAND HOKKAIDO → TOKYOを今後さらに充実させていくため、お客様の声をお聞かせください。

9/19
こども

MILKLAND HOKKAIDO → TOKYOは、北海道酪農の魅力や北海道産牛乳乳製品のおいしさを皆さんに知ってもらうための北海道の酪農家によるアンテナショップです。

◎当店にお越しいただき、あなたの北海道産牛乳・乳製品を購入する意欲について、【来店前】と【来店後】の一番近いお気持ちのところに、それぞれ○をつけてください。

	積極的に購入する ←	どちらでもない (意識していない)	→ 購入しようと思わない
来店前			
来店後			

◎上記で来店後（今）のお気持ちになった理由を教えてください。
 (例：北海道酪農の重要性を感じたから、実際に味わっておいしかったから 等)

酪農家の声とお話ができて、一層身近に感じました。

◎皆さんのメッセージが北海道の酪農家の励みややる気に繋がります。
 北海道の酪農家や北海道の牛乳乳製品へのメッセージをお願いします。
 (例：これからもおいしいミルク搾ってください、いつもおいしく飲んでます 等)

家強で北海道が大好きで、こどもも milk land へはよく来ています。これからもおいしい牛乳をたくさん搾ってほしいです!

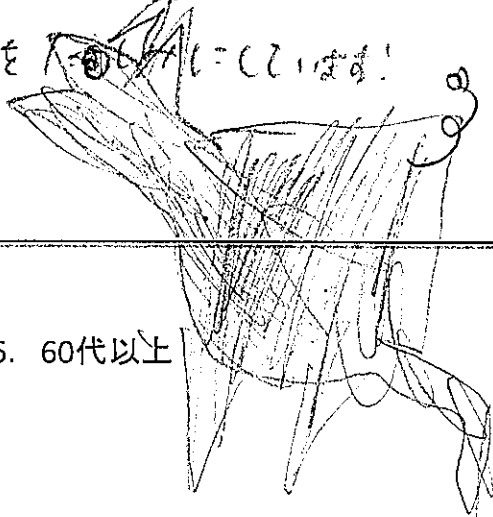

■あなたの年代を教えてください。

1. 10代 2. 20代 3. 30代 4. 40代 5. 50代 6. 60代以上

■ご来店回数を教えてください。

1. 初めて 2. 2回目 3. 3回目以上

■当店へのご意見・ご感想、ご要望がありましたら、ご自由にお書きください。

(例：こんなメニューがあると嬉しい、こんなイベントを行って欲しい、あなたの牛乳乳製品の楽しみ方 等)



MILK LAND HOKKAIDO → TOKYO 来店者アンケート

MILKLAND HOKKAIDO → TOKYOを今後さらに充実させていくため、お客様の声をお聞かせください。

9/8
ことあ

MILKLAND HOKKAIDO → TOKYOは、北海道酪農の魅力や北海道産牛乳乳製品のおいしさを皆さんに知ってもらうための北海道の酪農家によるアンテナショップです。

◎当店にお越しいただき、あなたの北海道産牛乳・乳製品を購入する意欲について、**【来店前】と【来店後】**の一番近いお気持ちのところに、それぞれ○をつけてください。

	積極的に購入する ←	どちらでもない (意識していない)	→ 購入しようと思わない
来店前			
来店後			

◎上記で来店後（今）のお気持ちになった理由を教えてください。
(例：北海道酪農の重要性を感じたから、実際に味わっておいしかったから 等)

毎週牛乳を買ってます!

◎皆さんのメッセージが北海道の酪農家の励みややる気に繋がります。
北海道の酪農家や北海道の牛乳乳製品へのメッセージをお願いします。
(例：これからもおいしいミルク搾ってください、いつもおいしく飲んでます 等)

いつもお世話になってます!

■あなたの年代を教えてください。

- 10代
- 20代
- 30代
- 40代
- 50代
- 60代以上

■ご来店回数を教えてください。

- 初めて
- 2回目
- 3回目以上

■当店へのご意見・ご感想、ご要望がありましたら、ご自由にお書きください。

(例：こんなメニューがあると嬉しい、こんなイベントを行って欲しい、あなたの牛乳乳製品の楽しみ方 等)

Blank box for customer feedback.

★ご協力いただきまして、誠にありがとうございました★

MILK LAND HOKKAIDO → TOKYO 来店者アンケート

MILKLAND HOKKAIDO → TOKYOを今後さらに充実させていくため、お客様の声をお聞かせください。

MILKLAND HOKKAIDO → TOKYOは、北海道酪農の魅力や北海道産牛乳乳製品のおいしさを皆さんに知ってもらうための北海道の酪農家によるアンテナショップです。

◎当店にお越しいただき、あなたの北海道産牛乳・乳製品を購入する意欲について、【来店前】と【来店後】の一番近いお気持ちのところに、それぞれ○をつけてください。

	積極的に購入する ←	どちらでもない (意識していない)	→ 購入しようと思わない				
来店前	<input type="radio"/>	<input type="radio"/>	<input type="radio"/>	<input type="radio"/>	<input type="radio"/>	<input type="radio"/>	<input type="radio"/>
来店後	<input checked="" type="radio"/>	<input type="radio"/>	<input type="radio"/>	<input type="radio"/>	<input type="radio"/>	<input type="radio"/>	<input type="radio"/>

◎上記で来店後（今）のお気持ちになった理由を教えてください。
(例：北海道酪農の重要性を感じたから、実際に味わっておいしかったから 等)

酪農家さんのお話を伺って、酪農の大変さなどがわかったから。

◎皆さんのメッセージが北海道の酪農家の励みややる気に繋がります。
北海道の酪農家や北海道の牛乳乳製品へのメッセージをお願いします。
(例：これからもおいしいミルク搾ってください、いつもおいしく飲んでます 等)

お店で北海道産の牛乳等を見つけたいと思えます。

■あなたの年代を教えてください。

1. 10代 2. 20代 3. 30代 4. 40代 5. 50代 6. 60代以上

■ご来店回数を教えてください。

1. 初めて 2. 2回目 3. 3回目以上

■当店へのご意見・ご感想、ご要望がありましたら、ご自由にお書きください。

(例：こんなメニューがあると嬉しい、こんなイベントを行って欲しい、あなたの牛乳乳製品の楽しみ方 等)

メニューに追加していただけたら嬉しいです。

MILK LAND HOKKAIDO → TOKYO 来店者アンケート

MILKLAND HOKKAIDO → TOKYOを今後さらに充実させていくため、お客様の声をお聞かせください。

9/8
2020

MILKLAND HOKKAIDO → TOKYOは、北海道酪農の魅力や北海道産牛乳乳製品のおいしさを皆さんに知ってもらうための北海道の酪農家によるアンテナショップです。

◎当店にお越しいただき、あなたの北海道産牛乳・乳製品を購入する意欲について、【来店前】と【来店後】の一番近いお気持ちのところに、それぞれ○をつけてください。

	積極的に購入する ←	どちらでもない (意識していない)	→ 購入しようと思わない
来店前			
来店後			

◎上記で来店後（今）のお気持ちになった理由を教えてください。
 (例：北海道酪農の重要性を感じたから、実際に味わっておいしかったから 等)

牛乳がおいしいから、牛-ス等いろいろなバリエーションで乳製品を
 楽しむことが具体的に出来るようになった。

◎皆さんのメッセージが北海道の酪農家の励みややる気に繋がります。
 北海道の酪農家や北海道の牛乳乳製品へのメッセージをお願いします。
 (例：これからもおいしいミルク搾ってください、いつもおいしく飲んでます 等)

北海道の中でもそれぞれ地域で特徴があるのび
 1分かりました。それいづれも魅力だと思います。
 また来店して頂きます！

- あなたの年代を教えてください。
 1. 10代 2. 20代 3. 30代 4. 40代 5. 50代 6. 60代以上
- ご来店回数を教えてください。
 1. 初めて 2. 2回目 3. 3回目以上

■当店へのご意見・ご感想、ご要望がありましたら、ご自由にお書きください。
 (例：こんなメニューがあると嬉しい、こんなイベントを行って欲しい、あなたの牛乳乳製品の楽しみ方 等)

リガ州-ぬこ-段 牛乳-ス等のものであったり、牛乳-ス等
 しおきを作るといいです。

MILK LAND HOKKAIDO → TOKYO 来店者アンケート

MILKLAND HOKKAIDO → TOKYOを今後さらに充実させていくため、お客様の声をお聞かせください。

MILKLAND HOKKAIDO → TOKYOは、北海道酪農の魅力や北海道産牛乳乳製品のおいしさを皆さんに知ってもらうための北海道の酪農家によるアンテナショップです。

◎当店にお越しいただき、あなたの北海道産牛乳・乳製品を購入する意欲について、**【来店前】と【来店後】**の一番近いお気持ちのところに、それぞれ○をつけてください。

	積極的に購入する ←	どちらでもない (意識していない)	→	購入しようと思わない			
来店前	<input checked="" type="radio"/>	<input type="radio"/>	<input type="radio"/>	<input type="radio"/>	<input type="radio"/>	<input type="radio"/>	<input type="radio"/>
来店後	<input checked="" type="radio"/>	<input type="radio"/>	<input type="radio"/>	<input type="radio"/>	<input type="radio"/>	<input type="radio"/>	<input type="radio"/>

◎上記で来店後（今）のお気持ちになった理由を教えてください。
(例：北海道酪農の重要性を感じたから、実際に味わっておいしかったから 等)

おいしい物が多くあります

◎皆さんのメッセージが北海道の酪農家の励みややる気に繋がります。
北海道の酪農家や北海道の牛乳乳製品へのメッセージをお願いします。
(例：これからもおいしいミルク搾ってください、いつもおいしく飲んでます 等)

■あなたの年代を教えてください。

1. 10代 2. 20代 3. 30代 4. 40代 5. 50代 6. 60代以上

■ご来店回数を教えてください。

1. 初めて 2. 2回目 3. 3回目以上

■当店へのご意見・ご感想、ご要望がありましたら、ご自由にお書きください。

(例：こんなメニューがあると嬉しい、こんなイベントを行って欲しい、あなたの牛乳乳製品の楽しみ方 等)

★ご協力いただきまして、誠にありがとうございました★

MILK LAND HOKKAIDO → TOKYO 来店者アンケート

MILKLAND HOKKAIDO → TOKYOを今後さらに充実させていくため、お客様の声をお聞かせください。

9/8
二と

MILKLAND HOKKAIDO → TOKYOは、北海道酪農の魅力や北海道産牛乳乳製品のおいしさを皆さんに知ってもらうための北海道の酪農家によるアンテナショップです。

◎当店にお越しいただき、あなたの北海道産牛乳・乳製品を購入する意欲について、**【来店前】と【来店後】**の一番近いお気持ちのところに、それぞれ○をつけてください。

	積極的に購入する ←	どちらでもない (意識していない)	→	購入しようと思わない			
来店前	<input type="radio"/>	<input type="radio"/>	<input checked="" type="radio"/>	<input type="radio"/>	<input type="radio"/>	<input type="radio"/>	<input type="radio"/>
来店後	<input type="radio"/>	<input type="radio"/>	<input type="radio"/>	<input type="radio"/>	<input checked="" type="radio"/>	<input type="radio"/>	<input type="radio"/>

◎上記で来店後（今）のお気持ちになった理由を教えてください。
(例：北海道酪農の重要性を感じたから、実際に味わっておいしかったから 等)

ソフトクリームを食べてとても美味しかったので

◎皆さんのメッセージが北海道の酪農家の励みややる気に繋がります。
北海道の酪農家や北海道の牛乳乳製品へのメッセージをお願いします。
(例：これからもおいしいミルク搾ってください、いつもおいしく飲んでます 等)

■あなたの年代を教えてください。

1. 10代 2. 20代 3. 30代 4. 40代 5. 50代 6. 60代以上

■ご来店回数を教えてください。

1. 初めて 2. 2回目 3. 3回目以上

■当店へのご意見・ご感想、ご要望がありましたら、ご自由にお書きください。

(例：こんなメニューがあると嬉しい、こんなイベントを行って欲しい、あなたの牛乳乳製品の楽しみ方 等)

★ご協力いただきまして、誠にありがとうございました★

MILK LAND HOKKAIDO → TOKYO 来店者アンケート

MILKLAND HOKKAIDO → TOKYOを今後さらに充実させていくため、お客様の声をお聞かせください。

9/8
EJ

MILKLAND HOKKAIDO → TOKYOは、北海道酪農の魅力や北海道産牛乳乳製品のおいしさを皆さんに知ってもらうための北海道の酪農家によるアンテナショップです。

◎当店にお越しいただき、あなたの北海道産牛乳・乳製品を購入する意欲について、【来店前】と【来店後】の一番近いお気持ちのところに、それぞれ○をつけてください。

	積極的に購入する ←	どちらでもない (意識していない)	→	購入しようと思わない			
来店前	<input checked="" type="radio"/>	<input type="radio"/>	<input type="radio"/>	<input type="radio"/>	<input type="radio"/>	<input type="radio"/>	<input type="radio"/>
来店後	<input checked="" type="radio"/>	<input type="radio"/>	<input type="radio"/>	<input type="radio"/>	<input type="radio"/>	<input type="radio"/>	<input type="radio"/>

◎上記で来店後（今）のお気持ちになった理由を教えてください。
(例：北海道酪農の重要性を感じたから、実際に味わっておいしかったから 等)

北海道出身で誇りしくなった。

◎皆さんのメッセージが北海道の酪農家の励みややる気に繋がります。
北海道の酪農家や北海道の牛乳乳製品へのメッセージをお願いします。
(例：これからもおいしいミルク搾ってください、いつもおいしく飲んでます 等)

がんばってください。応援しています。

■あなたの年代を教えてください。

1. 10代 2. 20代 3. 30代 4. 40代 5. 50代 6. 60代以上

■ご来店回数を教えてください。

1. 初めて 2. 2回目 3. 3回目以上

■当店へのご意見・ご感想、ご要望がありましたら、ご自由にお書きください。

(例：こんなメニューがあると嬉しい、こんなイベントを行って欲しい、あなたの牛乳乳製品の楽しみ方 等)

ソフトクリーム以外にもラクレット等も食べた。

MILK LAND HOKKAIDO → TOKYO 来店者アンケート

MILKLAND HOKKAIDO → TOKYOを今後さらに充実させていくため、お客様の声をお聞かせください。

おまかせ

MILKLAND HOKKAIDO → TOKYOは、北海道酪農の魅力や北海道産牛乳乳製品のおいしさを皆さんに知ってもらうための北海道の酪農家によるアンテナショップです。

◎当店にお越しいただき、あなたの北海道産牛乳・乳製品を購入する意欲について、**【来店前】と【来店後】**の一番近いお気持ちのところに、それぞれ○をつけてください。

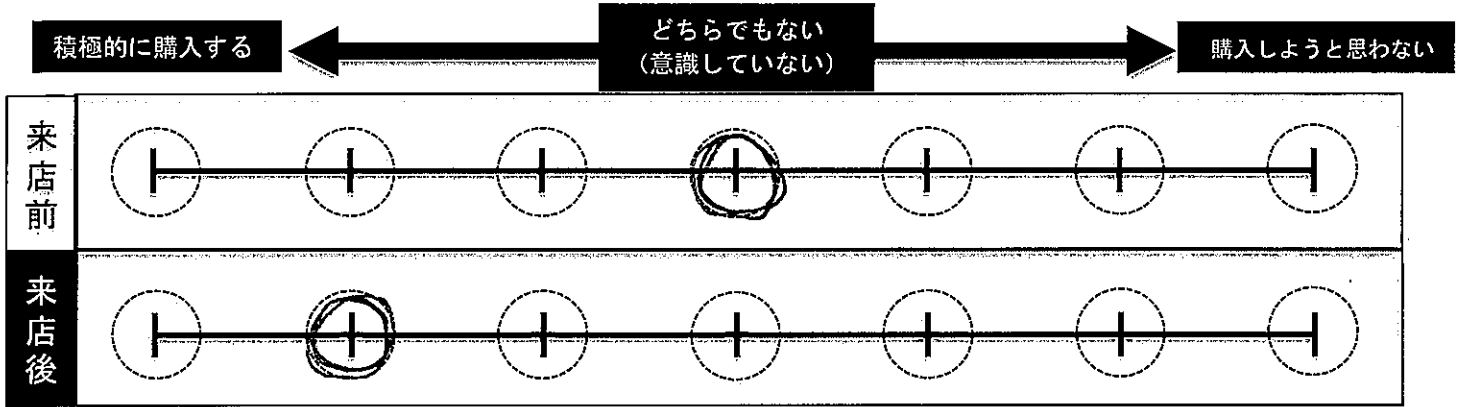

◎上記で来店後（今）のお気持ちになった理由を教えてください。
(例：北海道酪農の重要性を感じたから、実際に味わっておいしかったから 等)

牛乳がおいしかったから

◎皆さんのメッセージが北海道の酪農家の励みややる気に繋がります。
北海道の酪農家や北海道の牛乳乳製品へのメッセージをお願いします。
(例：これからもおいしいミルク搾ってください、いつもおいしく飲んでます 等)

子どもは牛乳が好きでいつも飲んでます。
ありがとうございます。

■あなたの年代を教えてください。

1. 10代 2. 20代 3. 30代 4. 40代 5. 50代 6. 60代以上

■ご来店回数を教えてください。

1. 初めて 2. 2回目 3. 3回目以上

■当店へのご意見・ご感想、ご要望がありましたら、ご自由にお書きください。

(例：こんなメニューがあると嬉しい、こんなイベントを行って欲しい、あなたの牛乳乳製品の楽しみ方 等。)

MILK LAND HOKKAIDO → TOKYO 来店者アンケート

MILKLAND HOKKAIDO → TOKYOを今後さらに充実させていくため、お客様の声をお聞かせください。

MILKLAND HOKKAIDO → TOKYOは、北海道酪農の魅力や北海道産牛乳乳製品のおいしさを皆さんに知ってもらうための北海道の酪農家によるアンテナショップです。

2/8
09

◎当店にお越しいただき、あなたの北海道産牛乳・乳製品を購入する意欲について、【来店前】と【来店後】の一番近いお気持ちのところに、それぞれ○をつけてください。

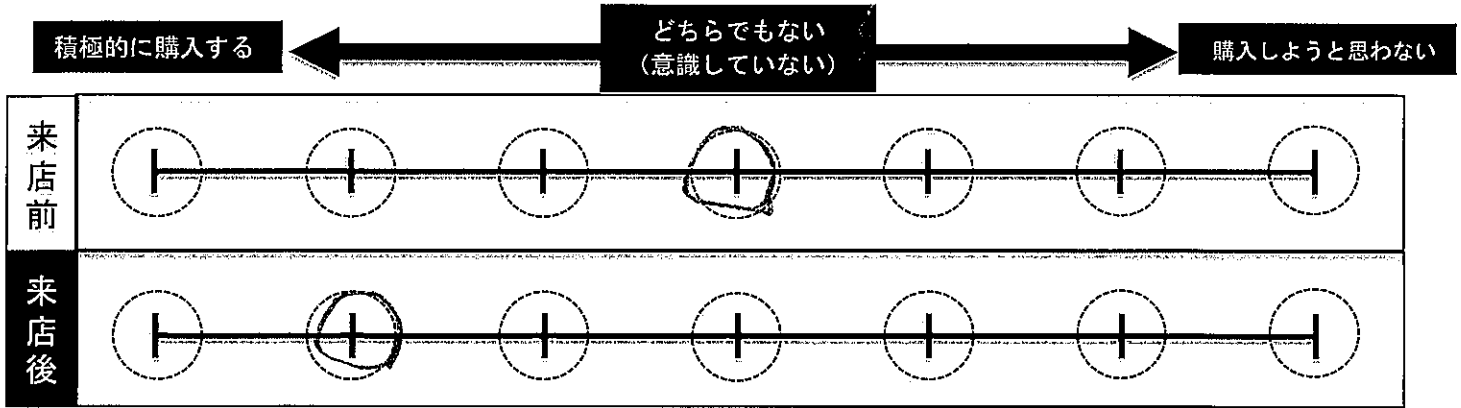

◎上記で来店後（今）のお気持ちになった理由を教えてください。
 (例：北海道酪農の重要性を感じたから、実際に味わっておいしかったから 等)

貴重な話を聞いたから。

◎皆さんのメッセージが北海道の酪農家の励みややる気に繋がります。
 北海道の酪農家や北海道の牛乳乳製品へのメッセージをお願いします。
 (例：これからもおいしいミルク搾ってください、いつもおいしく飲んでます 等)

これからも北海道の乳製品をたくさん買います。
 北海道好きです！

■あなたの年代を教えてください。

1. 10代 2. 20代 3. 30代 4. 40代 5. 50代 6. 60代以上

■ご来店回数を教えてください。

1. 初めて 2. 2回目 3. 3回目以上

■当店へのご意見・ご感想、ご要望がありましたら、ご自由にお書きください。

(例：こんなメニューがあると嬉しい、こんなイベントを行って欲しい、あなたの牛乳乳製品の楽しみ方 等)

MILK LAND HOKKAIDO → TOKYO 来店者アンケート

MILKLAND HOKKAIDO → TOKYOを今後さらに充実させていくため、お客様の声をお聞かせください。

MILKLAND HOKKAIDO → TOKYOは、北海道酪農の魅力や北海道産牛乳乳製品のおいしさを皆さんに知ってもらうための北海道の酪農家によるアンテナショップです。

◎当店にお越しいただき、あなたの北海道産牛乳・乳製品を購入する意欲について、【来店前】と【来店後】の一番近いお気持ちのところに、それぞれ○をつけてください。

	積極的に購入する ←	どちらでもない (意識していない)	→ 購入しようと思わない
来店前	<input type="radio"/>	<input type="radio"/>	<input checked="" type="radio"/>
来店後	<input checked="" type="radio"/>	<input type="radio"/>	<input type="radio"/>

◎上記で来店後（今）のお気持ちになった理由を教えてください。
 (例：北海道酪農の重要性を感じたから、実際に味わっておいしかったから 等)

自分の買いたい物もある機会がなくて買わなかったが、これからたくさん買います！

◎皆さんのメッセージが北海道の酪農家の励みややる気に繋がります。
 北海道の酪農家や北海道の牛乳乳製品へのメッセージをお願いします。
 (例：これからもおいしいミルク搾ってください、いつもおいしく飲んでます 等)

牛乳大好きです！毎日飲んでます！
 これからもたくさん買います！

■あなたの年代を教えてください。

1. 10代 2. 20代 3. 30代 4. 40代 5. 50代 6. 60代以上

■ご来店回数を教えてください。

1. 初め 2. 2回目 3. 3回目以上

■当店へのご意見・ご感想、ご要望がありましたら、ご自由にお書きください。

(例：こんなメニューがあると嬉しい、こんなイベントを行って欲しい、あなたの牛乳乳製品の楽しみ方 等)

★ご協力いただきまして、誠にありがとうございました★

MILK LAND HOKKAIDO → TOKYO 来店者アンケート

MILKLAND HOKKAIDO → TOKYOを今後さらに充実させていくため、お客様の声をお聞かせください。

9/8
とあ

MILKLAND HOKKAIDO → TOKYOは、北海道酪農の魅力や北海道産牛乳乳製品のおいしさを皆さんに知ってもらうための北海道の酪農家によるアンテナショップです。

◎当店にお越しいただき、あなたの北海道産牛乳・乳製品を購入する意欲について、**【来店前】と【来店後】**の一番近いお気持ちのところに、それぞれ○をつけてください。

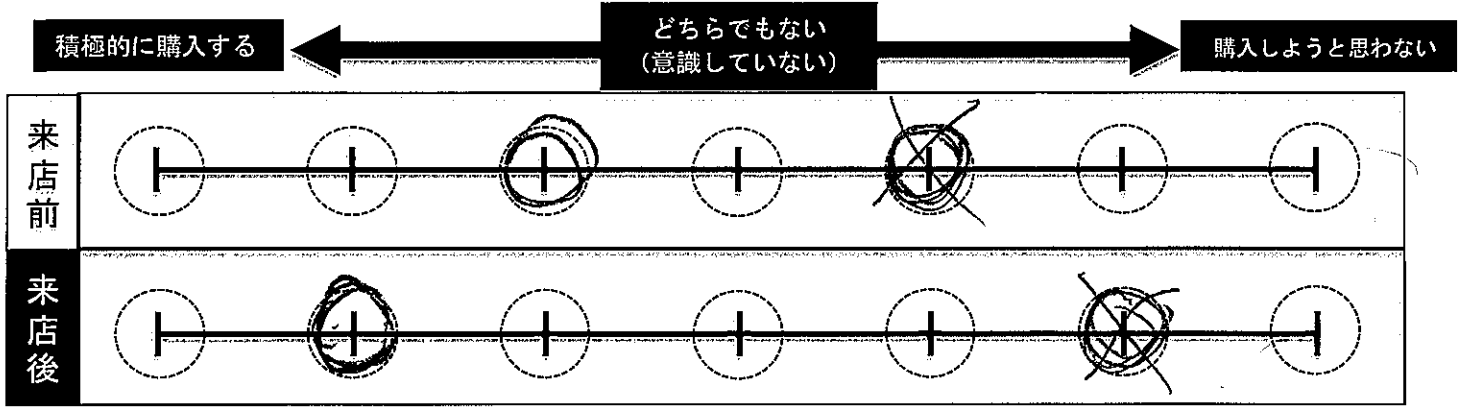

◎上記で来店後（今）のお気持ちになった理由を教えてください。
 (例：北海道酪農の重要性を感じたから、実際に味わっておいしかったから 等)

とてもおいしかった。

◎皆さんのメッセージが北海道の酪農家の励みややる気に繋がります。
 北海道の酪農家や北海道の牛乳乳製品へのメッセージをお願いします。
 (例：これからもおいしいミルク搾ってください、いつもおいしく飲んでます 等)

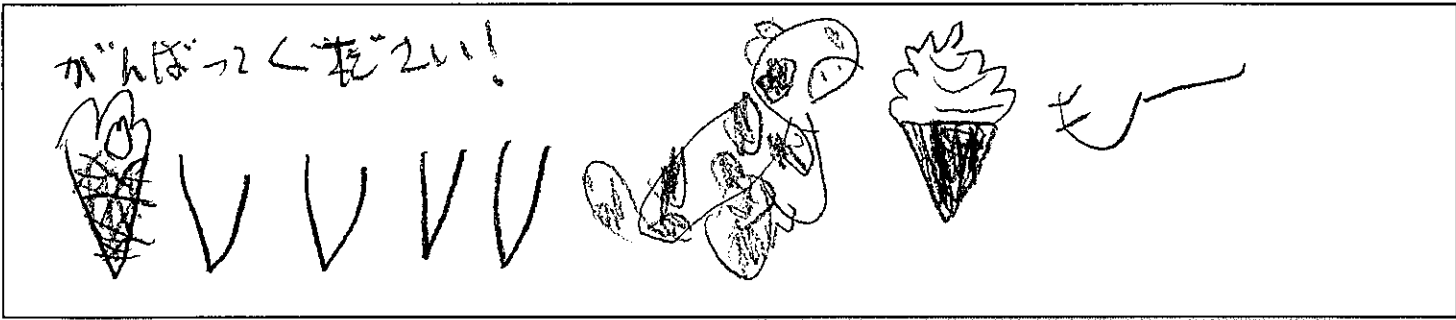

■あなたの年代を教えてください。

1. 10代 2. 20代 3. 30代 4. 40代 5. 50代 6. 60代以上

■ご来店回数を教えてください。

1. 初めて 2. 2回目 3. 3回目以上

■当店へのご意見・ご感想、ご要望がありましたら、ご自由にお書きください。

(例：こんなメニューがあると嬉しい、こんなイベントを行って欲しい、あなたの牛乳乳製品の楽しみ方 等)



★ご協力いただきまして、誠にありがとうございました★

MILK LAND HOKKAIDO → TOKYO 来店者アンケート

MILKLAND HOKKAIDO → TOKYOを今後さらに充実させていくため、お客様の声をお聞かせください。

MILKLAND HOKKAIDO → TOKYOは、北海道酪農の魅力や北海道産牛乳乳製品のおいしさを皆さんに知ってもらうための北海道の酪農家によるアンテナショップです。

9/8
=とす

◎当店にお越しいただき、あなたの北海道産牛乳・乳製品を購入する意欲について、**【来店前】と【来店後】**の一番近いお気持ちのところに、それぞれ○をつけてください。

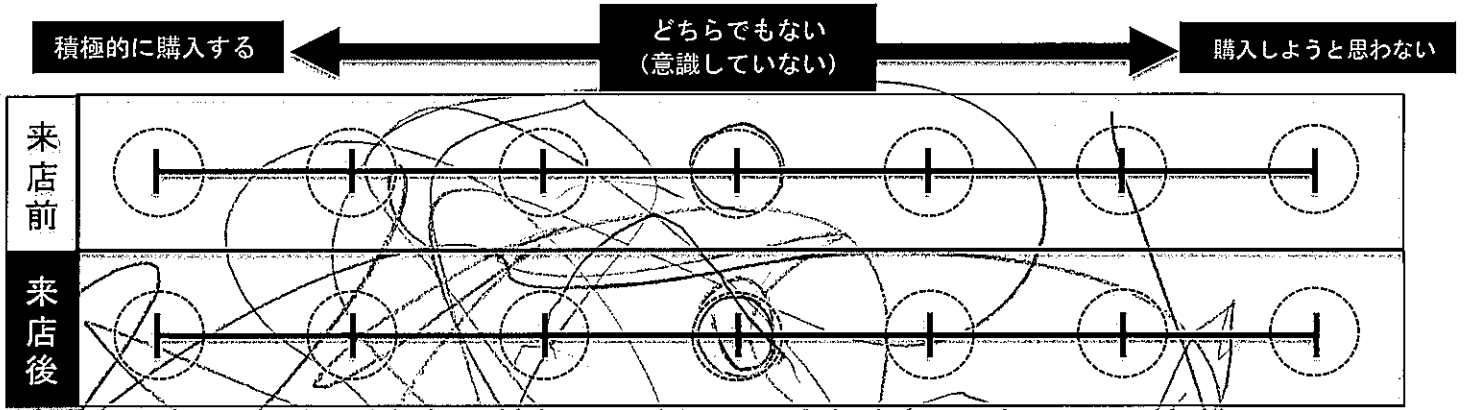

◎上記で来店後（今）のお気持ちになった理由を教えてください。
 (例：北海道酪農の重要性を感じたから、実際に味わっておいしかったから 等)

普段から北海道産牛乳乳製品を飲んでいる

◎皆さんのメッセージが北海道の酪農家の励みややる気に繋がります。
 北海道の酪農家や北海道の牛乳乳製品へのメッセージをお願いします。
 (例：これからもおいしいミルク搾ってください、いつもおいしく飲んでます 等)

おいしかった

■あなたの年代を教えてください。

1. 10代 2. 20代 3. 30代 4. 40代 5. 50代 6. 60代以上

■ご来店回数を教えてください。

1. 初めて 2. 2回目 3. 3回目以上

■当店へのご意見・ご感想、ご要望がありましたら、ご自由にお書きください。

(例：こんなメニューがあると嬉しい、こんなイベントを行って欲しい、あなたの牛乳乳製品の楽しみ方 等)

★ご協力いただきまして、誠にありがとうございました★

MILK LAND HOKKAIDO → TOKYO 来店者アンケート

MILKLAND HOKKAIDO → TOKYOを今後さらに充実させていくため、お客様の声をお聞かせください。

9/8
受付

MILKLAND HOKKAIDO → TOKYOは、北海道酪農の魅力や北海道産牛乳乳製品のおいしさを皆さんに知ってもらうための北海道の酪農家によるアンテナショップです。

◎当店にお越しいただき、あなたの北海道産牛乳・乳製品を購入する意欲について、**【来店前】と【来店後】**の一番近いお気持ちのところに、それぞれ○をつけてください。

	積極的に購入する ←	どちらでもない (意識していない)	→ 購入しようと思わない			
来店前	○	○	○	○	○	○
来店後	○	○	○	○	○	○

◎上記で来店後（今）のお気持ちになった理由を教えてください。
(例：北海道酪農の重要性を感じたから、実際に味わっておいしかったから 等)

牛乳がすごくおいしかったから

◎皆さんのメッセージが北海道の酪農家の励みややる気に繋がります。
北海道の酪農家や北海道の牛乳乳製品へのメッセージをお願いします。
(例：これからもおいしいミルク搾ってください、いつもおいしく飲んでます 等)

いつもおいしい牛乳をありがとうございます。
これからもおいしい牛乳をおねがひします。
がんばってください。

■あなたの年代を教えてください。

1. 10代 2. 20代 3. 30代 4. 40代 5. 50代 6. 60代以上

■ご来店回数を教えてください。

1. 初めて 2. 2回目 3. 3回目以上 20回以上

■当店へのご意見・ご感想、ご要望がありましたら、ご自由にお書きください。

(例：こんなメニューがあると嬉しい、こんなイベントを行って欲しい、あなたの牛乳乳製品の楽しみ方 等)

タイムス!!

MILK LAND HOKKAIDO → TOKYO 来店者アンケート

MILKLAND HOKKAIDO → TOKYOを今後さらに充実させていくため、お客様の声をお聞かせください。

9/8
かみこ

MILKLAND HOKKAIDO → TOKYOは、北海道酪農の魅力や北海道産牛乳乳製品のおいしさを皆さんに知ってもらうための北海道の酪農家によるアンテナショップです。

◎当店にお越しいただき、あなたの北海道産牛乳・乳製品を購入する意欲について、【来店前】と【来店後】の一番近いお気持ちのところに、それぞれ○をつけてください。

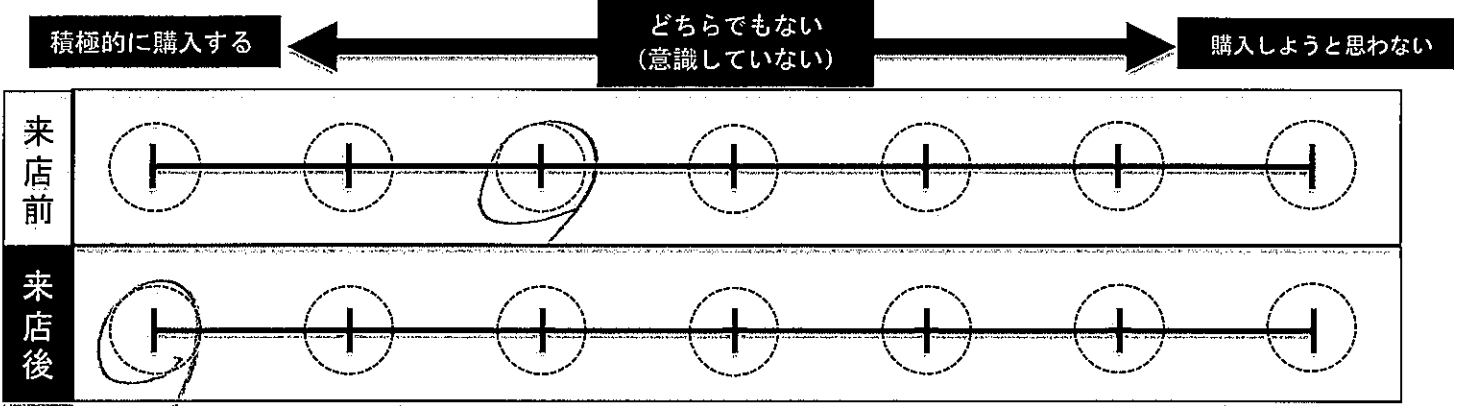

◎上記で来店後（今）のお気持ちになった理由を教えてください。
 (例：北海道酪農の重要性を感じたから、実際に味わっておいしかったから 等)

・食事が美味しかった
 ・勉強になった (接客さんの笑顔)

◎皆さんのメッセージが北海道の酪農家の励みややる気に繋がります。
 北海道の酪農家や北海道の牛乳乳製品へのメッセージをお願いします。
 (例：これからもおいしいミルク搾ってください、いつもおいしく飲んでます 等)

応援してます!!
 北海道に居住したことがあり、愛着もあります

■あなたの年代を教えてください。
 1. 10代 2. 20代 3. 30代 4. 40代 5. 50代 6. 60代以上

■ご来店回数を教えてください。
 1. 初めて 2. 2回目 3. 3回目以上

■当店へのご意見・ご感想、ご要望がありましたら、ご自由にお書きください。
 (例：こんなメニューがあると嬉しい、こんなイベントを行って欲しい、あなたの牛乳乳製品の楽しみ方 等)

Blank box for customer feedback.

MILK LAND HOKKAIDO → TOKYO 来店者アンケート

MILKLAND HOKKAIDO → TOKYOを今後さらに充実させていくため、お客様の声をお聞かせください。

9/8
おすい

MILKLAND HOKKAIDO → TOKYOは、北海道酪農の魅力や北海道産牛乳乳製品のおいしさを皆さんに知ってもらうための北海道の酪農家によるアンテナショップです。

◎当店にお越しいただき、あなたの北海道産牛乳・乳製品を購入する意欲について、【来店前】と【来店後】の一番近いお気持ちのところに、それぞれ○をつけてください。

	積極的に購入する ←	どちらでもない (意識していない)	→ 購入しようと思わない
来店前	○ ○ ○ ○ ○ ○ ○		
来店後	○ ○ ○ ○ ○ ○ ○		

◎上記で来店後（今）のお気持ちになった理由を教えてください。
 (例：北海道酪農の重要性を感じたから、実際に味わっておいしかったから 等)

北海道は味がおいしいから

◎皆さんのメッセージが北海道の酪農家の励みややる気に繋がります。
 北海道の酪農家や北海道の牛乳乳製品へのメッセージをお願いします。
 (例：これからもおいしいミルク搾ってください、いつもおいしく飲んでます 等)

若い方からがんに下さってうれしいし
 こちらも はげめになります

- あなたの年代を教えてください。
 1. 10代 2. 20代 3. 30代 4. 40代 5. 50代 6. 60代以上
- ご来店回数を教えてください。
 1. 初めて 2. 2回目 3. 3回目以上

■当店へのご意見・ご感想、ご要望がありましたら、ご自由にお書きください。
 (例：こんなメニューがあると嬉しい、こんなイベントを行って欲しい、あなたの牛乳乳製品の楽しみ方 等)

また来ます。しふやさん？イヌ"よかったです"

MILK LAND HOKKAIDO → TOKYO 来店者アンケート

MILKLAND HOKKAIDO → TOKYOを今後さらに充実させていくため、お客様の声をお聞かせください。

9/8
ことね

MILKLAND HOKKAIDO → TOKYOは、北海道酪農の魅力や北海道産牛乳乳製品のおいしさを皆さんに知ってもらうための北海道の酪農家によるアンテナショップです。

◎当店にお越しいただき、あなたの北海道産牛乳・乳製品を購入する意欲について、【来店前】と【来店後】の一番近いお気持ちのところに、それぞれ○をつけてください。

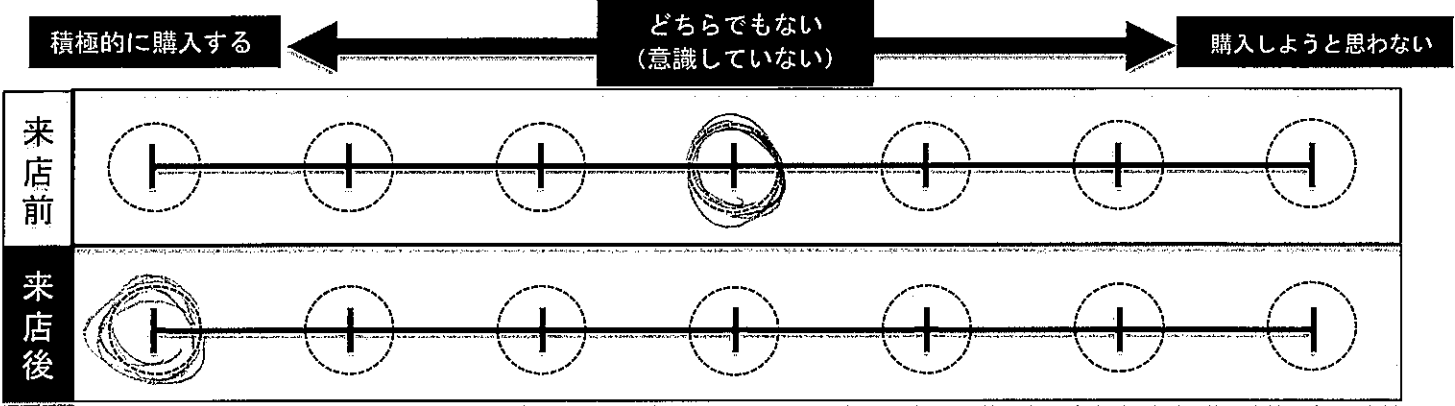

◎上記で来店後（今）のお気持ちになった理由を教えてください。
 (例：北海道酪農の重要性を感じたから、実際に味わっておいしかったから 等)

おいしかったから

◎皆さんのメッセージが北海道の酪農家の励みややる気に繋がります。
 北海道の酪農家や北海道の牛乳乳製品へのメッセージをお願いします。
 (例：これからもおいしいミルク搾ってください、いつもおいしく飲んでます 等)

いつもおいしい乳製品を届けてくださりありがとうございます。

■あなたの年代を教えてください。

- 1. 10代 2. 20代 3. 30代 4. 40代 5. 50代 6. 60代以上

■ご来店回数を教えてください。

- 1. 初めて 2. 2回目 3. 3回目以上

■当店へのご意見・ご感想、ご要望がありましたら、ご自由にお書きください。

(例：こんなメニューがあると嬉しい、こんなイベントを行って欲しい、あなたの牛乳乳製品の楽しみ方 等)

普通のみ食事メニューにもミルクを付けるとメニューがあと嬉しい。

MILK LAND HOKKAIDO → TOKYO 来店者アンケート

MILKLAND HOKKAIDO → TOKYOを今後さらに充実させていくため、お客様の声をお聞かせください。

9/8
28日

MILKLAND HOKKAIDO → TOKYOは、北海道酪農の魅力や北海道産牛乳乳製品のおいしさを皆さんに知ってもらうための北海道の酪農家によるアンテナショップです。

◎当店にお越しいただき、あなたの北海道産牛乳・乳製品を購入する意欲について、**【来店前】**と**【来店後】**の一番近いお気持ちのところに、それぞれ○をつけてください。

	積極的に購入する ←	どちらでもない (意識していない)	→ 購入しようと思わない				
来店前	<input checked="" type="radio"/>	<input type="radio"/>	<input type="radio"/>	<input type="radio"/>	<input type="radio"/>	<input type="radio"/>	<input type="radio"/>
来店後	<input checked="" type="radio"/>	<input type="radio"/>	<input type="radio"/>	<input type="radio"/>	<input type="radio"/>	<input type="radio"/>	<input type="radio"/>

◎上記で来店後（今）のお気持ちになった理由を教えてください。
(例：北海道酪農の重要性を感じたから、実際に味わっておいしかったから 等)

日本の酪農を支えている北海道の方と会い、身近に感じる。

◎皆さんのメッセージが北海道の酪農家の励みややる気に繋がります。
北海道の酪農家や北海道の牛乳乳製品へのメッセージをお願いします。
(例：これからもおいしいミルク搾ってください、いつもおいしく飲んでます 等)

おいしい牛乳で乳製品を作り出さる？

■あなたの年代を教えてください。

1. 10代 2. 20代 3. 30代 4. 40代 5. 50代 6. 60代以上

■ご来店回数を教えてください。

1. 初めて 2. 2回目 3. 3回目以上

■当店へのご意見・ご感想、ご要望がありましたら、ご自由にお書きください。

(例：こんなメニューがあると嬉しい、こんなイベントを行って欲しい、あなたの牛乳乳製品の楽しみ方 等)

★ご協力いただきまして、誠にありがとうございました★

MILK LAND HOKKAIDO → TOKYO 来店者アンケート

9/8
森

MILKLAND HOKKAIDO → TOKYOを今後さらに充実させていくため、お客様の声をお聞かせください。

MILKLAND HOKKAIDO → TOKYOは、北海道酪農の魅力や北海道産牛乳乳製品のおいしさを皆さんに知ってもらうための北海道の酪農家によるアンテナショップです。

◎当店にお越しいただき、あなたの北海道産牛乳・乳製品を購入する意欲について、【来店前】と【来店後】の一番近いお気持ちのところに、それぞれ○をつけてください。

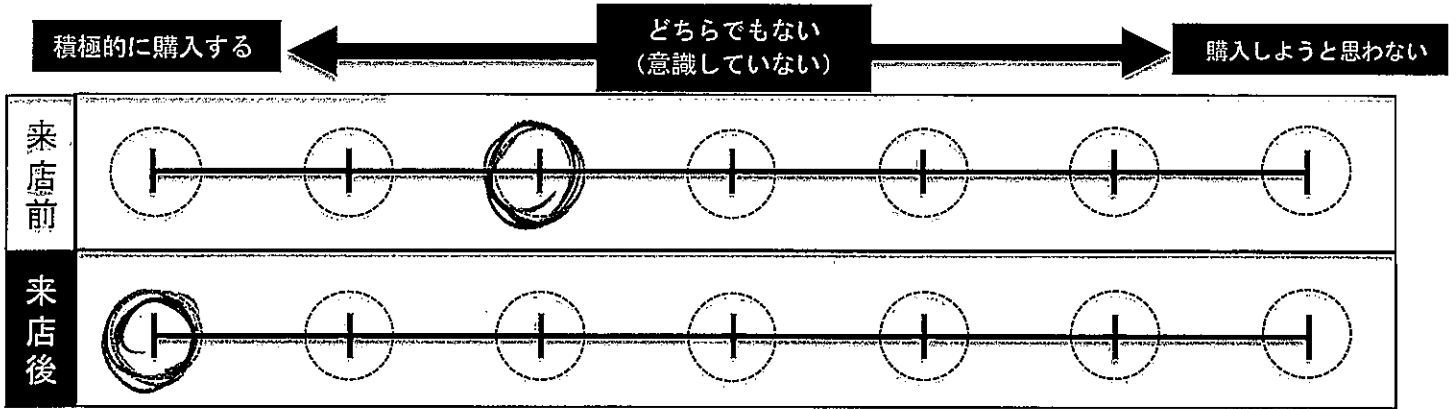

◎上記で来店後（今）のお気持ちになった理由を教えてください。

(例：北海道酪農の重要性を感じたから、実際に味わっておいしかったから 等)

酪農家さんが大切に育てた牛からの牛乳であることが良くわかりました。牛乳も乳製品も大切にいたしてあります。とてもおいしいです。

◎皆さんのメッセージが北海道の酪農家の励みややる気に繋がります。

北海道の酪農家や北海道の牛乳乳製品へのメッセージをお願いします。

(例：これからもおいしいミルク搾ってください、いつもおいしく飲んでます 等)

サバツの渋谷さんのお話をとてもわかりやすく牛についてよく理解することができました。大切に育てられた牛からの牛乳はとても大切な食品であることあらためて思いました。ありがとうございます。

■あなたの年代を教えてください。

1. 10代 2. 20代 3. 30代 4. 40代 5. 50代 6. 60代以上

■ご来店回数を教えてください。

1. 初めて 2. 2回目 3. 3回目以上 20回以上、支那まで。ミルクは...

■当店へのご意見・ご感想、ご要望がありましたら、ご自由にお書きください。

(例：こんなメニューがあると嬉しい、こんなイベントを行って欲しい、あなたの牛乳乳製品の楽しみ方 等)

チーズカレー 子供メニュー (今のメニューもおいしくていい) シチュー、アイスクリーム、北海道産牛乳。子供には少しチーズが濃すぎたメニューはいい...

北海道のジャガイモのフライ



MILK LAND HOKKAIDO → TOKYO 来店者アンケート

4/8
とわ

MILKLAND HOKKAIDO → TOKYOを今後さらに充実させていくため、お客様の声をお聞かせください。

MILKLAND HOKKAIDO → TOKYOは、北海道酪農の魅力や北海道産牛乳乳製品のおいしさを皆さんに知ってもらうための北海道の酪農家によるアンテナショップです。

◎当店にお越しいただき、あなたの北海道産牛乳・乳製品を購入する意欲について、【来店前】と【来店後】の一番近いお気持ちのところに、それぞれ○をつけてください。

	積極的に購入する ←	どちらでもない (意識していない)	→ 購入しようと思わない
来店前	<input type="radio"/>	<input checked="" type="radio"/>	<input type="radio"/>
来店後	<input checked="" type="radio"/>	<input type="radio"/>	<input type="radio"/>

◎上記で来店後（今）のお気持ちになった理由を教えてください。
(例：北海道酪農の重要性を感じたから、実際に味わっておいしかったから 等)

酪農家のお話を聞いたのと、実際に味わっておいしかったから

◎皆さんのメッセージが北海道の酪農家の励みややる気に繋がります。
北海道の酪農家や北海道の牛乳乳製品へのメッセージをお願いします。
(例：これからもおいしいミルク搾ってください、いつもおいしく飲んでます 等)

引き続きともおいしかったので。

■あなたの年代を教えてください。
1. 10代 2. 20代 3. 30代 4. 40代 5. 50代 6. 60代以上

■ご来店回数を教えてください。
1. 初めて 2. 2回目 3. 3回目以上

■当店へのご意見・ご感想、ご要望がありましたら、ご自由にお書きください。
(例：こんなメニューがあると嬉しい、こんなイベントを行って欲しい、あなたの牛乳乳製品の楽しみ方 等)



MILK LAND HOKKAIDO → TOKYO 来店者アンケート

MILKLAND HOKKAIDO → TOKYOを今後さらに充実させていくため、お客様の声をお聞かせください。

9/8
にてね

MILKLAND HOKKAIDO → TOKYOは、北海道酪農の魅力や北海道産牛乳乳製品のおいしさを皆さんに知ってもらうための北海道の酪農家によるアンテナショップです。

◎当店にお越しいただき、あなたの北海道産牛乳・乳製品を購入する意欲について、【来店前】と【来店後】の一番近いお気持ちのところに、それぞれ○をつけてください。

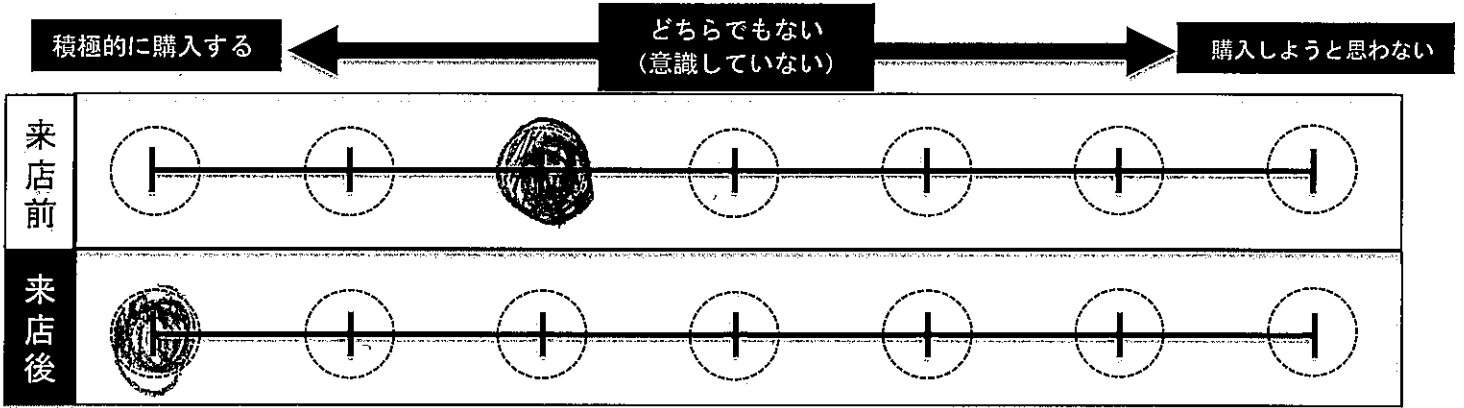

◎上記で来店後（今）のお気持ちになった理由を教えてください。
(例：北海道酪農の重要性を感じたから、実際に味わっておいしかったから 等)

きゅうじゅうとかソフトクリー4おいしかったから。

◎皆さんのメッセージが北海道の酪農家の励みややる気に繋がります。
北海道の酪農家や北海道の牛乳乳製品へのメッセージをお願いします。
(例：これからもおいしいミルク搾ってください、いつもおいしく飲んでます 等)

たのしかった。ソフトクリー4とかきゅうじゅうにか
チーズケーキもすごくおいしかった。パパカ
きゅうじゅうのアイスとあそびくおまめしていた。

■あなたの年代を教えてください。

- 1. 10代 2. 20代 3. 30代 4. 40代 5. 50代 6. 60代以上

ワせレ
しょう20

■ご来店回数を教えてください。

- 1. 初めて 2. 2回目 3. 3回目以上

■当店へのご意見・ご感想、ご要望がありましたら、ご自由にお書きください。
(例：こんなメニューがあると嬉しい、こんなイベントを行って欲しい、あなたの牛乳乳製品の楽しみ方 等)

Blank box for customer feedback.

MILK LAND HOKKAIDO → TOKYO 来店者アンケート

MILKLAND HOKKAIDO → TOKYOを今後さらに充実させていくため、お客様の声をお聞かせください。

9/8
ことね

MILKLAND HOKKAIDO → TOKYOは、北海道酪農の魅力や北海道産牛乳乳製品のおいしさを皆さんに知ってもらうための北海道の酪農家によるアンテナショップです。

◎当店にお越しいただき、あなたの北海道産牛乳・乳製品を購入する意欲について、【来店前】と【来店後】の一番近いお気持ちのところに、それぞれ○をつけてください。

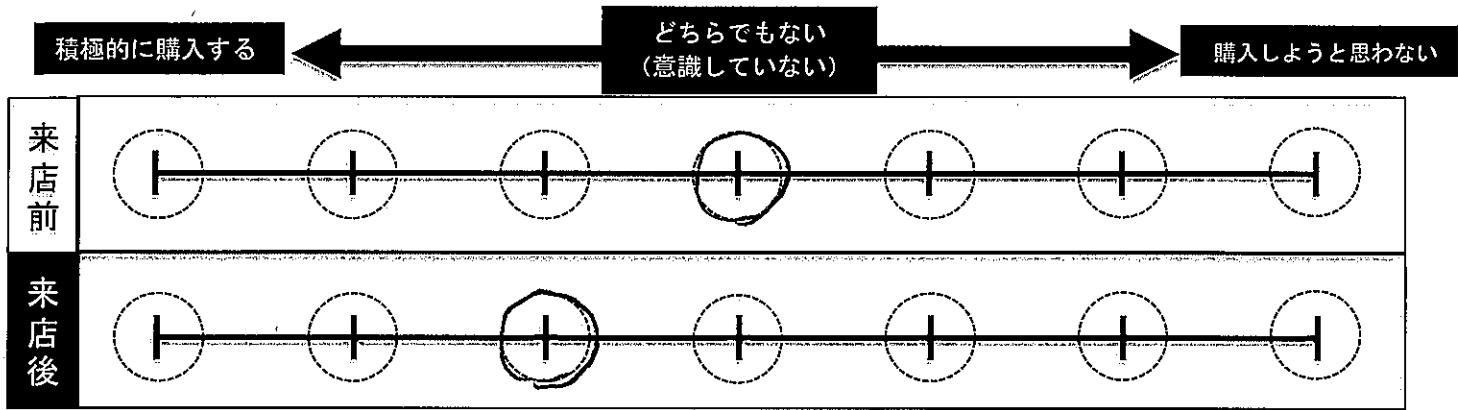

◎上記で来店後（今）のお気持ちになった理由を教えてください。
 (例：北海道酪農の重要性を感じたから、実際に味わっておいしかったから 等)

おいしかったから 乳製品を飲むのが好きだから

◎皆さんのメッセージが北海道の酪農家の励みややる気に繋がります。
 北海道の酪農家や北海道の牛乳乳製品へのメッセージをお願いします。
 (例：これからもおいしいミルク搾ってください、いつもおいしく飲んでます 等)

ふたたび生活している中の牛乳好き、おいしいです。道外に沢山の店に下りてい。

■あなたの年代を教えてください。

1. 10代 2. 20代 3. 30代 4. 40代 5. 50代 6. 60代以上

■ご来店回数を教えてください。

1. 初めて 2. 2回目 3. 3回目以上

■当店へのご意見・ご感想、ご要望がありましたら、ご自由にお書きください。

(例：こんなメニューがあると嬉しい、こんなイベントを行って欲しい、あなたの牛乳乳製品の楽しみ方 等)

牛乳は好き

MILK LAND HOKKAIDO → TOKYO 来店者アンケート

MILKLAND HOKKAIDO → TOKYOを今後さらに充実させていくため、お客様の声をお聞かせください。

MILKLAND HOKKAIDO → TOKYOは、北海道酪農の魅力や北海道産牛乳乳製品のおいしさを皆さんに知ってもらうための北海道の酪農家によるアンテナショップです。

9/8
ccc

◎当店にお越しいただき、あなたの北海道産牛乳・乳製品を購入する意欲について、**【来店前】と【来店後】**の一番近いお気持ちのところに、それぞれ○をつけてください。

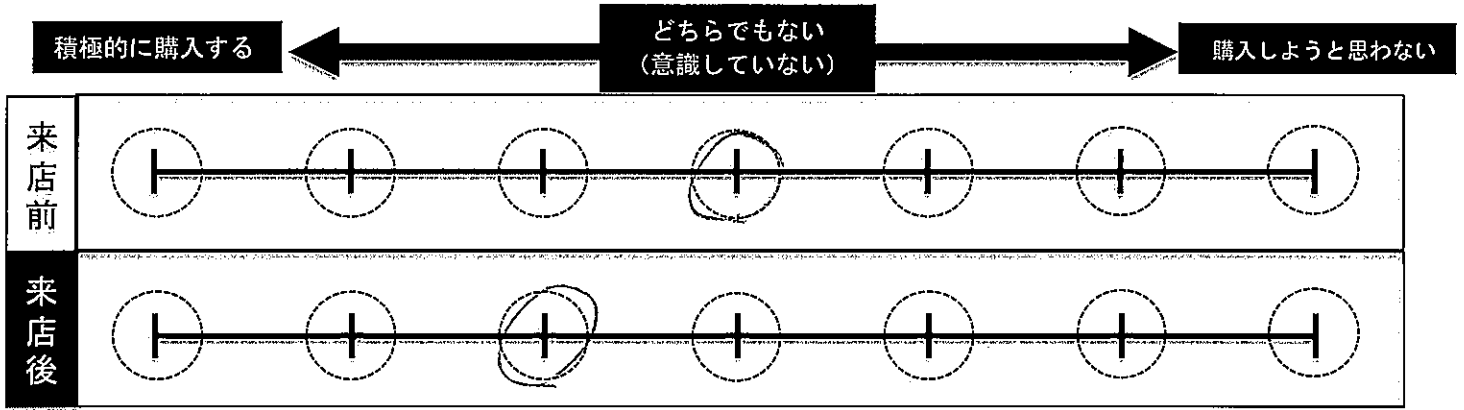

◎上記で来店後（今）のお気持ちになった理由を教えてください。
(例：北海道酪農の重要性を感じたから、実際に味わっておいしかったから 等)

おいしく感じた

◎皆さんのメッセージが北海道の酪農家の励みややる気に繋がります。
北海道の酪農家や北海道の牛乳乳製品へのメッセージをお願いします。
(例：これからもおいしいミルク搾ってください、いつもおいしく飲んでます 等)

牛乳のみならず色々！ 復活してっ！

■あなたの年代を教えてください。

1. 10代 2. 20代 3. 30代 4. 40代 5. 50代 6. 60代以上

■ご来店回数を教えてください。

1. 初めて 2. 2回目 3. 3回目以上

■当店へのご意見・ご感想、ご要望がありましたら、ご自由にお書きください。

(例：こんなメニューがあると嬉しい、こんなイベントを行って欲しい、あなたの牛乳乳製品の楽しみ方 等)

★ご協力いただきまして、誠にありがとうございました★

MILK LAND HOKKAIDO → TOKYO 来店者アンケート

MILKLAND HOKKAIDO → TOKYOを今後さらに充実させていくため、お客様の声をお聞かせください。

MILKLAND HOKKAIDO → TOKYOは、北海道酪農の魅力や北海道産牛乳乳製品のおいしさを皆さんに知ってもらうための北海道の酪農家によるアンテナショップです。

◎当店にお越しいただき、あなたの北海道産牛乳・乳製品を購入する意欲について、【来店前】と【来店後】の一番近いお気持ちのところに、それぞれ○をつけてください。

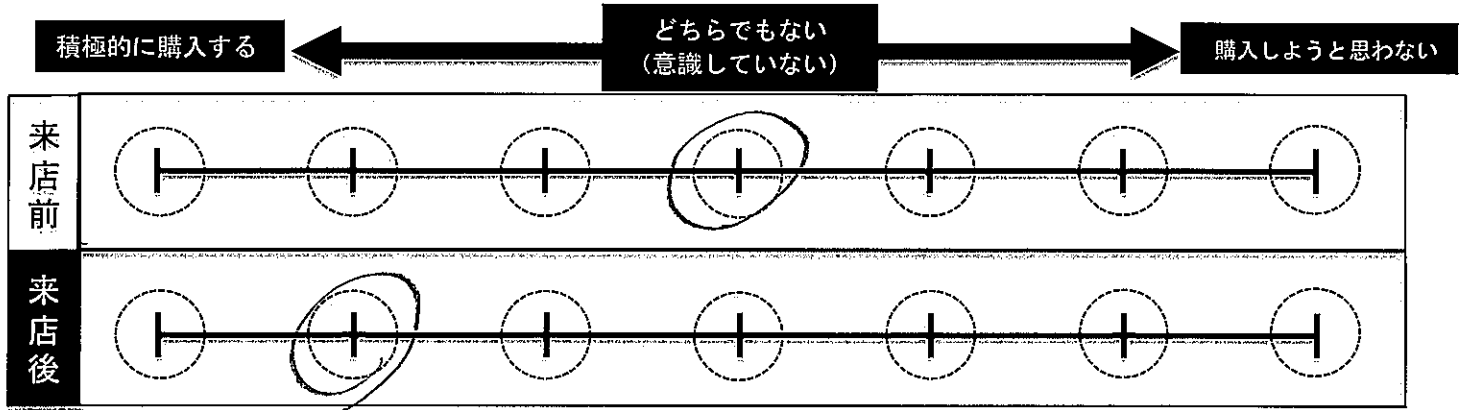

◎上記で来店後（今）のお気持ちになった理由を教えてください。
 (例：北海道酪農の重要性を感じたから、実際に味わっておいしかったから 等)

やはり、北海道のミルクはおいしいなあ。

◎皆さんのメッセージが北海道の酪農家の励みややる気に繋がります。
 北海道の酪農家や北海道の牛乳乳製品へのメッセージをお願いします。
 (例：これからもおいしいミルク搾ってください、いつもおいしく飲んでます 等)

ひさ「おいしかった」です

■あなたの年代を教えてください。

1. 10代 2. 20代 3. 30代 4. 40代 5. 50代 6. 60代以上

■ご来店回数を教えてください。

1. 初めて 2. 2回目 3. 3回目以上

■当店へのご意見・ご感想、ご要望がありましたら、ご自由にお書きください。

(例：こんなメニューがあると嬉しい、こんなイベントを行って欲しい、あなたの牛乳乳製品の楽しみ方 等)

MILK LAND HOKKAIDO → TOKYO 来店者アンケート

MILKLAND HOKKAIDO → TOKYOを今後さらに充実させていくため、お客様の声をお聞かせください。

9/8
2024

MILKLAND HOKKAIDO → TOKYOは、北海道酪農の魅力や北海道産牛乳乳製品のおいしさを皆さんに知ってもらうための北海道の酪農家によるアンテナショップです。

◎当店にお越しいただき、あなたの北海道産牛乳・乳製品を購入する意欲について、【来店前】と【来店後】の一番近いお気持ちのところに、それぞれ○をつけてください。

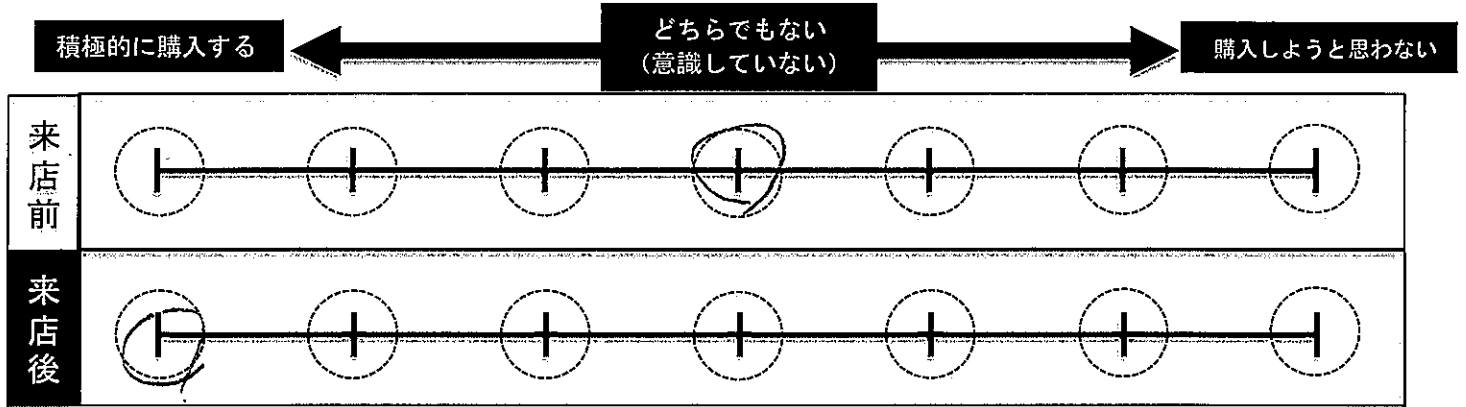

◎上記で来店後（今）のお気持ちになった理由を教えてください。
(例：北海道酪農の重要性を感じたから、実際に味わっておいしかったから 等)

味が結構好き

◎皆さんのメッセージが北海道の酪農家の励みややる気に繋がります。
北海道の酪農家や北海道の牛乳乳製品へのメッセージをお願いします。
(例：これからもおいしいミルク搾ってください、いつもおいしく飲んでます 等)

とてもおいしかったからまたのみたいで"す。(9才)

■あなたの年代を教えてください。

1. 10代 2. 20代 3. 30代 4. 40代 5. 50代 6. 60代以上

■ご来店回数を教えてください。

1. 初めて 2. 2回目 3. 3回目以上

■当店へのご意見・ご感想、ご要望がありましたら、ご自由にお書きください。

(例：こんなメニューがあると嬉しい、こんなイベントを行って欲しい、あなたの牛乳乳製品の楽しみ方 等)

★ご協力いただきまして、誠にありがとうございました★

MILK LAND HOKKAIDO → TOKYO 来店者アンケート

MILKLAND HOKKAIDO → TOKYOを今後さらに充実させていくため、お客様の声をお聞かせください。

MILKLAND HOKKAIDO → TOKYOは、北海道酪農の魅力や北海道産牛乳乳製品のおいしさを皆さんに知ってもらうための北海道の酪農家によるアンテナショップです。

◎当店にお越しいただき、あなたの北海道産牛乳・乳製品を購入する意欲について、
【来店前】と【来店後】の一番近いお気持ちのところに、それぞれ○をつけてください。

	積極的に購入する ←	どちらでもない (意識していない)	→ 購入しようと思わない
来店前	○	○	○
来店後	○	○	○

◎上記で来店後（今）のお気持ちになった理由を教えてください。
(例：北海道酪農の重要性を感じたから、実際に味わっておいしかったから 等)

いつも、1%脂肪乳を飲んでいるので、
味も、とても濃くておいしかったから。

◎皆さんのメッセージが北海道の酪農家の励みややる気に繋がります。
北海道の酪農家や北海道の牛乳乳製品へのメッセージをお願いします。
(例：これからもおいしいミルク搾ってください、いつもおいしく飲んでます 等)

これからたくさん牛乳飲めます。
おもしろいミルクもいつもありがとうございます

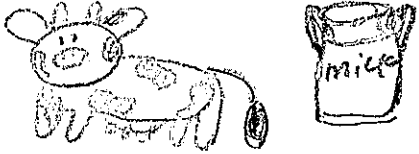

■あなたの年代を教えてください。

1. 10代 2. 20代 3. 30代 4. 40代 5. 50代 6. 60代以上

■ご来店回数を教えてください。

1. 初めて 2. 2回目 3. 3回目以上

■当店へのご意見・ご感想、ご要望がありましたら、ご自由にお書きください。
(例：こんなメニューがあると嬉しい、こんなイベントを行って欲しい、あなたの牛乳乳製品の楽しみ方 等)

カップ-ゼがあるとうれしい
ヨーグルトたじ(グリーンヨーグルト)

MILK LAND HOKKAIDO → TOKYO 来店者アンケート

MILKLAND HOKKAIDO → TOKYOを今後さらに充実させていくため、お客様の声をお聞かせください。

9/8
24/8

MILKLAND HOKKAIDO → TOKYOは、北海道酪農の魅力や北海道産牛乳乳製品のおいしさを皆さんに知ってもらうための北海道の酪農家によるアンテナショップです。

◎当店にお越しいただき、あなたの北海道産牛乳・乳製品を購入する意欲について、【来店前】と【来店後】の一番近いお気持ちのところに、それぞれ○をつけてください。

	積極的に購入する ←	どちらでもない (意識していない)	→ 購入しようと思わない
来店前	○	●	○
来店後	●	○	○

◎上記で来店後（今）のお気持ちになった理由を教えてください。
 (例：北海道酪農の重要性を感じたから、実際に味わっておいしかったから 等)

アイスクリーム本来のおいしさ味わうことができました。

◎皆さんのメッセージが北海道の酪農家の励みややる気に繋がります。
 北海道の酪農家や北海道の牛乳乳製品へのメッセージをお願いします。
 (例：これからもおいしいミルク搾ってください、いつもおいしく飲んでます 等)

元々牛乳は好きで、たくさん飲んでいました。
 またお菓子作りで、北海道のバターや生クリームを使っています。とてもおいしかったです。
 これからもおいしく飲め続けるので、頑張ってください！！

■あなたの年代を教えてください。

1. 10代 2. 20代 3. 30代 4. 40代 5. 50代 6. 60代以上

■ご来店回数を教えてください。

1. 初めて 2. 2回目 3. 3回目以上

■当店へのご意見・ご感想、ご要望がありましたら、ご自由にお書きください。

(例：こんなメニューがあると嬉しい、こんなイベントを行って欲しい、あなたの牛乳乳製品の楽しみ方 等)

明るい雰囲気、居心地が良かったです。

MILK LAND HOKKAIDO → TOKYO 来店者アンケート

MILKLAND HOKKAIDO → TOKYOを今後さらに充実させていくため、お客様の声をお聞かせください。

9/8
= 3+

MILKLAND HOKKAIDO → TOKYOは、北海道酪農の魅力や北海道産牛乳乳製品のおいしさを皆さんに知ってもらうための北海道の酪農家によるアンテナショップです。

◎当店にお越しいただき、あなたの北海道産牛乳・乳製品を購入する意欲について、【来店前】と【来店後】の一番近いお気持ちのところに、それぞれ○をつけてください。

	積極的に購入する ←	どちらでもない (意識していない)	→ 購入しようと思わない
来店前	<input type="radio"/>	<input checked="" type="radio"/>	<input type="radio"/>
来店後	<input checked="" type="radio"/>	<input type="radio"/>	<input type="radio"/>

◎上記で来店後（今）のお気持ちになった理由を教えてください。
 (例：北海道酪農の重要性を感じたから、実際に味わっておいしかったから 等)

来店前から家にいつも牛乳がなかったのが可哀。来店後はヨーグルトを食べてみたいと思いました。

◎皆さんのメッセージが北海道の酪農家の励みややる気に繋がります。
 北海道の酪農家や北海道の牛乳乳製品へのメッセージをお願いします。
 (例：これからもおいしいミルク搾ってください、いつもおいしく飲んでます 等)

いつも北海道の牛乳飲んでます！
 これからもおんぼろください！

■あなたの年代を教えてください。

1. 10代 2. 20代 3. 30代 4. 40代 5. 50代 6. 60代以上

■ご来店回数を教えてください。

1. 初めて 2. 2回目 3. 3回目以上

■当店へのご意見・ご感想、ご要望がありましたら、ご自由にお書きください。

(例：こんなメニューがあると嬉しい、こんなイベントを行って欲しい、あなたの牛乳乳製品の楽しみ方 等)

店内が2階くらい良かったです！

MILK LAND HOKKAIDO → TOKYO 来店者アンケート

MILKLAND HOKKAIDO → TOKYOを今後さらに充実させていくため、お客様の声をお聞かせください。

9/8
←EK

MILKLAND HOKKAIDO → TOKYOは、北海道酪農の魅力や北海道産牛乳乳製品のおいしさを皆さんに知ってもらうための北海道の酪農家によるアンテナショップです。

◎当店にお越しいただき、あなたの北海道産牛乳・乳製品を購入する意欲について、【来店前】と【来店後】の一番近いお気持ちのところに、それぞれ○をつけてください。

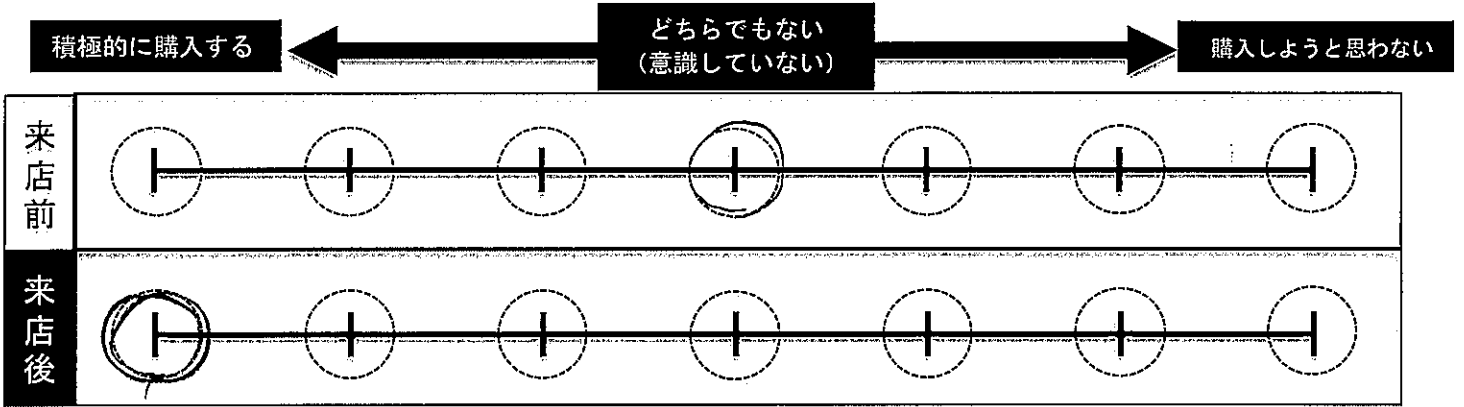

◎上記で来店後（今）のお気持ちになった理由を教えてください。
 (例：北海道酪農の重要性を感じたから、実際に味わっておいしかったから 等)

とても美味しかったので。

◎皆さんのメッセージが北海道の酪農家の励みややる気に繋がります。
 北海道の酪農家や北海道の牛乳乳製品へのメッセージをお願いします。
 (例：これからもおいしいミルク搾ってください、いつもおいしく飲んでます 等)

美味しい牛乳を関東にまで届けてくれてありがとうございます。
 これからも積極的に購入したいと思っております。

■あなたの年代を教えてください。

1. 10代 2. 20代 3. 30代 4. 40代 5. 50代 6. 60代以上

■ご来店回数を教えてください。

1. 初めて 2. 2回目 3. 3回目以上

■当店へのご意見・ご感想、ご要望がありましたら、ご自由にお書きください。

(例：こんなメニューがあると嬉しい、こんなイベントを行って欲しい、あなたの牛乳乳製品の楽しみ方 等)

MILK LAND HOKKAIDO → TOKYO 来店者アンケート

YF
こと

MILKLAND HOKKAIDO → TOKYOを今後さらに充実させていくため、お客様の声をお聞かせください。

MILKLAND HOKKAIDO → TOKYOは、北海道酪農の魅力や北海道産牛乳乳製品のおいしさを皆さんに知ってもらうための北海道の酪農家によるアンテナショップです。

◎当店にお越しいただき、あなたの北海道産牛乳・乳製品を購入する意欲について、**【来店前】と【来店後】**の一番近いお気持ちのところに、それぞれ○をつけてください。

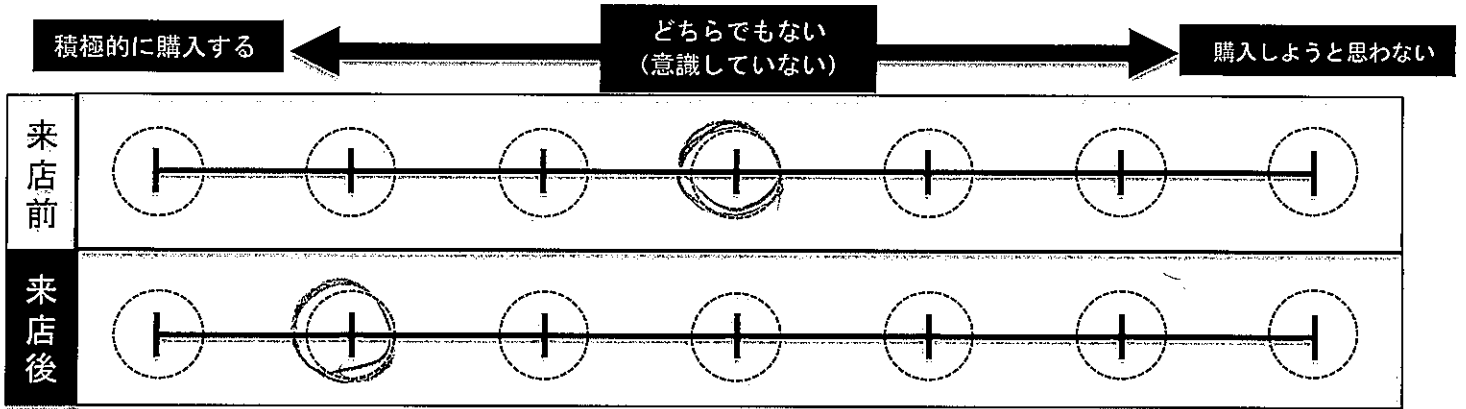

◎上記で来店後（今）のお気持ちになった理由を教えてください。
 (例：北海道酪農の重要性を感じたから、実際に味わっておいしかったから 等)

牛乳が美味しかった為

◎皆さんのメッセージが北海道の酪農家の励みややる気に繋がります。
 北海道の酪農家や北海道の牛乳乳製品へのメッセージをお願いします。
 (例：これからもおいしいミルク搾ってください、いつもおいしく飲んでます 等)

一般的なスーパーにどんどん卸して下さい

■あなたの年代を教えてください。

1. 10代 2. 20代 3. 30代 4. 40代 5. 50代 6. 60代以上

■ご来店回数を教えてください。

1. 初めて 2. 2回目 3. 3回目以上

■当店へのご意見・ご感想、ご要望がありましたら、ご自由にお書きください。

(例：こんなメニューがあると嬉しい、こんなイベントを行って欲しい、あなたの牛乳乳製品の楽しみ方 等)

MILK LAND HOKKAIDO → TOKYO 来店者アンケート

MILKLAND HOKKAIDO → TOKYOを今後さらに充実させていくため、お客様の声をお聞かせください。

9/8
28

MILKLAND HOKKAIDO → TOKYOは、北海道酪農の魅力や北海道産牛乳乳製品のおいしさを皆さんに知ってもらうための北海道の酪農家によるアンテナショップです。

◎当店にお越しいただき、あなたの北海道産牛乳・乳製品を購入する意欲について、【来店前】と【来店後】の一番近いお気持ちのところに、それぞれ○をつけてください。

積極的に購入する ← どちらでもない (意識していない) → 購入しようと思わない

来店前	○								
来店後	○								

◎上記で来店後（今）のお気持ちになった理由を教えてください。
 (例：北海道酪農の重要性を感じたから、実際に味わっておいしかったから 等)

やはりどさん最高です!

◎皆さんのメッセージが北海道の酪農家の励みややる気に繋がります。
 北海道の酪農家や北海道の牛乳乳製品へのメッセージをお願いします。
 (例：これからもおいしいミルク搾ってください、いつもおいしく飲んでます 等)

I love 牛乳

■あなたの年代を教えてください。

1. 10代 2. 20代 3. 30代 4. 40代 5. 50代 6. 60代以上

■ご来店回数を教えてください。

1. 初め 2. 2回目 3. 3回目以上

■当店へのご意見・ご感想、ご要望がありましたら、ご自由にお書きください。

(例：こんなメニューがあると嬉しい、こんなイベントを行って欲しい、あなたの牛乳乳製品の楽しみ方 等)

スタッフの皆様とても笑顔が素敵で、牛乳以外でもお菓子もおいしかったです! 動画の前にもお会いできうれしかったです!

MILK LAND HOKKAIDO → TOKYO 来店者アンケート

MILKLAND HOKKAIDO → TOKYOを今後さらに充実させていくため、お客様の声をお聞かせください。

MILKLAND HOKKAIDO → TOKYOは、北海道酪農の魅力や北海道産牛乳乳製品のおいしさを皆さんに知ってもらうための北海道の酪農家によるアンテナショップです。

298

◎当店にお越しいただき、あなたの北海道産牛乳・乳製品を購入する意欲について、【来店前】と【来店後】の一番近いお気持ちのところに、それぞれ○をつけてください。

	積極的に購入する ←	どちらでもない (意識していない)	→ 購入しようと思わない
来店前	<input type="radio"/>	<input checked="" type="radio"/>	<input type="radio"/>
来店後	<input checked="" type="radio"/>	<input type="radio"/>	<input type="radio"/>

◎上記で来店後（今）のお気持ちになった理由を教えてください。
 (例：北海道酪農の重要性を感じたから、実際に味わっておいしかったから 等)

厚岸町に縁があるので、北海道産のものを買っていたが、生産者さんのお顔を見て更に購入したいという気持ちが強くなった

◎皆さんのメッセージが北海道の酪農家の励みややる気に繋がります。
 北海道の酪農家や北海道の牛乳乳製品へのメッセージをお願いします。
 (例：これからもおいしいミルク搾ってください、いつもおいしく飲んでます 等)

おいしい牛乳とありがとうございました！
 応援しています😊！

■あなたの年代を教えてください。

1. 10代 2. 20代 3. 30代 4. 40代 5. 50代 6. 60代以上

■ご来店回数を教えてください。

1. 初めて 2. 2回目 3. 3回目以上

■当店へのご意見・ご感想、ご要望がありましたら、ご自由にお書きください。

(例：こんなメニューがあると嬉しい、こんなイベントを行って欲しい、あなたの牛乳乳製品の楽しみ方 等)

★ご協力いただきまして、誠にありがとうございました★

MILK LAND HOKKAIDO → TOKYO 来店者アンケート

MILKLAND HOKKAIDO → TOKYOを今後さらに充実させていくため、お客様の声をお聞かせください。

MILKLAND HOKKAIDO → TOKYOは、北海道酪農の魅力や北海道産牛乳乳製品のおいしさを皆さんに知ってもらうための北海道の酪農家によるアンテナショップです。

◎当店にお越しいただき、あなたの北海道産牛乳・乳製品を購入する意欲について、【来店前】と【来店後】の一番近いお気持ちのところに、それぞれ○をつけてください。

	積極的に購入する ←	どちらでもない (意識していない)	→ 購入しようと思わない
来店前	<input checked="" type="radio"/>	<input type="radio"/>	<input type="radio"/>
来店後	<input checked="" type="radio"/>	<input type="radio"/>	<input type="radio"/>

◎上記で来店後（今）のお気持ちになった理由を教えてください。
 (例：北海道酪農の重要性を感じたから、実際に味わっておいしかったから 等)

来店前にもよく買っていらからがう気持ちは変わらない

◎皆さんのメッセージが北海道の酪農家の励みややる気に繋がります。
 北海道の酪農家や北海道の牛乳乳製品へのメッセージをお願いします。
 (例：これからもおいしいミルク搾ってください、いつもおいしく飲んでます 等)

いつもおいしくいただきありがとうございます
 いつもありがとうございます
 これからもよろしくお付き合いします

■あなたの年代を教えてください。

1. 10代 2. 20代 3. 30代 4. 40代 5. 50代 6. 60代以上

■ご来店回数を教えてください。

1. 初めて 2. 2回目 3. 3回目以上

■当店へのご意見・ご感想、ご要望がありましたら、ご自由にお書きください。

(例：こんなメニューがあると嬉しい、こんなイベントを行って欲しい、あなたの牛乳乳製品の楽しみ方 等)

牛乳の味を体感するメニューや
 酪農家・北海道のイメージ

★ご協力いただきまして、誠にありがとうございました★

MILK LAND HOKKAIDO → TOKYO 来店者アンケート

MILKLAND HOKKAIDO → TOKYOを今後さらに充実させていくため、お客様の声をお聞かせください。

2
f
こ
と

MILKLAND HOKKAIDO → TOKYOは、北海道酪農の魅力や北海道産牛乳乳製品のおいしさを皆さんに知ってもらうための北海道の酪農家によるアンテナショップです。

◎当店にお越しいただき、あなたの北海道産牛乳・乳製品を購入する意欲について、**【来店前】と【来店後】**の一番近いお気持ちのところに、それぞれ○をつけてください。

	積極的に購入する ←	どちらでもない (意識していない)	→ 購入しようと思わない
来店前			
来店後			

◎上記で来店後（今）のお気持ちになった理由を教えてください。
 (例：北海道酪農の重要性を感じたから、実際に味わっておいしかったから 等)

元々北海道牛乳を買っているため、お世話になっております。

◎皆さんのメッセージが北海道の酪農家の励みややる気に繋がります。
 北海道の酪農家や北海道の牛乳乳製品へのメッセージをお願いします。
 (例：これからもおいしいミルク搾ってください、いつもおいしく飲んでます 等)

時たま、北海道旅行に行くと、美味しいソフトクリームや牛乳を食べて、食べた後
 してします。
 濃く手間暇かけているのが味に出ていて凄いなと思います。
 これからも変わらず思っています。頑張ってください。

- あなたの年代を教えてください。
 1. 10代
 2. 20代
 3. 30代
 4. 40代
 5. 50代
 6. 60代以上
- ご来店回数を教えてください。
 1. 初めて
 2. 2回目
 3. 3回目以上

■当店へのご意見・ご感想、ご要望がありましたら、ご自由にお書きください。
 (例：こんなメニューがあると嬉しい、こんなイベントを行って欲しい、あなたの牛乳乳製品の楽しみ方 等)

バター作り体験があれば、ぜひやってみたいですね。

MILK LAND HOKKAIDO → TOKYO 来店者アンケート

MILKLAND HOKKAIDO → TOKYOを今後さらに充実させていくため、お客様の声をお聞かせください。

お
こ
え

MILKLAND HOKKAIDO → TOKYOは、北海道酪農の魅力や北海道産牛乳乳製品のおいしさを皆さんに知ってもらうための北海道の酪農家によるアンテナショップです。

◎当店にお越しいただき、あなたの北海道産牛乳・乳製品を購入する意欲について、【来店前】と【来店後】の一番近いお気持ちのところに、それぞれ○をつけてください。

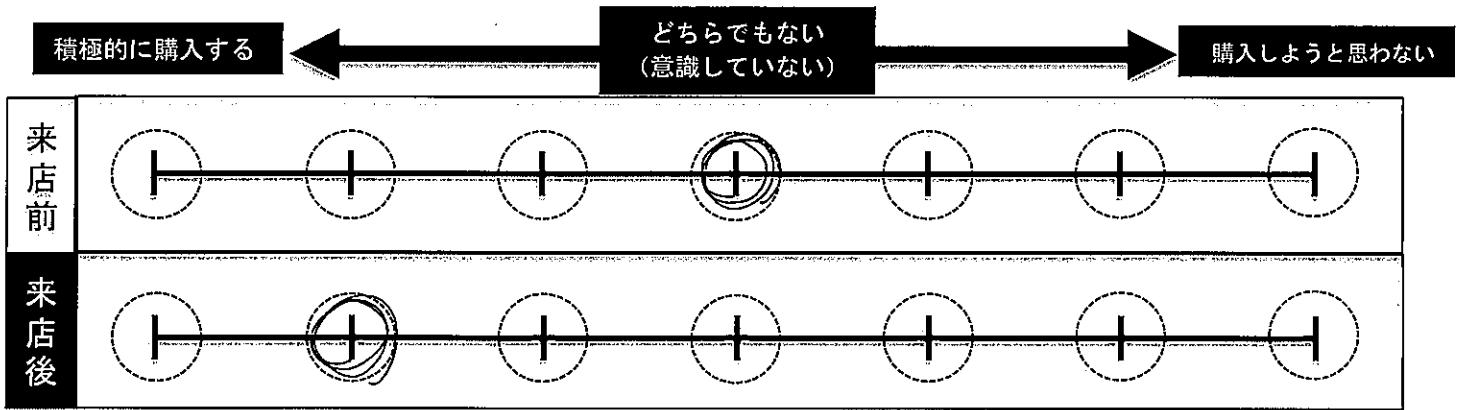

◎上記で来店後（今）のお気持ちになった理由を教えてください。
 (例：北海道酪農の重要性を感じたから、実際に味わっておいしかったから 等)

おいしかったから、

◎皆さんのメッセージが北海道の酪農家の励みややる気に繋がります。
 北海道の酪農家や北海道の牛乳乳製品へのメッセージをお願いします。
 (例：これからもおいしいミルク搾ってください、いつもおいしく飲んでます 等)

ヨーグルトも毎日 2回 食べてます。

■あなたの年代を教えてください。

1. 10代 2. 20代 3. 30代 4. 40代 5. 50代 6. 60代以上

■ご来店回数を教えてください。

1. 初めて 2. 2回目 3. 3回目以上

■当店へのご意見・ご感想、ご要望がありましたら、ご自由にお書きください。

(例：こんなメニューがあると嬉しい、こんなイベントを行って欲しい、あなたの牛乳乳製品の楽しみ方 等。)

MILK LAND HOKKAIDO → TOKYO 来店者アンケート

MILKLAND HOKKAIDO → TOKYOを今後さらに充実させていくため、お客様の声をお聞かせください。

9/8
コトエ

MILKLAND HOKKAIDO → TOKYOは、北海道酪農の魅力や北海道産牛乳乳製品のおいしさを皆さんに知ってもらうための北海道の酪農家によるアンテナショップです。

◎当店にお越しいただき、あなたの北海道産牛乳・乳製品を購入する意欲について、【来店前】と【来店後】の一番近いお気持ちのところに、それぞれ○をつけてください。

	積極的に購入する ←	どちらでもない (意識していない)	→ 購入しようと思わない
来店前	<input type="radio"/>	<input checked="" type="radio"/>	<input type="radio"/>
来店後	<input checked="" type="radio"/>	<input type="radio"/>	<input type="radio"/>

◎上記で来店後（今）のお気持ちになった理由を教えてください。
 (例：北海道酪農の重要性を感じたから、実際に味わっておいしかったから 等)

いただいた牛乳がとておいしかったので!!

◎皆さんのメッセージが北海道の酪農家の励みややる気に繋がります。
 北海道の酪農家や北海道の牛乳乳製品へのメッセージをお願いします。
 (例：これからもおいしいミルク搾ってください、いつもおいしく飲んでます 等)

これは何層も北海道に行きまわると、乳製品はやはり北海道が
 一番だと思えます。
 スーツで見かけた北海道産を積極的に購入します!

■あなたの年代を教えてください。

1. 10代 2. 20代 3. 30代 4. 40代 5. 50代 6. 60代以上

■ご来店回数を教えてください。

1. 初めて 2. 2回目 3. 3回目以上

■当店へのご意見・ご感想、ご要望がありましたら、ご自由にお書きください。

(例：こんなメニューがあると嬉しい、こんなイベントを行って欲しい、あなたの牛乳乳製品の楽しみ方 等)

じか'パター

★ご協力いただきまして、誠にありがとうございました★

MILK LAND HOKKAIDO → TOKYO 来店者アンケート

MILKLAND HOKKAIDO → TOKYOを今後さらに充実させていくため、お客様の声をお聞かせください。

9/8
2024

MILKLAND HOKKAIDO → TOKYOは、北海道酪農の魅力や北海道産牛乳乳製品のおいしさを皆さんに知ってもらうための北海道の酪農家によるアンテナショップです。

◎当店にお越しいただき、あなたの北海道産牛乳・乳製品を購入する意欲について、【来店前】と【来店後】の一番近いお気持ちのところに、それぞれ○をつけてください。

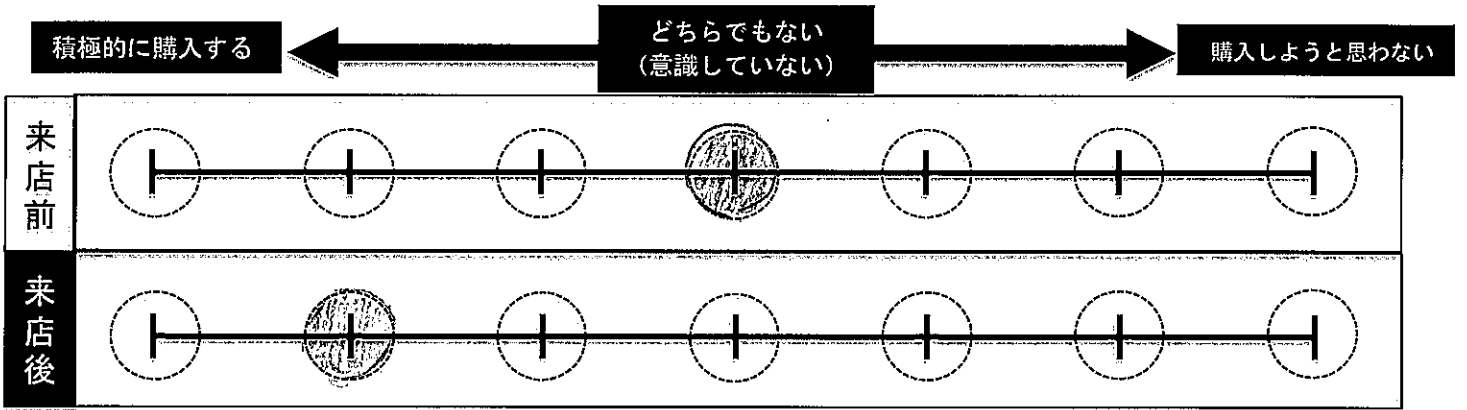

◎上記で来店後（今）のお気持ちになった理由を教えてください。
 (例：北海道酪農の重要性を感じたから、実際に味わっておいしかったから 等)

北海道のものが美味しいことを知ったから。

◎皆さんのメッセージが北海道の酪農家の励みややる気に繋がります。
 北海道の酪農家や北海道の牛乳乳製品へのメッセージをお願いします。
 (例：これからもおいしいミルク搾ってください、いつもおいしく飲んでます 等)

ミルクの美味いからです。これからも、美味しいミルクをよろしくお願ひいたします!!

■あなたの年代を教えてください。

1. 10代 2. 20代 3. 30代 4. 40代 5. 50代 6. 60代以上

■ご来店回数を教えてください。

1. 初めて 2. 2回目 3. 3回目以上

■当店へのご意見・ご感想、ご要望がありましたら、ご自由にお書きください。

(例：こんなメニューがあると嬉しい、こんなイベントを行って欲しい、あなたの牛乳乳製品の楽しみ方 等。)

美味いからです!

MILK LAND HOKKAIDO → TOKYO 来店者アンケート

MILKLAND HOKKAIDO → TOKYOを今後さらに充実させていくため、お客様の声をお聞かせください。

MILKLAND HOKKAIDO → TOKYOは、北海道酪農の魅力や北海道産牛乳乳製品のおいしさを皆さんに知ってもらうための北海道の酪農家によるアンテナショップです。

◎当店にお越しいただき、あなたの北海道産牛乳・乳製品を購入する意欲について、
【来店前】と【来店後】の一番近いお気持ちのところに、それぞれ○をつけてください。

	積極的に購入する ←	どちらでもない (意識していない)	→ 購入しようと思わない
来店前			
来店後			

◎上記で来店後（今）のお気持ちになった理由を教えてください。
(例：北海道酪農の重要性を感じたから、実際に味わっておいしかったから 等)

とてもおいしかったです。この一言にかぎりません。

◎皆さんのメッセージが北海道の酪農家の励みややる気に繋がります。
北海道の酪農家や北海道の牛乳乳製品へのメッセージをお願いします。
(例：これからもおいしいミルク搾ってください、いつもおいしく飲んでます 等)

酪農家さん、有難うございます。休みなく、とても大変だと思います。
お疲れさまです。これからも、頑張り過ぎず、頑張ってくださいね。

■あなたの年代を教えてください。

1. 10代 2. 20代 3. 30代 4. 40代 ⑤ 50代 6. 60代以上

■ご来店回数を教えてください。

- ① 1. 初めて 2. 2回目 3. 3回目以上

■当店へのご意見・ご感想、ご要望がありましたら、ご自由にお書きください。

(例：こんなメニューがあると嬉しい、こんなイベントを行って欲しい、あなたの牛乳乳製品の楽しみ方 等)

MILK LAND HOKKAIDO → TOKYO 来店者アンケート

9/9
分

MILKLAND HOKKAIDO → TOKYOを今後さらに充実させていくため、お客様の声をお聞かせください。

MILKLAND HOKKAIDO → TOKYOは、北海道酪農の魅力や北海道産牛乳乳製品のおいしさを皆さんに知ってもらうための北海道の酪農家によるアンテナショップです。

◎当店にお越しいただき、あなたの北海道産牛乳・乳製品を購入する意欲について、**【来店前】と【来店後】**の一番近いお気持ちのところに、それぞれ○をつけてください。

	積極的に購入する ←	どちらでもない (意識していない)	→ 購入しようと思わない				
来店前	<input type="radio"/>	<input type="radio"/>	<input checked="" type="radio"/>	<input type="radio"/>	<input type="radio"/>	<input type="radio"/>	<input type="radio"/>
来店後	<input checked="" type="radio"/>	<input type="radio"/>	<input type="radio"/>	<input type="radio"/>	<input type="radio"/>	<input type="radio"/>	<input type="radio"/>

◎上記で来店後（今）のお気持ちになった理由を教えてください。
 (例：北海道酪農の重要性を感じたから、実際に味わっておいしかったから 等)

牛乳も ソフトクリームも とても あっしからたから。

◎皆さんのメッセージが北海道の酪農家の励みややる気に繋がります。
 北海道の酪農家や北海道の牛乳乳製品へのメッセージをお願いします。
 (例：これからもおいしいミルク搾ってください、いつもおいしく飲んでます 等)

やはり来た 4歳の子どもが、牛乳が 美味しいと 言、て すぐ 飲み干して ました。 いつも 家で 飲んでいる 牛乳も 好きですが、 今日 食べた 牛乳は とても 濃厚で あっしからた です。

■あなたの年代を教えてください。

1. 10代 2. 20代 3. 30代 4. 40代 5. 50代 6. 60代以上

■ご来店回数を教えてください。

1. 初めて 2. 2回目 3. 3回目以上

■当店へのご意見・ご感想、ご要望がありましたら、ご自由にお書きください。

(例：こんなメニューがあると嬉しい、こんなイベントを行って欲しい、あなたの牛乳乳製品の楽しみ方 等)

家族で 何度も 来います。
 牛 搾 乳 イベントも 楽しかったので また 来たいです。

MILK LAND HOKKAIDO → TOKYO 来店者アンケート

9/9
かみ

MILKLAND HOKKAIDO → TOKYOを今後さらに充実させていくため、お客様の声をお聞かせください。

MILKLAND HOKKAIDO → TOKYOは、北海道酪農の魅力や北海道産牛乳乳製品のおいしさを皆さんに知ってもらうための北海道の酪農家によるアンテナショップです。

◎当店にお越しいただき、あなたの北海道産牛乳・乳製品を購入する意欲について、【来店前】と【来店後】の一番近いお気持ちのところに、それぞれ○をつけてください。

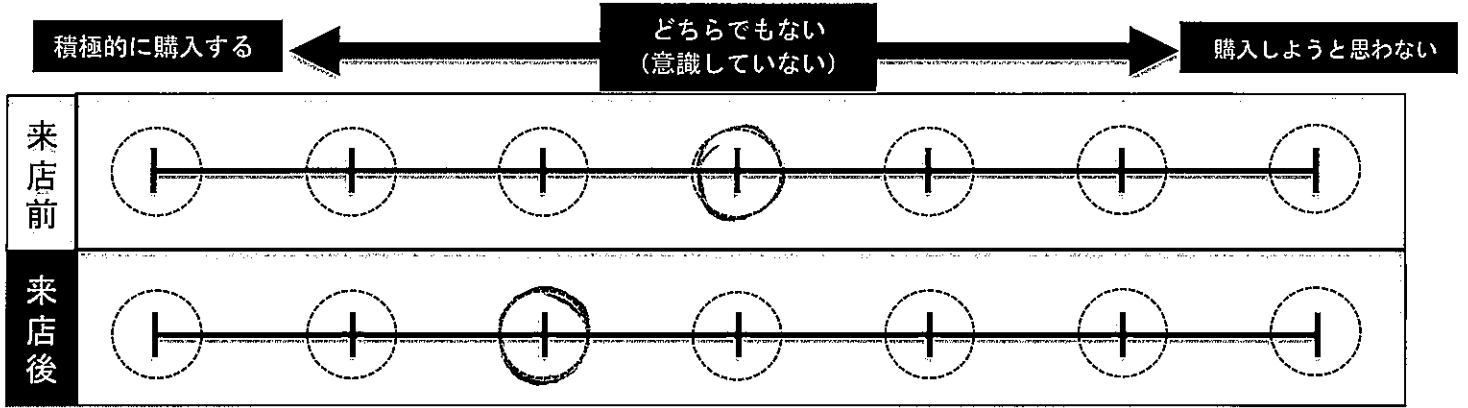

◎上記で来店後（今）のお気持ちになった理由を教えてください。
 (例：北海道酪農の重要性を感じたから、実際に味わっておいしかったから 等)

のどおいし. 美味しかったから

◎皆さんのメッセージが北海道の酪農家の励みややる気に繋がります。
 北海道の酪農家や北海道の牛乳乳製品へのメッセージをお願いします。
 (例：これからもおいしいミルク搾ってください、いつもおいしく飲んでます 等)

普段意識して北海道の乳製品を食べている人は少ないが、
 今日味が濃く、とても美味しかった。
 今後またお世話になりたい。

■あなたの年代を教えてください。

1. 10代 2. 20代 3. 30代 4. 40代 5. 50代 6. 60代以上

■ご来店回数を教えてください。

1. 初めて 2. 2回目 3. 3回目以上

■当店へのご意見・ご感想、ご要望がありましたら、ご自由にお書きください。

(例：こんなメニューがあると嬉しい、こんなイベントを行って欲しい、あなたの牛乳乳製品の楽しみ方 等。)

美味しかったので、これからも応援したい。

MILK LAND HOKKAIDO → TOKYO 来店者アンケート

MILKLAND HOKKAIDO → TOKYOを今後さらに充実させていくため、お客様の声をお聞かせください。

9/9
かみ

MILKLAND HOKKAIDO → TOKYOは、北海道酪農の魅力や北海道産牛乳乳製品のおいしさを皆さんに知ってもらうための北海道の酪農家によるアンテナショップです。

◎当店にお越しいただき、あなたの北海道産牛乳・乳製品を購入する意欲について、【来店前】と【来店後】の一番近いお気持ちのところに、それぞれ○をつけてください。

	積極的に購入する ←	どちらでもない (意識していない)	→ 購入しようと思わない
来店前	<input type="radio"/>	<input type="radio"/>	<input type="radio"/>
来店後	<input type="radio"/>	<input checked="" type="radio"/>	<input type="radio"/>

◎上記で来店後（今）のお気持ちになった理由を教えてください。
 (例：北海道酪農の重要性を感じたから、実際に味わっておいしかったから 等)

美味しかった。

◎皆さんのメッセージが北海道の酪農家の励みややる気に繋がります。
 北海道の酪農家や北海道の牛乳乳製品へのメッセージをお願いします。
 (例：これからもおいしいミルク搾ってください、いつもおいしく飲んでます 等)

妹がうらやま田舎酪農をしようのぞ、北海道、酪農家さん
 応援しています。

■あなたの年代を教えてください。

1. 10代 2. 20代 3. 30代 4. 40代 5. 50代 6. 60代以上

■ご来店回数を教えてください。

1. 初めて 2. 2回目 3. 3回目以上

■当店へのご意見・ご感想、ご要望がありましたら、ご自由にお書きください。

(例：こんなメニューがあると嬉しい、こんなイベントを行って欲しい、あなたの牛乳乳製品の楽しみ方 等。)

★ご協力いただきまして、誠にありがとうございました★

MILK LAND HOKKAIDO → TOKYO 来店者アンケート

9/10

MILKLAND HOKKAIDO → TOKYOを今後さらに充実させていくため、お客様の声をお聞かせください。

あやみ

MILKLAND HOKKAIDO → TOKYOは、北海道酪農の魅力や北海道産牛乳乳製品のおいしさを皆さんに知ってもらうための北海道の酪農家によるアンテナショップです。

◎当店にお越しいただき、あなたの北海道産牛乳・乳製品を購入する意欲について、【来店前】と【来店後】の一番近いお気持ちのところに、それぞれ○をつけてください。

	積極的に購入する ←	どちらでもない (意識していない)	→	購入しようと思わない			
来店前	<input type="radio"/>	<input type="radio"/>	<input type="radio"/>	<input type="radio"/>	<input type="radio"/>	<input type="radio"/>	<input type="radio"/>
来店後	<input type="radio"/>	<input type="radio"/>	<input type="radio"/>	<input type="radio"/>	<input type="radio"/>	<input type="radio"/>	<input type="radio"/>

◎上記で来店後（今）のお気持ちになった理由を教えてください。
(例：北海道酪農の重要性を感じたから、実際に味わっておいしかったから 等)

来店前から北海道の乳製品は大好きです

◎皆さんのメッセージが北海道の酪農家の励みややる気に繋がります。
北海道の酪農家や北海道の牛乳乳製品へのメッセージをお願いします。
(例：これからもおいしいミルク搾ってください、いつもおいしく飲んでます 等)

グラマンをいただきましたがチーズがとてもおいしかったです。
これからも食べ続けたい。楽しみにしています。

■あなたの年代を教えてください。
1. 10代 2. 20代 3. 30代 4. 40代 5. 50代 6. 60代以上

■ご来店回数を教えてください。
1. 初めて 2. 2回目 3. 3回目以上

■当店へのご意見・ご感想、ご要望がありましたら、ご自由にお書きください。
(例：こんなメニューがあると嬉しい、こんなイベントを行って欲しい、あなたの牛乳乳製品の楽しみ方 等)

MILK LAND HOKKAIDO → TOKYO 来店者アンケート

9/10
あやめ

MILKLAND HOKKAIDO → TOKYOを今後さらに充実させていくため、お客様の声をお聞かせください。

MILKLAND HOKKAIDO → TOKYOは、北海道酪農の魅力や北海道産牛乳乳製品のおいしさを皆さんに知ってもらうための北海道の酪農家によるアンテナショップです。

◎当店にお越しいただき、あなたの北海道産牛乳・乳製品を購入する意欲について、【来店前】と【来店後】の一番近いお気持ちのところに、それぞれ○をつけてください。

	積極的に購入する ←	どちらでもない (意識していない)	→ 購入しようと思わない
来店前			
来店後			

◎上記で来店後（今）のお気持ちになった理由を教えてください。
 (例：北海道酪農の重要性を感じたから、実際に味わっておいしかったから 等)

思いません(?) おいしいから。

◎皆さんのメッセージが北海道の酪農家の励みややる気に繋がります。
 北海道の酪農家や北海道の牛乳乳製品へのメッセージをお願いします。
 (例：これからもおいしいミルク搾ってください、いつもおいしく飲んでます 等)

完食の北海道産の牛乳製品をこれからも毎日購入したいです。いつもおいしく飲んでます。北海道の酪農家さんへ応援のメッセージを送りたいです。

- あなたの年代を教えてください。
 1. 10代 2. 20代 3. 30代 4. 40代 5. 50代 6. 60代以上
- ご来店回数を教えてください。
 1. 初めて 2. 2回目 3. 3回目以上

■当店へのご意見・ご感想、ご要望がありましたら、ご自由にお書きください。
 (例：こんなメニューがあると嬉しい、こんなイベントを行って欲しい、あなたの牛乳乳製品の楽しみ方 等)

MILK LAND HOKKAIDO → TOKYO 来店者アンケート

MILKLAND HOKKAIDO → TOKYOを今後さらに充実させていくため、お客様の声をお聞かせください。

9/10
あや叶

MILKLAND HOKKAIDO → TOKYOは、北海道酪農の魅力や北海道産牛乳乳製品のおいしさを皆さんに知ってもらうための北海道の酪農家によるアンテナショップです。

◎当店にお越しいただき、あなたの北海道産牛乳・乳製品を購入する意欲について、**【来店前】**と**【来店後】**の一番近いお気持ちのところに、それぞれ○をつけてください。

	積極的に購入する ←	どちらでもない (意識していない)	→ 購入しようと思わない
来店前	<input type="radio"/>	<input type="radio"/>	<input type="radio"/>
来店後	<input checked="" type="radio"/>	<input type="radio"/>	<input type="radio"/>

◎上記で来店後（今）のお気持ちになった理由を教えてください。
(例：北海道酪農の重要性を感じたから、実際に味わっておいしかったから 等)

牛乳もソフトクリームも美味しかったです

◎皆さんのメッセージが北海道の酪農家の励みややる気に繋がります。
北海道の酪農家や北海道の牛乳乳製品へのメッセージをお願いします。
(例：これからもおいしいミルク搾ってください、いつもおいしく飲んでます 等)

転勤族で札幌、旭川に住み 乳製品の美味しさを知りました、ソフトクリームも道内でも味わい方が違っていました、それはミルクの違いです。これからも購入します。

■あなたの年代を教えてください。

1. 10代 2. 20代 3. 30代 4. 40代 5. 50代 6. 60代以上

■ご来店回数を教えてください。

1. 初めて 2. 2回目 3. 3回目以上

■当店へのご意見・ご感想、ご要望がありましたら、ご自由にお書きください。

(例：こんなメニューがあると嬉しい、こんなイベントを行って欲しい、あなたの牛乳乳製品の楽しみ方 等。)

MILK LAND HOKKAIDO → TOKYO 来店者アンケート

MILKLAND HOKKAIDO → TOKYOを今後さらに充実させていくため、お客様の声をお聞かせください。

9/10

MILKLAND HOKKAIDO → TOKYOは、北海道酪農の魅力や北海道産牛乳乳製品のおいしさを皆さんに知ってもらうための北海道の酪農家によるアンテナショップです。

2220

◎当店にお越しいただき、あなたの北海道産牛乳・乳製品を購入する意欲について、【来店前】と【来店後】の一番近いお気持ちのところに、それぞれ○をつけてください。

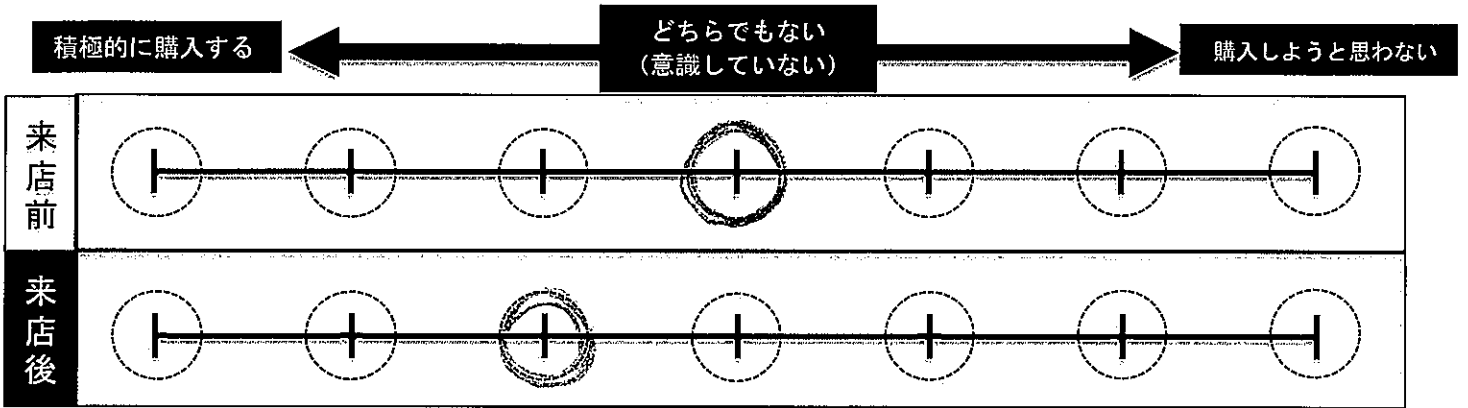

◎上記で来店後（今）のお気持ちになった理由を教えてください。
 (例：北海道酪農の重要性を感じたから、実際に味わっておいしかったから 等)

実際に北海道牛乳を飲んで、とてもおいしかったから。

◎皆さんのメッセージが北海道の酪農家の励みややる気に繋がります。
 北海道の酪農家や北海道の牛乳乳製品へのメッセージをお願いします。
 (例：これからもおいしいミルク搾ってください、いつもおいしく飲んでます 等)

牛乳や乳製品を生産することは大変だと思いましたが、これから食べてみたいですね。頑張ってください。

■あなたの年代を教えてください。

1. 10代 2. 20代 3. 30代 4. 40代 5. 50代 6. 60代以上

■ご来店回数を教えてください。

1. 初めて 2. 2回目 3. 3回目以上

■当店へのご意見・ご感想、ご要望がありましたら、ご自由にお書きください。

(例：こんなメニューがあると嬉しい、こんなイベントを行って欲しい、あなたの牛乳乳製品の楽しみ方 等)

MILK LAND HOKKAIDO → TOKYO 来店者アンケート

MILKLAND HOKKAIDO → TOKYOを今後さらに充実させていくため、お客様の声をお聞かせください。

9/10

MILKLAND HOKKAIDO → TOKYOは、北海道酪農の魅力や北海道産牛乳乳製品のおいしさを皆さんに知ってもらうための北海道の酪農家によるアンテナショップです。

（しほの）

◎当店にお越しいただき、あなたの北海道産牛乳・乳製品を購入する意欲について、【来店前】と【来店後】の一番近いお気持ちのところに、それぞれ○をつけてください。

	積極的に購入する ←	どちらでもない (意識していない)	→ 購入しようと思わない
来店前	<input type="radio"/>	<input type="radio"/>	<input type="radio"/>
来店後	<input type="radio"/>	<input checked="" type="radio"/>	<input type="radio"/>

◎上記で来店後（今）のお気持ちになった理由を教えてください。
 (例：北海道酪農の重要性を感じたから、実際に味わっておいしかったから 等)

実際に食べてみておいしかったから。
 ビデオで魅力を知ったから。

◎皆さんのメッセージが北海道の酪農家の励みややる気に繋がります。
 北海道の酪農家や北海道の牛乳乳製品へのメッセージをお願いします。
 (例：これからもおいしいミルク搾ってください、いつもおいしく飲んでます 等)

実際に今日北海道の牛乳を飲んでみて、ミルクの魅力、素晴らしさを知りました。今まであまり牛乳を飲んできませんでしたか飲んでみたいと思うようになりました。これからも頑張ってください!!

■あなたの年代を教えてください。

1. 10代 2. 20代 3. 30代 4. 40代 5. 50代 6. 60代以上

■ご来店回数を教えてください。

1. 初めて 2. 2回目 3. 3回目以上

■当店へのご意見・ご感想、ご要望がありましたら、ご自由にお書きください。

(例：こんなメニューがあると嬉しい、こんなイベントを行って欲しい、あなたの牛乳乳製品の楽しみ方 等。)



MILK LAND HOKKAIDO → TOKYO 来店者アンケート

MILKLAND HOKKAIDO → TOKYOを今後さらに充実させていくため、お客様の声をお聞かせください。

9/10

MILKLAND HOKKAIDO → TOKYOは、北海道酪農の魅力や北海道産牛乳乳製品のおいしさを皆さんに知ってもらうための北海道の酪農家によるアンテナショップです。

ほほの

◎当店にお越しいただき、あなたの北海道産牛乳・乳製品を購入する意欲について、**【来店前】と【来店後】**の一番近いお気持ちのところに、それぞれ○をつけてください。

	積極的に購入する ←	どちらでもない (意識していない)	→ 購入しようと思わない
来店前	○ ○ ○ ○ ○ ○ ○		
来店後	○ ○ ○ ○ ○ ○ ○		

◎上記で来店後（今）のお気持ちになった理由を教えてください。
(例：北海道酪農の重要性を感じたから、実際に味わっておいしかったから 等)

いつも大好きな牛乳が、さらに美味しく感じた。

◎皆さんのメッセージが北海道の酪農家の励みややる気に繋がります。
北海道の酪農家や北海道の牛乳乳製品へのメッセージをお願いします。
(例：これからもおいしいミルク搾ってください、いつもおいしく飲んでます 等)

これからも、おいしい毎日 ~~の毎日~~ の毎日とあわせて、
おいしく、です。

■あなたの年代を教えてください。
1. 10代 2. 20代 3. 30代 4. 40代 5. 50代 6. 60代以上

■ご来店回数を教えてください。
1. 初めて 2. 2回目 3. 3回目以上

■当店へのご意見・ご感想、ご要望がありましたら、ご自由にお書きください。
(例：こんなメニューがあると嬉しい、こんなイベントを行って欲しい、あなたの牛乳乳製品の楽しみ方 等.)

Blank box for customer comments.

MILK LAND HOKKAIDO → TOKYO 来店者アンケート

MILKLAND HOKKAIDO → TOKYOを今後さらに充実させていくため、お客様の声をお聞かせください。

9/10
はなの

MILKLAND HOKKAIDO → TOKYOは、北海道酪農の魅力や北海道産牛乳乳製品のおいしさを皆さんに知ってもらうための北海道の酪農家によるアンテナショップです。

◎当店にお越しいただき、あなたの北海道産牛乳・乳製品を購入する意欲について、【来店前】と【来店後】の一番近いお気持ちのところに、それぞれ○をつけてください。

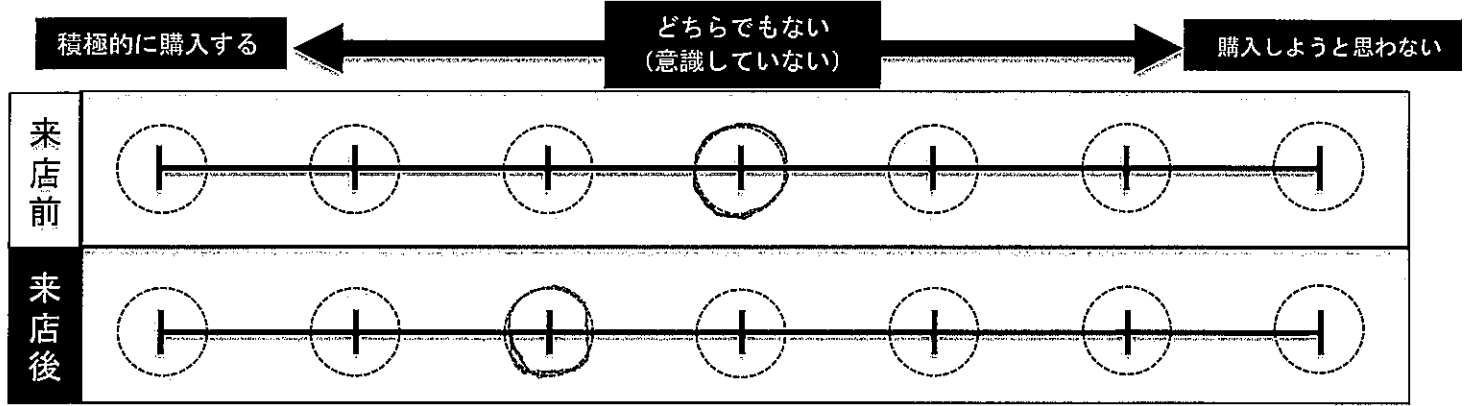

◎上記で来店後（今）のお気持ちになった理由を教えてください。
 (例：北海道酪農の重要性を感じたから、実際に味わっておいしかったから 等)

北海道の酪農が盛んなことや、生産者さんの顔が見えること、いろいろなメーカーの牛乳を飲んでみたいと思ってるから。

◎皆さんのメッセージが北海道の酪農家の励みややる気に繋がります。
 北海道の酪農家や北海道の牛乳乳製品へのメッセージをお願いします。
 (例：これからもおいしいミルク搾ってください、いつもおいしく飲んでます 等)

いつも北海道の牛乳飲んでます！

■あなたの年代を教えてください。

1. 10代 2. 20代 3. 30代 4. 40代 5. 50代 6. 60代以上

■ご来店回数を教えてください。

1. 初めて 2. 2回目 3. 3回目以上

■当店へのご意見・ご感想、ご要望がありましたら、ご自由にお書きください。

(例：こんなメニューがあると嬉しい、こんなイベントを行って欲しい、あなたの牛乳乳製品の楽しみ方 等)

銀の3-9イベント、季節限定メニューがあると嬉しい

MILK LAND HOKKAIDO → TOKYO 来店者アンケート

MILKLAND HOKKAIDO → TOKYOを今後さらに充実させていくため、お客様の声をお聞かせください。

9/10
あやみ

MILKLAND HOKKAIDO → TOKYOは、北海道酪農の魅力や北海道産牛乳乳製品のおいしさを皆さんに知ってもらうための北海道の酪農家によるアンテナショップです。

◎当店にお越しいただき、あなたの北海道産牛乳・乳製品を購入する意欲について、**【来店前】と【来店後】**の一番近いお気持ちのところに、それぞれ○をつけてください。

	積極的に購入する ←	どちらでもない (意識していない)	→	購入しようと思わない		
来店前	<input type="radio"/>	<input type="radio"/>	<input checked="" type="radio"/>	<input type="radio"/>	<input type="radio"/>	<input type="radio"/>
来店後	<input type="radio"/>	<input checked="" type="radio"/>	<input type="radio"/>	<input type="radio"/>	<input type="radio"/>	<input type="radio"/>

◎上記で来店後（今）のお気持ちになった理由を教えてください。
(例：北海道酪農の重要性を感じたから、実際に味わっておいしかったから 等)

ソフトクリームも牛乳もとてもおいしかった。

◎皆さんのメッセージが北海道の酪農家の励みややる気に繋がります。
北海道の酪農家や北海道の牛乳乳製品へのメッセージをお願いします。
(例：これからもおいしいミルク搾ってください、いつもおいしく飲んでます 等)

おいしい牛乳は、大事な仕事にかかせないです。

- あなたの年代を教えてください。
1. 10代 2. 20代 3. 30代 4. 40代 5. 50代 6. 60代以上
- ご来店回数を教えてください。
1. 初めて 2. 2回目 3. 3回目以上

■当店へのご意見・ご感想、ご要望がありましたら、ご自由にお書きください。
(例：こんなメニューがあると嬉しい、こんなイベントを行って欲しい、あなたの牛乳乳製品の楽しみ方 等)

★ご協力いただきまして、誠にありがとうございました★

MILK LAND HOKKAIDO → TOKYO 来店者アンケート

9/10
あけ

MILKLAND HOKKAIDO → TOKYOを今後さらに充実させていくため、お客様の声をお聞かせください。

MILKLAND HOKKAIDO → TOKYOは、北海道酪農の魅力や北海道産牛乳乳製品のおいしさを皆さんに知ってもらうための北海道の酪農家によるアンテナショップです。

◎当店にお越しいただき、あなたの北海道産牛乳・乳製品を購入する意欲について、【来店前】と【来店後】の一番近いお気持ちのところに、それぞれ○をつけてください。

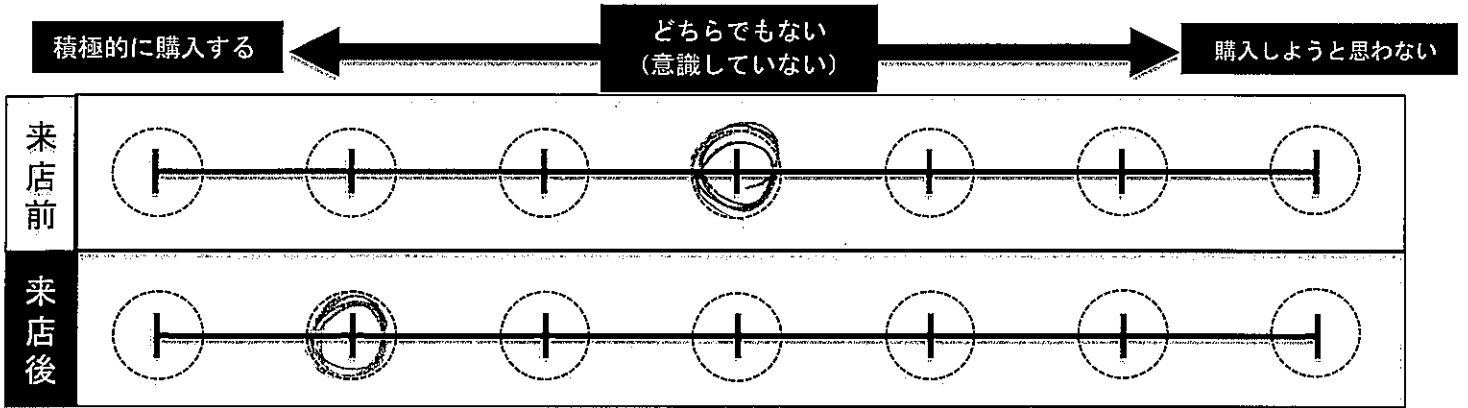

◎上記で来店後（今）のお気持ちになった理由を教えてください。
 (例：北海道酪農の重要性を感じたから、実際に味わっておいしかったから 等)

美味しかったから。
 生産者の話がわかり、感じて、素敵だったから

◎皆さんのメッセージが北海道の酪農家の励みややる気に繋がります。
 北海道の酪農家や北海道の牛乳乳製品へのメッセージをお願いします。
 (例：これからもおいしいミルク搾ってください、いつもおいしく飲んでます 等)

おいしかったので
 これからも搾ってもらいたいです

■あなたの年代を教えてください。

1. 10代 2. 20代 3. 30代 4. 40代 5. 50代 6. 60代以上

■ご来店回数を教えてください。

1. 初めて 2. 2回目 3. 3回目以上

■当店へのご意見・ご感想、ご要望がありましたら、ご自由にお書きください。

(例：こんなメニューがあると嬉しい、こんなイベントを行って欲しい、あなたの牛乳乳製品の楽しみ方 等。)

MILK LAND HOKKAIDO → TOKYO 来店者アンケート

9/10
あやみ

MILKLAND HOKKAIDO → TOKYOを今後さらに充実させていくため、お客様の声をお聞かせください。

MILKLAND HOKKAIDO → TOKYOは、北海道酪農の魅力や北海道産牛乳乳製品のおいしさを皆さんに知ってもらうための北海道の酪農家によるアンテナショップです。

◎当店にお越しいただき、あなたの北海道産牛乳・乳製品を購入する意欲について、【来店前】と【来店後】の一番近いお気持ちのところに、それぞれ○をつけてください。

	積極的に購入する ←	どちらでもない (意識していない)	→ 購入しようと思わない
来店前	○	○	○
来店後	○	○	○

◎上記で来店後（今）のお気持ちになった理由を教えてください。
 (例：北海道酪農の重要性を感じたから、実際に味わっておいしかったから 等)

酪農家の皆様の笑顔と丁寧な接客、親近感を感じたから。

◎皆さんのメッセージが北海道の酪農家の励みややる気に繋がります。
 北海道の酪農家や北海道の牛乳乳製品へのメッセージをお願いします。
 (例：これからもおいしいミルク搾ってください、いつもおいしく飲んでます 等)

いつもおいしく頂いてありがとうございます!!
 持続可能な農業と作る方の応援にありがとうございます。

■あなたの年代を教えてください。

1. 10代 2. 20代 3. 30代 ④ 40代 5. 50代 6. 60代以上

■ご来店回数を教えてください。

- ① 1. 初めて 2. 2回目 3. 3回目以上

■当店へのご意見・ご感想、ご要望がありましたら、ご自由にお書きください。

(例：こんなメニューがあると嬉しい、こんなイベントを行って欲しい、あなたの牛乳乳製品の楽しみ方 等)

紫川弘先生のグラスがあったらいいな。と見ました。
 (百鬼堂様を銀の器で)

MILK LAND HOKKAIDO → TOKYO 来店者アンケート

MILKLAND HOKKAIDO → TOKYOを今後さらに充実させていくため、お客様の声をお聞かせください。

9/12
あやめ

MILKLAND HOKKAIDO → TOKYOは、北海道酪農の魅力や北海道産牛乳乳製品のおいしさを皆さんに知ってもらうための北海道の酪農家によるアンテナショップです。

◎当店にお越しいただき、あなたの北海道産牛乳・乳製品を購入する意欲について、【来店前】と【来店後】の一番近いお気持ちのところに、それぞれ○をつけてください。

	積極的に購入する ←	どちらでもない (意識していない)	→ 購入しようと思わない
来店前			
来店後			

◎上記で来店後（今）のお気持ちになった理由を教えてください。
 (例：北海道酪農の重要性を感じたから、実際に味わっておいしかったから 等)

牛乳がおいしかったため。

◎皆さんのメッセージが北海道の酪農家の励みややる気に繋がります。
 北海道の酪農家や北海道の牛乳乳製品へのメッセージをお願いします。
 (例：これからもおいしいミルク搾ってください、いつもおいしく飲んでます 等)

これからもよろしくお願ひします!!

- あなたの年代を教えてください。
 1. 10代
 2. 20代
 3. 30代
 4. 40代
 5. 50代
 6. 60代以上
- ご来店回数を教えてください。
 1. 初めて
 2. 2回目
 3. 3回目以上

■当店へのご意見・ご感想、ご要望がありましたら、ご自由にお書きください。
 (例：こんなメニューがあると嬉しい、こんなイベントを行って欲しい、あなたの牛乳乳製品の楽しみ方 等)

MILK LAND HOKKAIDO → TOKYO 来店者アンケート

MILKLAND HOKKAIDO → TOKYOを今後さらに充実させていくため、お客様の声をお聞かせください。

9/12
あゆみ

MILKLAND HOKKAIDO → TOKYOは、北海道酪農の魅力や北海道産牛乳乳製品のおいしさを皆さんに知ってもらうための北海道の酪農家によるアンテナショップです。

◎当店にお越しいただき、あなたの北海道産牛乳・乳製品を購入する意欲について、【来店前】と【来店後】の一番近いお気持ちのところに、それぞれ○をつけてください。

	積極的に購入する ←	どちらでもない (意識していない)	→ 購入しようと思わない			
来店前	<input type="radio"/>	<input type="radio"/>	<input checked="" type="radio"/>	<input type="radio"/>	<input type="radio"/>	<input type="radio"/>
来店後	<input type="radio"/>	<input type="radio"/>	<input checked="" type="radio"/>	<input type="radio"/>	<input type="radio"/>	<input type="radio"/>

◎上記で来店後（今）のお気持ちになった理由を教えてください。
(例：北海道酪農の重要性を感じたから、実際に味わっておいしかったから 等)

美味しかったから。

◎皆さんのメッセージが北海道の酪農家の励みややる気に繋がります。
北海道の酪農家や北海道の牛乳乳製品へのメッセージをお願いします。
(例：これからもおいしいミルク搾ってください、いつもおいしく飲んでます 等)

これからも牛乳も飲むようにします。

■あなたの年代を教えてください。

1. 10代 2. 20代 3. 30代 4. 40代 5. 50代 6. 60代以上

■ご来店回数を教えてください。

1. 初めて 2. 2回目 3. 3回目以上

■当店へのご意見・ご感想、ご要望がありましたら、ご自由にお書きください。

(例：こんなメニューがあると嬉しい、こんなイベントを行って欲しい、あなたの牛乳乳製品の楽しみ方 等)

なし

★ご協力いただきまして、誠にありがとうございました★

MILK LAND HOKKAIDO → TOKYO 来店者アンケート

9/12
あやせ

MILKLAND HOKKAIDO → TOKYOを今後さらに充実させていくため、お客様の声をお聞かせください。

MILKLAND HOKKAIDO → TOKYOは、北海道酪農の魅力や北海道産牛乳乳製品のおいしさを皆さんに知ってもらうための北海道の酪農家によるアンテナショップです。

◎当店にお越しいただき、あなたの北海道産牛乳・乳製品を購入する意欲について、
【来店前】と【来店後】の一番近いお気持ちのところに、それぞれ○をつけてください。

	積極的に購入する ←	どちらでもない (意識していない)	→ 購入しようと思わない
来店前	<input type="radio"/>	<input type="radio"/>	<input checked="" type="radio"/>
来店後	<input type="radio"/>	<input type="radio"/>	<input checked="" type="radio"/>

◎上記で来店後（今）のお気持ちになった理由を教えてください。
(例：北海道酪農の重要性を感じたから、実際に味わっておいしかったから 等)

とてもおいしかったです

◎皆さんのメッセージが北海道の酪農家の励みややる気に繋がります。
北海道の酪農家や北海道の牛乳乳製品へのメッセージをお願いします。
(例：これからもおいしいミルク搾ってください、いつもおいしく飲んでます 等)

おいだったのど 友人にも勧めたいと思ってる

■あなたの年代を教えてください。

1. 10代 2. 20代 3. 30代 4. 40代 5. 50代 6. 60代以上

■ご来店回数を教えてください。

1. 初めて 2. 2回目 3. 3回目以上

■当店へのご意見・ご感想、ご要望がありましたら、ご自由にお書きください。

(例：こんなメニューがあると嬉しい、こんなイベントを行って欲しい、あなたの牛乳乳製品の楽しみ方 等)

★ご協力いただきまして、誠にありがとうございました★

MILK LAND HOKKAIDO → TOKYO 来店者アンケート

9/12

MILKLAND HOKKAIDO → TOKYOを今後さらに充実させていくため、お客様の声をお聞かせください。

あやめ

MILKLAND HOKKAIDO → TOKYOは、北海道酪農の魅力や北海道産牛乳乳製品のおいしさを皆さんに知ってもらうための北海道の酪農家によるアンテナショップです。

◎当店にお越しいただき、あなたの北海道産牛乳・乳製品を購入する意欲について、【来店前】と【来店後】の一番近いお気持ちのところに、それぞれ○をつけてください。

	積極的に購入する ←	どちらでもない (意識していない)	→ 購入しようと思わない			
来店前	<input type="radio"/>	<input type="radio"/>	<input checked="" type="radio"/>	<input type="radio"/>	<input type="radio"/>	<input type="radio"/>
来店後	<input type="radio"/>	<input type="radio"/>	<input checked="" type="radio"/>	<input type="radio"/>	<input type="radio"/>	<input type="radio"/>

◎上記で来店後（今）のお気持ちになった理由を教えてください。
(例：北海道酪農の重要性を感じたから、実際に味わっておいしかったから 等)

ソフトクリームとパンケーキのオイルがおいしかった

◎皆さんのメッセージが北海道の酪農家の励みややる気に繋がります。
北海道の酪農家や北海道の牛乳乳製品へのメッセージをお願いします。
(例：これからもおいしいミルク搾ってください、いつもおいしく飲んでます 等)

■あなたの年代を教えてください。

- 1. 10代 2. 20代 3. 30代 4. 40代 5. 50代 6. 60代以上

■ご来店回数を教えてください。

- 1. 初めて 2. 2回目 3. 3回目以上

■当店へのご意見・ご感想、ご要望がありましたら、ご自由にお書きください。

(例：こんなメニューがあると嬉しい、こんなイベントを行って欲しい、あなたの牛乳乳製品の楽しみ方 等)

★ご協力いただきまして、誠にありがとうございました★

MILK LAND HOKKAIDO → TOKYO 来店者アンケート

MILKLAND HOKKAIDO → TOKYOを今後さらに充実させていくため、お客様の声をお聞かせください。

9/13

MILKLAND HOKKAIDO → TOKYOは、北海道酪農の魅力や北海道産牛乳乳製品のおいしさを皆さんに知ってもらうための北海道の酪農家によるアンテナショップです。

みつな

◎当店にお越しいただき、あなたの北海道産牛乳・乳製品を購入する意欲について、【来店前】と【来店後】の一番近いお気持ちのところに、それぞれ○をつけてください。

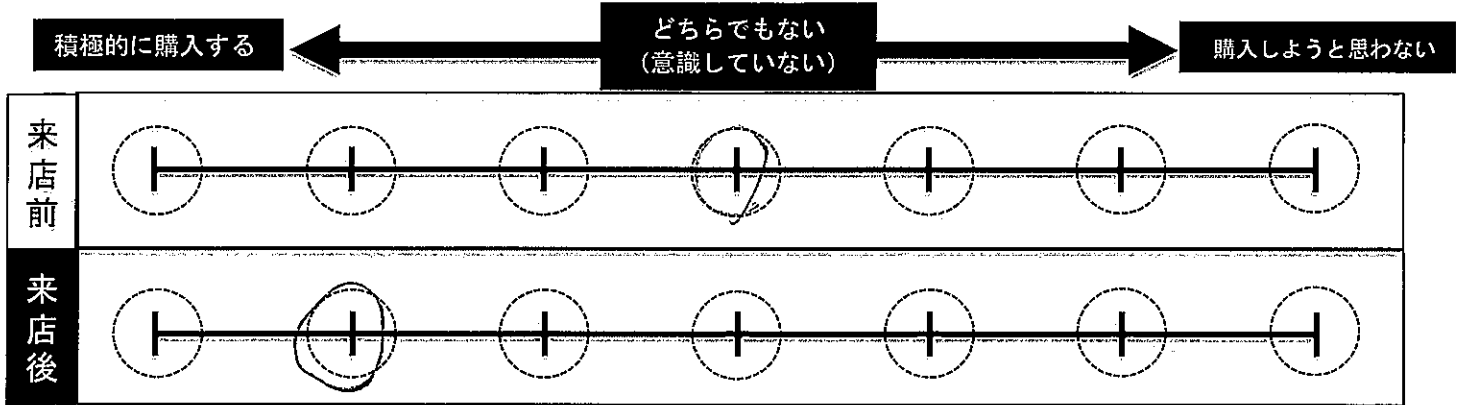

◎上記で来店後（今）のお気持ちになった理由を教えてください。
(例：北海道酪農の重要性を感じたから、実際に味わっておいしかったから 等)

とてもおいしかったですし、北海道の皆さんががんばってくれているのを
すぐ感じました。

◎皆さんのメッセージが北海道の酪農家の励みやヤル気に繋がります。
北海道の酪農家や北海道の牛乳乳製品へのメッセージをお願いします。
(例：これからもおいしいミルク搾ってください、いつもおいしく飲んでます 等)

いつもありがとうございます。
これからもよろしく願いします！

■あなたの年代を教えてください。

1. 10代 2. 20代 3. 30代 4. 40代 5. 50代 6. 60代以上

■ご来店回数を教えてください。

1. 初めて 2. 2回目 3. 3回目以上

■当店へのご意見・ご感想、ご要望がありましたら、ご自由にお書きください。

(例：こんなメニューがあると嬉しい、こんなイベントを行って欲しい、あなたの牛乳乳製品の楽しみ方 等)

Blank area for customer feedback.

★ご協力いただきまして、誠にありがとうございました★

MILK LAND HOKKAIDO → TOKYO 来店者アンケート

MILKLAND HOKKAIDO → TOKYOを今後さらに充実させていくため、お客様の声をお聞かせください。

9/13
みつみ

MILKLAND HOKKAIDO → TOKYOは、北海道酪農の魅力や北海道産牛乳乳製品のおいしさを皆さんに知ってもらうための北海道の酪農家によるアンテナショップです。

◎ 当店にお越しいただき、あなたの北海道産牛乳・乳製品を購入する意欲について、【来店前】と【来店後】の一番近いお気持ちのところに、それぞれ○をつけてください。

	積極的に購入する ←	どちらでもない (意識していない)	→	購入しようと思わない			
来店前	<input checked="" type="radio"/>	<input type="radio"/>	<input type="radio"/>	<input type="radio"/>	<input type="radio"/>	<input type="radio"/>	<input type="radio"/>
来店後	<input checked="" type="radio"/>	<input type="radio"/>	<input type="radio"/>	<input type="radio"/>	<input type="radio"/>	<input type="radio"/>	<input type="radio"/>

◎ 上記で来店後（今）のお気持ちになった理由を教えてください。
(例：北海道酪農の重要性を感じたから、実際に味わっておいしかったから 等)

◎ 皆さんのメッセージが北海道の酪農家の励みややる気に繋がります。
北海道の酪農家や北海道の牛乳乳製品へのメッセージをお願いします。
(例：これからもおいしいミルク搾ってください、いつもおいしく飲んでます 等)

牛乳もバターも、ないとも困ります。
いつもありがとうございます。

■ あなたの年代を教えてください。

1. 10代 2. 20代 3. 30代 4. 40代 5. 50代 6. 60代以上

■ ご来店回数を教えてください。

1. 初めて 2. 2回目 3. 3回目以上

■ 当店へのご意見・ご感想、ご要望がありましたら、ご自由にお書きください。

(例：こんなメニューがあると嬉しい、こんなイベントを行って欲しい、あなたの牛乳乳製品の楽しみ方 等.)

★ご協力いただきまして、誠にありがとうございました★

MILK LAND HOKKAIDO → TOKYO 来店者アンケート

MILKLAND HOKKAIDO → TOKYOを今後さらに充実させていくため、お客様の声をお聞かせください。

8/13
めい

MILKLAND HOKKAIDO → TOKYOは、北海道酪農の魅力や北海道産牛乳乳製品のおいしさを皆さんに知ってもらうための北海道の酪農家によるアンテナショップです。

◎当店にお越しいただき、あなたの北海道産牛乳・乳製品を購入する意欲について、
【来店前】と【来店後】の一番近いお気持ちのところに、それぞれ○をつけてください。

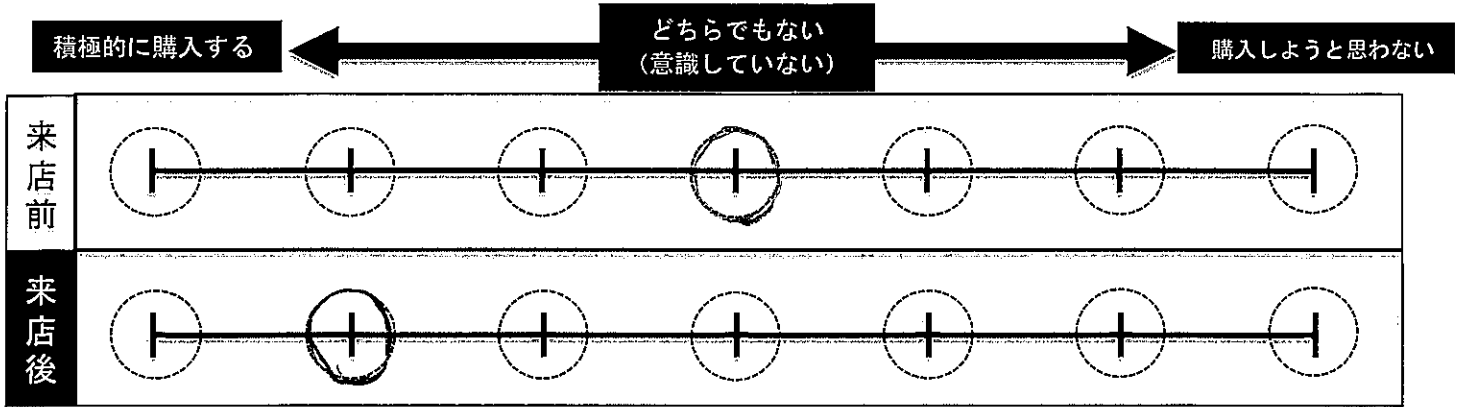

◎上記で来店後（今）のお気持ちになった理由を教えてください。
(例：北海道酪農の重要性を感じたから、実際に味わっておいしかったから 等)

おいしかったから。

◎皆さんのメッセージが北海道の酪農家の励みやヤル気に繋がります。
北海道の酪農家や北海道の牛乳乳製品へのメッセージをお願いします。
(例：これからもおいしいミルク搾ってください、いつもおいしく飲んでます 等)

北海道の乳製品は特別おいしく感じます。今後も期待しています。

■あなたの年代を教えてください。

1. 10代 2. 20代 3. 30代 4. 40代 5. 50代 6. 60代以上

■ご来店回数を教えてください。

1. 初めて 2. 2回目 3. 3回目以上

■当店へのご意見・ご感想、ご要望がありましたら、ご自由にお書きください。
(例：こんなメニューがあると嬉しい、こんなイベントを行って欲しい、あなたの牛乳乳製品の楽しみ方 等)

チーズを使ったサラダはない。

MILK LAND HOKKAIDO → TOKYO 来店者アンケート

8/13

MILKLAND HOKKAIDO → TOKYOを今後さらに充実させていくため、お客様の声をお聞かせください。

めい

MILKLAND HOKKAIDO → TOKYOは、北海道酪農の魅力や北海道産牛乳乳製品のおいしさを皆さんに知ってもらうための北海道の酪農家によるアンテナショップです。

◎当店にお越しいただき、あなたの北海道産牛乳・乳製品を購入する意欲について、
【来店前】と【来店後】の一番近いお気持ちのところに、それぞれ○をつけてください。

	積極的に購入する ←	どちらでもない (意識していない)	→ 購入しようと思わない
来店前			
来店後			

◎上記で来店後（今）のお気持ちになった理由を教えてください。
(例：北海道酪農の重要性を感じたから、実際に味わっておいしかったから 等)

店内で流れている映像を見て。
(チーズとバターはよっ桑さんのものを購入しています。) → 牛乳は特にこだわりがなかったのが
変わりました。

◎皆さんのメッセージが北海道の酪農家の励みややる気に繋がります。
北海道の酪農家や北海道の牛乳乳製品へのメッセージをお願いします。
(例：これからもおいしいミルク搾ってください、いつもおいしく飲んでます 等)

いつもおいしい乳製品をありがとうございます!

■あなたの年代を教えてください。

1. 10代 2. 20代 3. 30代 4. 40代 5. 50代 6. 60代以上

■ご来店回数を教えてください。

1. 初め 2. 2回目 3. 3回目以上

■当店へのご意見・ご感想、ご要望がありましたら、ご自由にお書きください。

(例：こんなメニューがあると嬉しい、こんなイベントを行って欲しい、あなたの牛乳乳製品の楽しみ方 等)

久しぶりに自由が丘に来たら、お店ができていました。
(このあたりもずいぶん変わりました。)

トホリタンは量が多いので半分くらいでちよびたいです。
牛乳の試飲はうまいですね。
ソフトクリームおいしかったです。

※1と2はほぼ同時期に訪れたので今回は断念しました。いつか食べてみたいです!

★ご協力いただきまして、誠にありがとうございました★



MILK LAND HOKKAIDO → TOKYO 来店者アンケート

8/13
めい

MILKLAND HOKKAIDO → TOKYOを今後さらに充実させていくため、お客様の声をお聞かせください。

MILKLAND HOKKAIDO → TOKYOは、北海道酪農の魅力や北海道産牛乳乳製品のおいしさを皆さんに知ってもらうための北海道の酪農家によるアンテナショップです。

◎当店にお越しいただき、あなたの北海道産牛乳・乳製品を購入する意欲について、
【来店前】と【来店後】の一番近いお気持ちのところに、それぞれ○をつけてください。

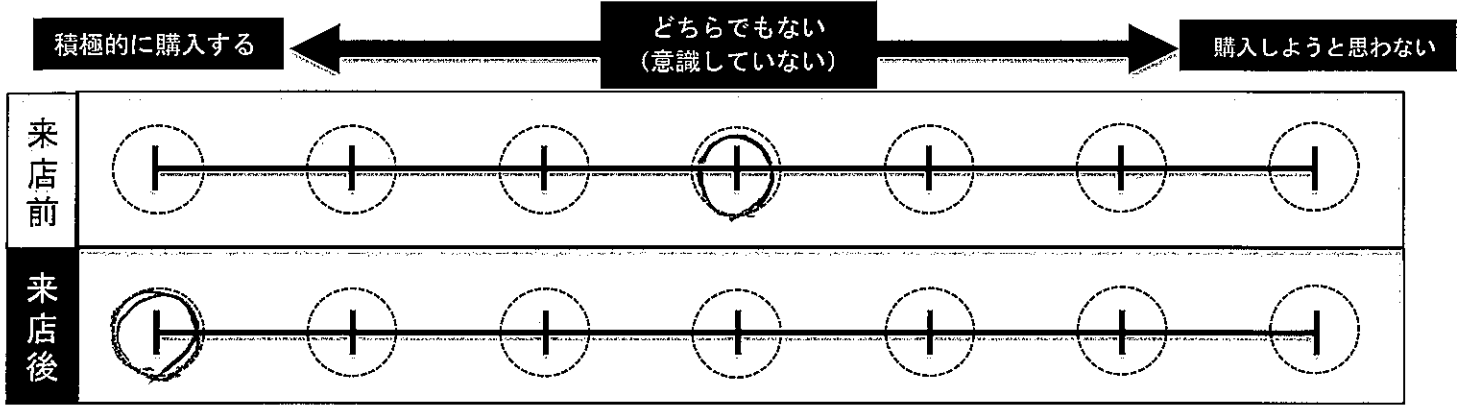

◎上記で来店後（今）のお気持ちになった理由を教えてください。
(例：北海道酪農の重要性を感じたから、実際に味わっておいしかったから 等)

おいしかったから

◎皆さんのメッセージが北海道の酪農家の励みやヤル気に繋がります。
北海道の酪農家や北海道の牛乳乳製品へのメッセージをお願いします。
(例：これからもおいしいミルク搾ってください、いつもおいしく飲んでます 等)

おいしいミルクをお安く提供してください。

■あなたの年代を教えてください。

- 1. 10代 2. 20代 3. 30代 4. 40代 5. 50代 6. 60代以上

■ご来店回数を教えてください。

- 1. 初めて 2. 2回目 3. 3回目以上

■当店へのご意見・ご感想、ご要望がありましたら、ご自由にお書きください。

(例：こんなメニューがあると嬉しい、こんなイベントを行って欲しい、あなたの牛乳乳製品の楽しみ方 等)

8/13

MILK LAND HOKKAIDO → TOKYO 来店者アンケート

めい MILKLAND HOKKAIDO → TOKYOを今後さらに充実させていくため、お客様の声をお聞かせください。

MILKLAND HOKKAIDO → TOKYOは、北海道酪農の魅力や北海道産牛乳乳製品のおいしさを皆さんに知ってもらうための北海道の酪農家によるアンテナショップです。

◎当店にお越しいただき、あなたの北海道産牛乳・乳製品を購入する意欲について、【来店前】と【来店後】の一番近いお気持ちのところに、それぞれ○をつけてください。

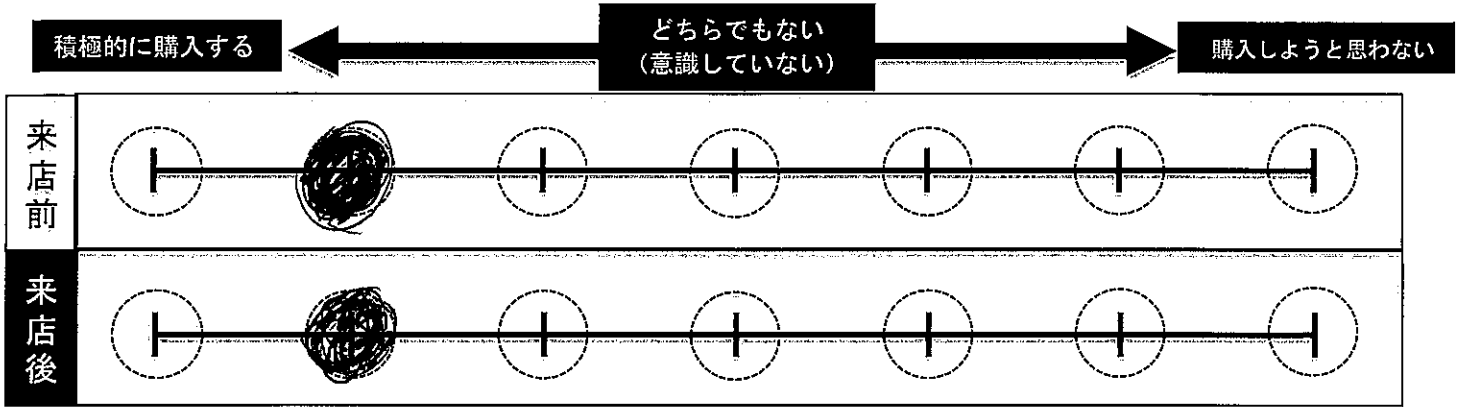

◎上記で来店後（今）のお気持ちになった理由を教えてください。
(例：北海道酪農の重要性を感じたから、実際に味わっておいしかったから 等)

北海道は大好きです。

◎皆さんのメッセージが北海道の酪農家の励みややる気に繋がります。
北海道の酪農家や北海道の牛乳乳製品へのメッセージをお願いします。
(例：これからもおいしいミルク搾ってください、いつもおいしく飲んでます 等)

牛をかわかって、おいしい乳製品を作ってほしい
たいと思います。おいしい物は少し価格が高くても
良いと思います。

■あなたの年代を教えてください。

- 1. 10代
- 2. 20代
- 3. 30代
- 4. 40代
- 5. 50代
- 6. 60代以上

■ご来店回数を教えてください。

- 1. 初めて
- 2. 2回目
- 3. 3回目以上

■当店へのご意見・ご感想、ご要望がありましたら、ご自由にお書きください。

(例：こんなメニューがあると嬉しい、こんなイベントを行って欲しい、あなたの牛乳乳製品の楽しみ方 等)

Blank box for customer comments.

★ご協力いただきまして、誠にありがとうございました★

MILK LAND HOKKAIDO → TOKYO 来店者アンケート

MILKLAND HOKKAIDO → TOKYOを今後さらに充実させていくため、お客様の声をお聞かせください。

9/14
かみ

MILKLAND HOKKAIDO → TOKYOは、北海道酪農の魅力や北海道産牛乳乳製品のおいしさを皆さんに知ってもらうための北海道の酪農家によるアンテナショップです。

◎当店にお越しいただき、あなたの北海道産牛乳・乳製品を購入する意欲について、**【来店前】**と**【来店後】**の一番近いお気持ちのところに、それぞれ○をつけてください。

	積極的に購入する ←	どちらでもない (意識していない)	→ 購入しようと思わない
来店前	○ ○ ○ ○ ○ ○ ○		
来店後	○ ○ ○ ○ ○ ○ ○		

◎上記で来店後（今）のお気持ちになった理由を教えてください。
 (例：北海道酪農の重要性を感じたから、実際に味わっておいしかったから 等)

のんだ牛乳がとてもおいしかったから。

◎皆さんのメッセージが北海道の酪農家の励みややる気に繋がります。
 北海道の酪農家や北海道の牛乳乳製品へのメッセージをお願いします。
 (例：これからもおいしいミルク搾ってください、いつもおいしく飲んでます 等)

牛乳とてもおいしかったです！
 北海道に旅行に行く予定なので、たくさん牛乳乳製品を買おうと思いました。

■あなたの年代を教えてください。

1. 10代 2. 20代 3. 30代 4. 40代 5. 50代 6. 60代以上

■ご来店回数を教えてください。

1. 初めて 2. 2回目 3. 3回目以上

■当店へのご意見・ご感想、ご要望がありましたら、ご自由にお書きください。

(例：こんなメニューがあると嬉しい、こんなイベントを行って欲しい、あなたの牛乳乳製品の楽しみ方 等)

★ご協力いただきまして、誠にありがとうございました★

MILK LAND HOKKAIDO → TOKYO 来店者アンケート

9/14
かみ

MILKLAND HOKKAIDO → TOKYOを今後さらに充実させていくため、お客様の声をお聞かせください。

MILKLAND HOKKAIDO → TOKYOは、北海道酪農の魅力や北海道産牛乳乳製品のおいしさを皆さんに知ってもらうための北海道の酪農家によるアンテナショップです。

◎当店にお越しいただき、あなたの北海道産牛乳・乳製品を購入する意欲について、**【来店前】と【来店後】**の一番近いお気持ちのところに、それぞれ○をつけてください。

	積極的に購入する ←	どちらでもない (意識していない)	→ 購入しようと思わない
来店前	<input type="radio"/>	<input checked="" type="radio"/>	<input type="radio"/>
来店後	<input type="radio"/>	<input checked="" type="radio"/>	<input type="radio"/>

◎上記で来店後（今）のお気持ちになった理由を教えてください。
 (例：北海道酪農の重要性を感じたから、実際に味わっておいしかったから 等)

購入する時は最初から購入目的で来店しているので、来店前と来店後で
 そう気持ちは変わりません。

◎皆さんのメッセージが北海道の酪農家の励みややる気に繋がります。
 北海道の酪農家や北海道の牛乳乳製品へのメッセージをお願いします。
 (例：これからもおいしいミルク搾ってください、いつもおいしく飲んでます 等)

北海道の牛乳はおいしいので、たくさん飲めなくなった今はちょっと高めな
 北海道の牛乳をよく買っています。ミルクランドのお店で牛乳の種類
 や味を知り、スーパーで買う時の選択肢も増え、いつもおいしく
 飲んでいきます。

■あなたの年代を教えてください。

1. 10代 2. 20代 3. 30代 4. 40代 5. 50代 6. 60代以上

■ご来店回数を教えてください。

1. 初めて 2. 2回目 3. 3回目以上

■当店へのご意見・ご感想、ご要望がありましたら、ご自由にお書きください。

(例：こんなメニューがあると嬉しい、こんなイベントを行って欲しい、あなたの牛乳乳製品の楽しみ方 等)

チーズを使った色々な料理を食べられるので、リピートしたくなる
 お店です。

MILK LAND HOKKAIDO → TOKYO 来店者アンケート

MILKLAND HOKKAIDO → TOKYOを今後さらに充実させていくため、お客様の声をお聞かせください。

9/14
かよ

MILKLAND HOKKAIDO → TOKYOは、北海道酪農の魅力や北海道産牛乳乳製品のおいしさを皆さんに知ってもらうための北海道の酪農家によるアンテナショップです。

◎当店にお越しいただき、あなたの北海道産牛乳・乳製品を購入する意欲について、
【来店前】と【来店後】の一番近いお気持ちのところに、それぞれ○をつけてください。

	積極的に購入する ←	どちらでもない (意識していない)	→	購入しようと思わない		
来店前	○	○	○	○	○	○
来店後	○	○	○	○	○	○

◎上記で来店後（今）のお気持ちになった理由を教えてください。
(例：北海道酪農の重要性を感じたから、実際に味わっておいしかったから 等)

舌がおいしいと感じたから。

◎皆さんのメッセージが北海道の酪農家の励みややる気に繋がります。
北海道の酪農家や北海道の牛乳乳製品へのメッセージをお願いします。
(例：これからもおいしいミルク搾ってください、いつもおいしく飲んでます 等)

この機会に乳製品はたくさん。

■あなたの年代を教えてください。

1. 10代 2. 20代 3. 30代 4. 40代 5. 50代 6. 60代以上

■ご来店回数を教えてください。

1. 初めて 2. 2回目 3. 3回目以上

■当店へのご意見・ご感想、ご要望がありましたら、ご自由にお書きください。

(例：こんなメニューがあると嬉しい、こんなイベントを行って欲しい、あなたの牛乳乳製品の楽しみ方 等)

★ご協力いただきまして、誠にありがとうございました★

MILK LAND HOKKAIDO → TOKYO 来店者アンケート

9/14
かな

MILKLAND HOKKAIDO → TOKYOを今後さらに充実させていくため、お客様の声をお聞かせください。

MILKLAND HOKKAIDO → TOKYOは、北海道酪農の魅力や北海道産牛乳乳製品のおいしさを皆さんに知ってもらうための北海道の酪農家によるアンテナショップです。

◎当店にお越しいただき、あなたの北海道産牛乳・乳製品を購入する意欲について、
【来店前】と【来店後】の一番近いお気持ちのところに、それぞれ○をつけてください。

	積極的に購入する ←	どちらでもない (意識していない)	→ 購入しようと思わない				
来店前	<input type="radio"/>	<input type="radio"/>	<input type="radio"/>	<input type="radio"/>	<input type="radio"/>	<input type="radio"/>	<input type="radio"/>
来店後	<input checked="" type="radio"/>	<input type="radio"/>	<input type="radio"/>	<input type="radio"/>	<input type="radio"/>	<input type="radio"/>	<input type="radio"/>

◎上記で来店後（今）のお気持ちになった理由を教えてください。
(例：北海道酪農の重要性を感じたから、実際に味わっておいしかったから 等)

牛乳と、とても美味しかったです！

◎皆さんのメッセージが北海道の酪農家の励みやヤル気に繋がります。
北海道の酪農家や北海道の牛乳乳製品へのメッセージをお願いします。
(例：これからもおいしいミルク搾ってください、いつもおいしく飲んでます 等)

家族で牛乳を毎週14本飲んでます！
いつも美味しい牛乳をありがとうございます。

■あなたの年代を教えてください。

1. 10代 2. 20代 3. 30代 4. 40代 5. 50代 6. 60代以上

■ご来店回数を教えてください。

1. 初めて 2. 2回目 3. 3回目以上

■当店へのご意見・ご感想、ご要望がありましたら、ご自由にお書きください。

(例：こんなメニューがあると嬉しい、こんなイベントを行って欲しい、あなたの牛乳乳製品の楽しみ方 等)

★ご協力いただきまして、誠にありがとうございました★

MILK LAND HOKKAIDO → TOKYO 来店者アンケート

9/14

MILKLAND HOKKAIDO → TOKYOを今後さらに充実させていくため、お客様の声をお聞かせください。

MILKLAND HOKKAIDO → TOKYOは、北海道酪農の魅力や北海道産牛乳乳製品のおいしさを皆さんに知ってもらうための北海道の酪農家によるアンテナショップです。

くら

◎当店にお越しいただき、あなたの北海道産牛乳・乳製品を購入する意欲について、【来店前】と【来店後】の一番近いお気持ちのところに、それぞれ○をつけてください。

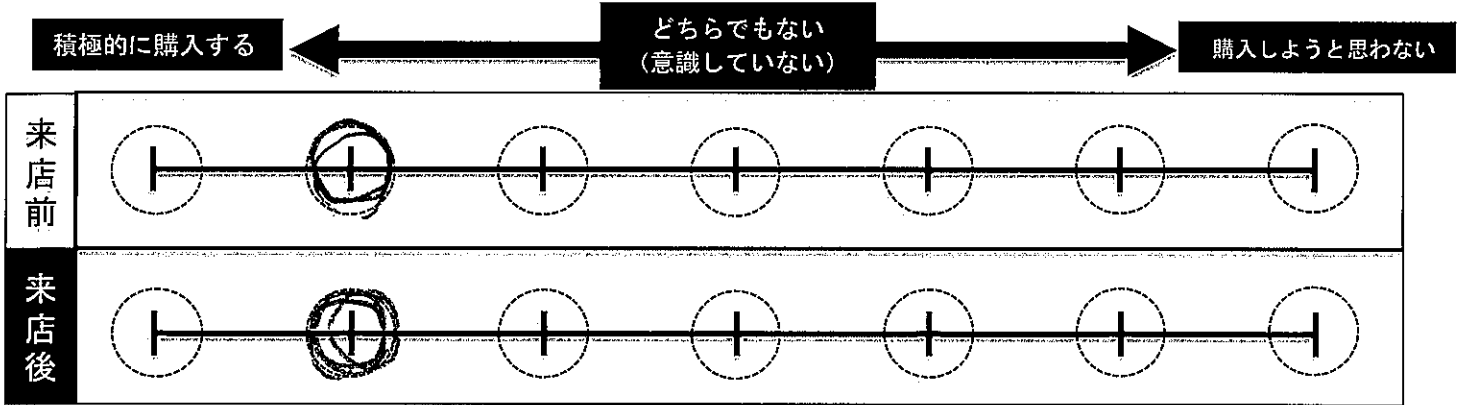

◎上記で来店後（今）のお気持ちになった理由を教えてください。
(例：北海道酪農の重要性を感じたから、実際に味わっておいしかったから 等)

これから北海道の美味しい乳製品をいただきたい

◎皆さんのメッセージが北海道の酪農家の励みややる気に繋がります。
北海道の酪農家や北海道の牛乳乳製品へのメッセージをお願いします。
(例：これからもおいしいミルク搾ってください、いつもおいしく飲んでます 等)

おいしかったです。
チーズ、牛乳、ソフトクリーン

■あなたの年代を教えてください。

1. 10代 2. 20代 3. 30代 4. 40代 5. 50代 6. 60代以上

■ご来店回数を教えてください。

1. 初めて 2. 2回目 3. 3回目以上

■当店へのご意見・ご感想、ご要望がありましたら、ご自由にお書きください。

(例：こんなメニューがあると嬉しい、こんなイベントを行って欲しい、あなたの牛乳乳製品の楽しみ方 等)

久しぶりに牛乳の味がするおいしいソフトクリーンを食べました。

MILK LAND HOKKAIDO → TOKYO 来店者アンケート

MILKLAND HOKKAIDO → TOKYOを今後さらに充実させていくため、お客様の声をお聞かせください。

9/14
カ

MILKLAND HOKKAIDO → TOKYOは、北海道酪農の魅力や北海道産牛乳乳製品のおいしさを皆さんに知ってもらうための北海道の酪農家によるアンテナショップです。

◎当店にお越しいただき、あなたの北海道産牛乳・乳製品を購入する意欲について、
【来店前】と【来店後】の一番近いお気持ちのところに、それぞれ○をつけてください。

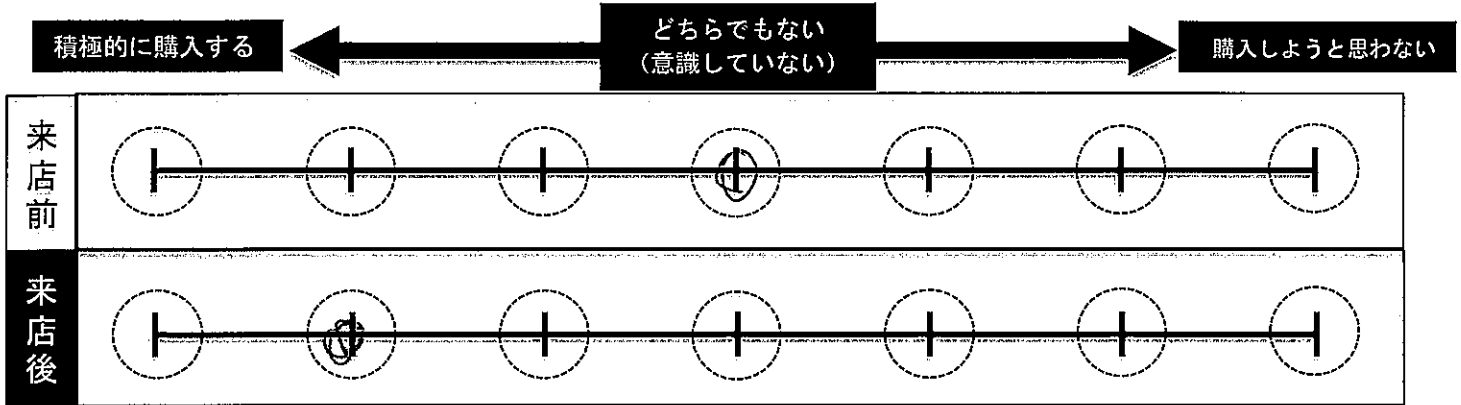

◎上記で来店後（今）のお気持ちになった理由を教えてください。
（例：北海道酪農の重要性を感じたから、実際に味わっておいしかったから 等）

おいしかったです。
北海道は好きなので応援したいです。

◎皆さんのメッセージが北海道の酪農家の励みやヤル気に繋がります。
北海道の酪農家や北海道の牛乳乳製品へのメッセージをお願いします。
（例：これからもおいしいミルク搾ってください、いつもおいしく飲んでます 等）

フーダーでは「北海道 牛乳」を売らんで置、てまろ！
おいしい牛乳 ケーキ 作ってください。

■あなたの年代を教えてください。

1. 10代 2. 20代 3. 30代 4. 40代 5. 50代 6. 60代以上

■ご来店回数を教えてください。

1. 初めて 2. 2回目 3. 3回目以上

■当店へのご意見・ご感想、ご要望がありましたら、ご自由にお書きください。

（例：こんなメニューがあると嬉しい、こんなイベントを行って欲しい、あなたの牛乳乳製品の楽しみ方 等。）

Blank box for customer feedback.

★ご協力いただきまして、誠にありがとうございました★

MILK LAND HOKKAIDO → TOKYO 来店者アンケート

MILKLAND HOKKAIDO → TOKYOを今後さらに充実させていくため、お客様の声をお聞かせください。

9/19
ca

MILKLAND HOKKAIDO → TOKYOは、北海道酪農の魅力や北海道産牛乳乳製品のおいしさを皆さんに知ってもらうための北海道の酪農家によるアンテナショップです。

◎当店にお越しいただき、あなたの北海道産牛乳・乳製品を購入する意欲について、【来店前】と【来店後】の一番近いお気持ちのところに、それぞれ○をつけてください。

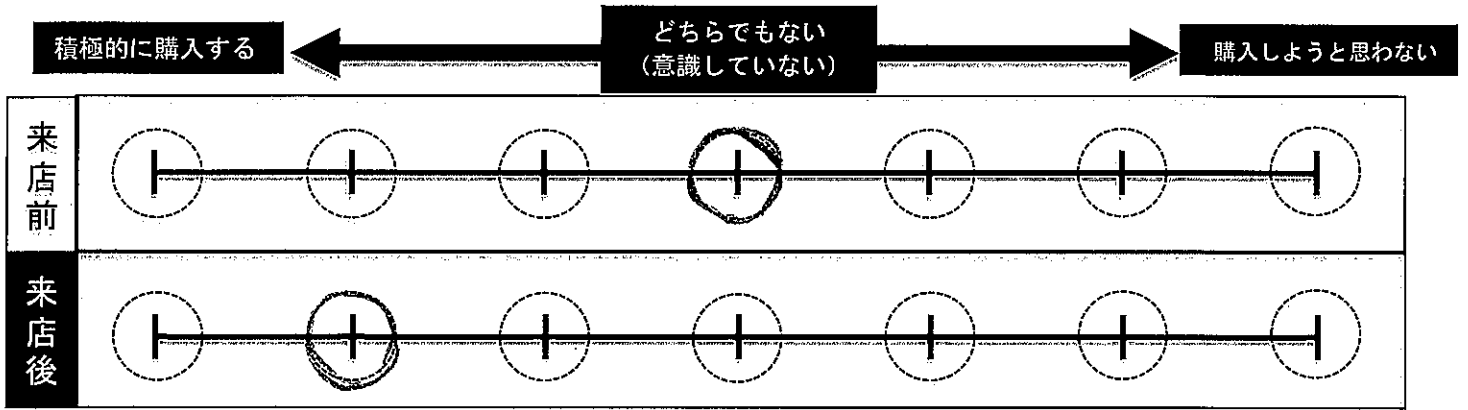

◎上記で来店後（今）のお気持ちになった理由を教えてください。
 (例：北海道酪農の重要性を感じたから、実際に味わっておいしかったから 等)

親しみを感じたから。

◎皆さんのメッセージが北海道の酪農家の励みややる気に繋がります。
 北海道の酪農家や北海道の牛乳乳製品へのメッセージをお願いします。
 (例：これからもおいしいミルク搾ってください、いつもおいしく飲んでます 等)

おいしかったです。
 こみからも、新鮮でおいしい牛乳を届けてほしい。
 応援しています。

■あなたの年代を教えてください。

1. 10代 2. 20代 3. 30代 4. 40代 5. 50代 (6.) 60代以上

■ご来店回数を教えてください。

- (1.) 初め 2. 2回目 3. 3回目以上

■当店へのご意見・ご感想、ご要望がありましたら、ご自由にお書きください。

(例：こんなメニューがあると嬉しい、こんなイベントを行って欲しい、あなたの牛乳乳製品の楽しみ方 等)

前の新聞で初めて、幸ておたいと思ひ、せ、も華奢なことが出来た。華奢な通りのお味でした。ありがとうございました。

★ご協力いただきまして、誠にありがとうございました★

MILK LAND HOKKAIDO → TOKYO 来店者アンケート

MILKLAND HOKKAIDO → TOKYOを今後さらに充実させていくため、お客様の声をお聞かせください。

9/14
Ch

MILKLAND HOKKAIDO → TOKYOは、北海道酪農の魅力や北海道産牛乳乳製品のおいしさを皆さんに知ってもらうための北海道の酪農家によるアンテナショップです。

◎当店にお越しいただき、あなたの北海道産牛乳・乳製品を購入する意欲について、【来店前】と【来店後】の一番近いお気持ちのところに、それぞれ○をつけてください。

	積極的に購入する ←	どちらでもない (意識していない)	→ 購入しようと思わない				
来店前	<input type="radio"/>	<input type="radio"/>	<input type="radio"/>	<input type="radio"/>	<input type="radio"/>	<input type="radio"/>	<input type="radio"/>
来店後	<input type="radio"/>	<input type="radio"/>	<input checked="" type="radio"/>	<input type="radio"/>	<input type="radio"/>	<input type="radio"/>	<input type="radio"/>

◎上記で来店後（今）のお気持ちになった理由を教えてください。
(例：北海道酪農の重要性を感じたから、実際に味わっておいしかったから 等)

おいしかったから

◎皆さんのメッセージが北海道の酪農家の励みややる気に繋がります。
北海道の酪農家や北海道の牛乳乳製品へのメッセージをお願いします。
(例：これからもおいしいミルク搾ってください、いつもおいしく飲んでます 等)

北海道の乳製品と言えは何でもおいしく思います。

■あなたの年代を教えてください。

1. 10代 2. 20代 3. 30代 4. 40代 5. 50代 ⑥ 60代以上

■ご来店回数を教えてください。

- ① 初めて 2. 2回目 3. 3回目以上

■当店へのご意見・ご感想、ご要望がありましたら、ご自由にお書きください。

(例：こんなメニューがあると嬉しい、こんなイベントを行って欲しい、あなたの牛乳乳製品の楽しみ方 等)

次回はメロンマウンテンを食べてみたいです。

★ご協力いただきまして、誠にありがとうございました★

MILK LAND HOKKAIDO → TOKYO 来店者アンケート

MILKLAND HOKKAIDO → TOKYOを今後さらに充実させていくため、お客様の声をお聞かせください。

9/14
かた

MILKLAND HOKKAIDO → TOKYOは、北海道酪農の魅力や北海道産牛乳乳製品のおいしさを皆さんに知ってもらうための北海道の酪農家によるアンテナショップです。

◎当店にお越しいただき、あなたの北海道産牛乳・乳製品を購入する意欲について、【来店前】と【来店後】の一番近いお気持ちのところに、それぞれ○をつけてください。

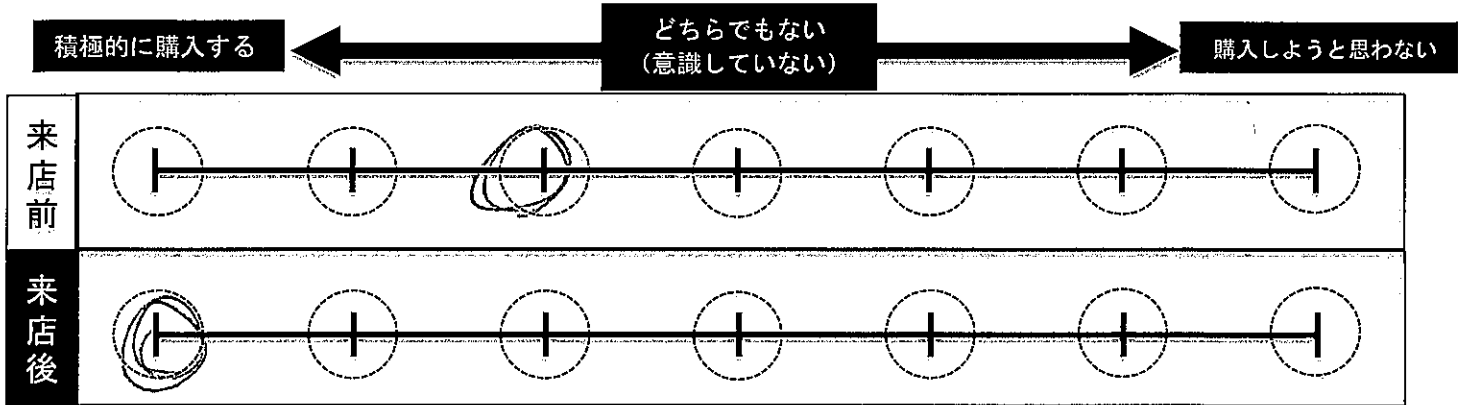

◎上記で来店後（今）のお気持ちになった理由を教えてください。
(例：北海道酪農の重要性を感じたから、実際に味わっておいしかったから 等)

おいしかったから

◎皆さんのメッセージが北海道の酪農家の励みやヤル気に繋がります。
北海道の酪農家や北海道の牛乳乳製品へのメッセージをお願いします。
(例：これからもおいしいミルク搾ってください、いつもおいしく飲んでます 等)

牛乳やチーズ、バターは毎日の食卓にかかせません。
天候の~~変化~~変化もあり(暑い日が多くなりましたね)
大変だと感じますががんばって下さい。

■あなたの年代を教えてください。

1. 10代 2. 20代 3. 30代 4. 40代 5. 50代 6. 60代以上

■ご来店回数を教えてください。

1. 初めて 2. 2回目 3. 3回目以上

■当店へのご意見・ご感想、ご要望がありましたら、ご自由にお書きください。

(例：こんなメニューがあると嬉しい、こんなイベントを行って欲しい、あなたの牛乳乳製品の楽しみ方 等)

★ご協力いただきまして、誠にありがとうございました★

MILK LAND HOKKAIDO → TOKYO 来店者アンケート

MILKLAND HOKKAIDO → TOKYOを今後さらに充実させていくため、お客様の声をお聞かせください。

9/14
ch

MILKLAND HOKKAIDO → TOKYOは、北海道酪農の魅力や北海道産牛乳乳製品のおいしさを皆さんに知ってもらうための北海道の酪農家によるアンテナショップです。

◎当店にお越しいただき、あなたの北海道産牛乳・乳製品を購入する意欲について、
【来店前】と【来店後】の一番近いお気持ちのところに、それぞれ○をつけてください。

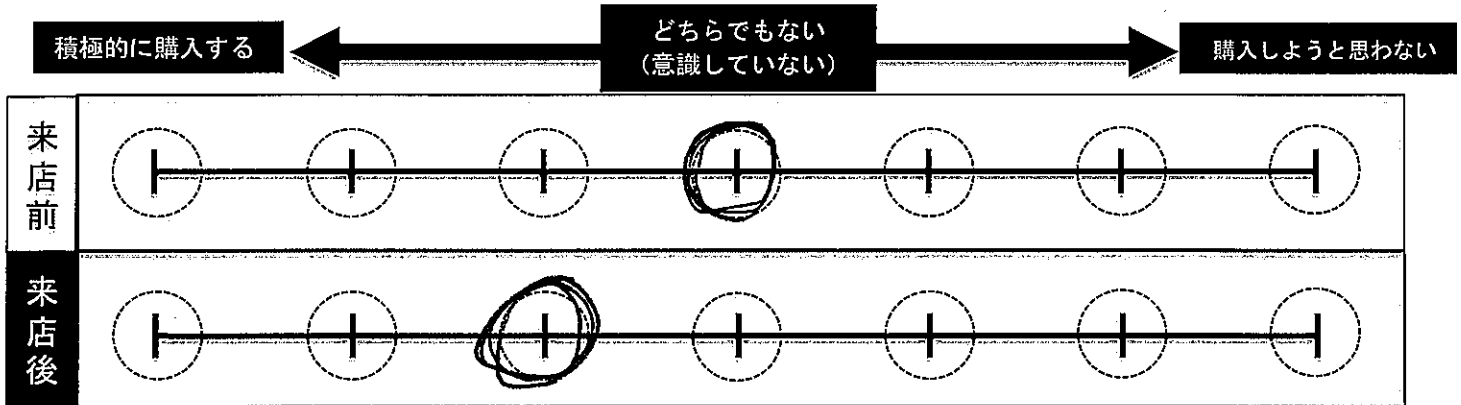

◎上記で来店後（今）のお気持ちになった理由を教えてください。
(例：北海道酪農の重要性を感じたから、実際に味わっておいしかったから 等)

やっぱり牛乳乳製品はおいしいから。

◎皆さんのメッセージが北海道の酪農家の励みややる気に繋がります。
北海道の酪農家や北海道の牛乳乳製品へのメッセージをお願いします。
(例：これからもおいしいミルク搾ってください、いつもおいしく飲んでます 等)

牛乳毎日飲んでます！！

■あなたの年代を教えてください。

1. 10代 2. 20代 3. 30代 4. 40代 5. 50代 6. 60代以上

■ご来店回数を教えてください。

1. 初めて 2. 2回目 3. 3回目以上

■当店へのご意見・ご感想、ご要望がありましたら、ご自由にお書きください。

(例：こんなメニューがあると嬉しい、こんなイベントを行って欲しい、あなたの牛乳乳製品の楽しみ方 等)

★ご協力いただきまして、誠にありがとうございました★

MILK LAND HOKKAIDO → TOKYO 来店者アンケート

MILKLAND HOKKAIDO → TOKYOを今後さらに充実させていくため、お客様の声をお聞かせください。

9/19
くれ

MILKLAND HOKKAIDO → TOKYOは、北海道酪農の魅力や北海道産牛乳乳製品のおいしさを皆さんに知ってもらうための北海道の酪農家によるアンテナショップです。

◎当店にお越しいただき、あなたの北海道産牛乳・乳製品を購入する意欲について、
【来店前】と【来店後】の一番近いお気持ちのところに、それぞれ○をつけてください。

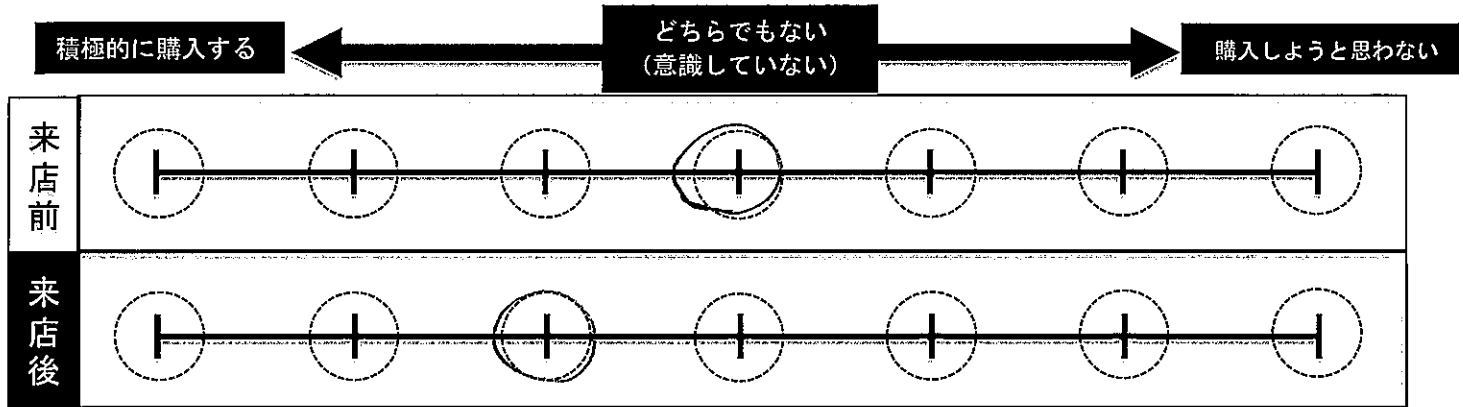

◎上記で来店後（今）のお気持ちになった理由を教えてください。
(例：北海道酪農の重要性を感じたから、実際に味わっておいしかったから 等)

◎皆さんのメッセージが北海道の酪農家の励みややる気に繋がります。
北海道の酪農家や北海道の牛乳乳製品へのメッセージをお願いします。
(例：これからもおいしいミルク搾ってください、いつもおいしく飲んでます 等)

とてもおいしかったです。

■あなたの年代を教えてください。

1. 10代 2. 20代 3. 30代 4. 40代 5. 50代 6. 60代以上

■ご来店回数を教えてください。

1. 初めて 2. 2回目 3. 3回目以上

■当店へのご意見・ご感想、ご要望がありましたら、ご自由にお書きください。

(例：こんなメニューがあると嬉しい、こんなイベントを行って欲しい、あなたの牛乳乳製品の楽しみ方 等)

★ご協力いただきまして、誠にありがとうございました★



MILK LAND HOKKAIDO → TOKYO 来店者アンケート

MILKLAND HOKKAIDO → TOKYOを今後さらに充実させていくため、お客様の声をお聞かせください。

02/14

かみ

MILKLAND HOKKAIDO → TOKYOは、北海道酪農の魅力や北海道産牛乳乳製品のおいしさを皆さんに知ってもらうための北海道の酪農家によるアンテナショップです。

◎当店にお越しいただき、あなたの北海道産牛乳・乳製品を購入する意欲について、【来店前】と【来店後】の一番近いお気持ちのところに、それぞれ○をつけてください。

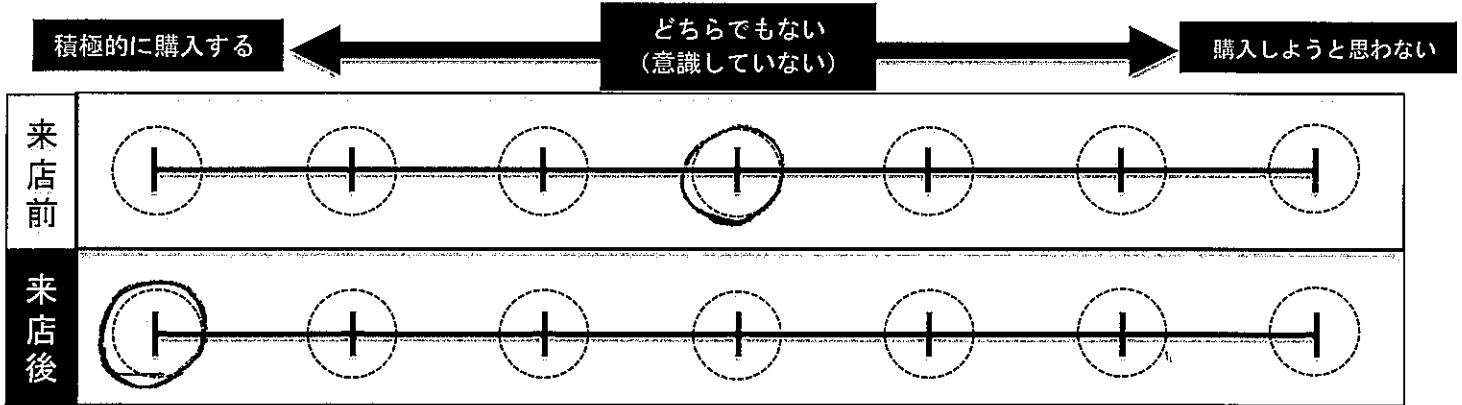

◎上記で来店後（今）のお気持ちになった理由を教えてください。
(例：北海道酪農の重要性を感じたから、実際に味わっておいしかったから 等)

かみっていたチーズの味にクセがなく美味しかったから

◎皆さんのメッセージが北海道の酪農家の励みやヤル気に繋がります。
北海道の酪農家や北海道の牛乳乳製品へのメッセージをお願いします。
(例：これからもおいしいミルク搾ってください、いつもおいしく飲んでます 等)

毎日ヨーヨーに入れて飲んでます。北海道の牛乳とても滑らかで美味しかった

■あなたの年代を教えてください。

- 1. 10代
- 2. 20代
- 3. 30代
- 4. 40代
- 5. 50代
- 6. 60代以上

■ご来店回数を教えてください。

- 1. 初めて
- 2. 2回目
- 3. 3回目以上

■当店へのご意見・ご感想、ご要望がありましたら、ご自由にお書きください。

(例：こんなメニューがあると嬉しい、こんなイベントを行って欲しい、あなたの牛乳乳製品の楽しみ方 等)

Blank box for customer feedback.

★ご協力いただきまして、誠にありがとうございました★

MILK LAND HOKKAIDO → TOKYO 来店者アンケート

MILKLAND HOKKAIDO → TOKYOを今後さらに充実させていくため、お客様の声をお聞かせください。

9/14
かみ

MILKLAND HOKKAIDO → TOKYOは、北海道酪農の魅力や北海道産牛乳乳製品のおいしさを皆さんに知ってもらうための北海道の酪農家によるアンテナショップです。

◎当店にお越しいただき、あなたの北海道産牛乳・乳製品を購入する意欲について、【来店前】と【来店後】の一番近いお気持ちのところに、それぞれ○をつけてください。

	積極的に購入する ←	どちらでもない (意識していない)	→ 購入しようと思わない			
来店前	<input type="radio"/>	<input type="radio"/>	<input checked="" type="radio"/>	<input type="radio"/>	<input type="radio"/>	<input type="radio"/>
来店後	<input checked="" type="radio"/>	<input type="radio"/>	<input type="radio"/>	<input type="radio"/>	<input type="radio"/>	<input type="radio"/>

◎上記で来店後（今）のお気持ちになった理由を教えてください。
(例：北海道酪農の重要性を感じたから、実際に味わっておいしかったから 等)

食べた後本当に美味しかったので

◎皆さんのメッセージが北海道の酪農家の励みやヤル気に繋がります。
北海道の酪農家や北海道の牛乳乳製品へのメッセージをお願いします。
(例：これからもおいしいミルク搾ってください、いつもおいしく飲んでます 等)

グラスホップのものがもっと気軽に沢山飲めることを期待しています!!

■あなたの年代を教えてください。

1. 10代 2. 20代 3. 30代 4. 40代 5. 50代 6. 60代以上

■ご来店回数を教えてください。

1. 初めて 2. 2回目 3. 3回目以上

■当店へのご意見・ご感想、ご要望がありましたら、ご自由にお書きください。

(例：こんなメニューがあると嬉しい、こんなイベントを行って欲しい、あなたの牛乳乳製品の楽しみ方 等)

★ご協力いただきまして、誠にありがとうございました★

MILK LAND HOKKAIDO → TOKYO 来店者アンケート

MILKLAND HOKKAIDO → TOKYOを今後さらに充実させていくため、お客様の声をお聞かせください。

MILKLAND HOKKAIDO → TOKYOは、北海道酪農の魅力や北海道産牛乳乳製品のおいしさを皆さんに知ってもらうための北海道の酪農家によるアンテナショップです。

◎当店にお越しいただき、あなたの北海道産牛乳・乳製品を購入する意欲について、【来店前】と【来店後】の一番近いお気持ちのところに、それぞれ○をつけてください。

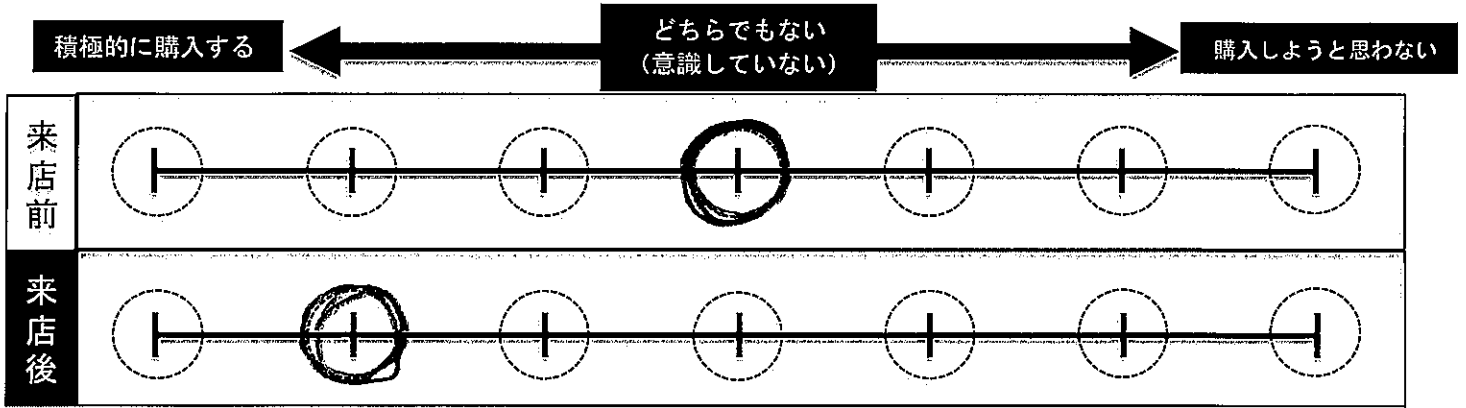

◎上記で来店後（今）のお気持ちになった理由を教えてください。
(例：北海道酪農の重要性を感じたから、実際に味わっておいしかったから 等)

美味しかった、特にケロベツ、

◎皆さんのメッセージが北海道の酪農家の励みややる気に繋がります。
北海道の酪農家や北海道の牛乳乳製品へのメッセージをお願いします。
(例：これからもおいしいミルク搾ってください、いつもおいしく飲んでます 等)

北海道を意識して購入したいと思い、
頑張っし下さへ、

■あなたの年代を教えてください。

1. 10代 2. 20代 3. 30代 4. 40代 5. 50代 6. 60代以上

■ご来店回数を教えてください。

1. 初めて 2. 2回目 3. 3回目以上

■当店へのご意見・ご感想、ご要望がありましたら、ご自由にお書きください。

(例：こんなメニューがあると嬉しい、こんなイベントを行って欲しい、あなたの牛乳乳製品の楽しみ方 等)

MILK LAND HOKKAIDO → TOKYO 来店者アンケート

MILKLAND HOKKAIDO → TOKYOを今後さらに充実させていくため、お客様の声をお聞かせください。

9/14
くち

MILKLAND HOKKAIDO → TOKYOは、北海道酪農の魅力や北海道産牛乳乳製品のおいしさを皆さんに知ってもらうための北海道の酪農家によるアンテナショップです。

◎当店にお越しいただき、あなたの北海道産牛乳・乳製品を購入する意欲について、
【来店前】と【来店後】の一番近いお気持ちのところに、それぞれ○をつけてください。

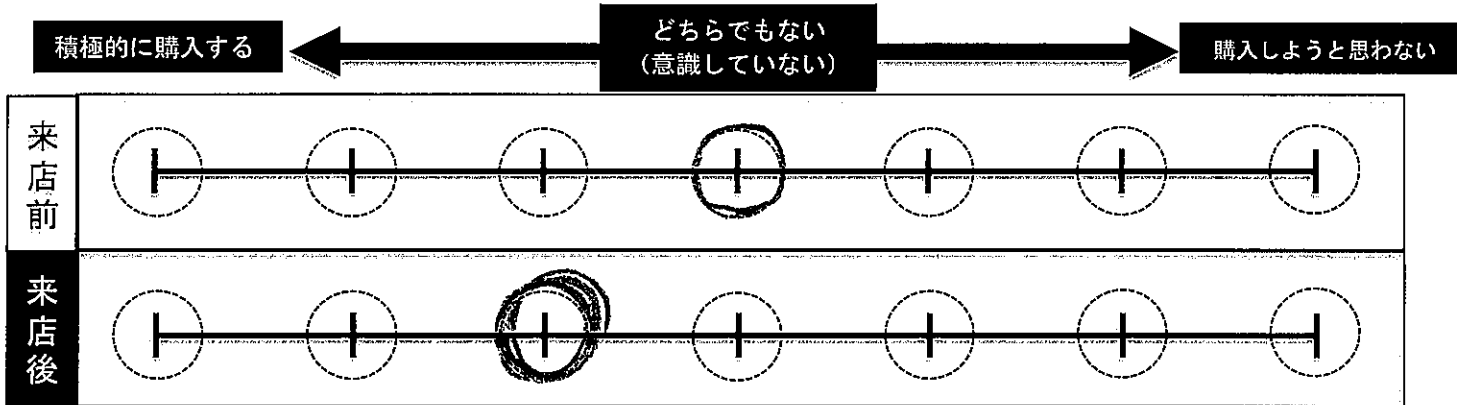

◎上記で来店後（今）のお気持ちになった理由を教えてください。
(例：北海道酪農の重要性を感じたから、実際に味わっておいしかったから 等)

とてもおいしく、飲みやすかったです。

◎皆さんのメッセージが北海道の酪農家の励みやヤル気に繋がります。
北海道の酪農家や北海道の牛乳乳製品へのメッセージをお願いします。
(例：これからもおいしいミルク搾ってください、いつもおいしく飲んでます 等)

バター料理が大好きです。チーズも大好きです。
酪農家さん達のあかげで、日々おいしく頂いています。

■あなたの年代を教えてください。

1. 10代 2. 20代 3. 30代 4. 40代 5. 50代 6. 60代以上

■ご来店回数を教えてください。

1. 初めて 2. 2回目 3. 3回目以上

■当店へのご意見・ご感想、ご要望がありましたら、ご自由にお書きください。

(例：こんなメニューがあると嬉しい、こんなイベントを行って欲しい、あなたの牛乳乳製品の楽しみ方 等。)

★ご協力いただきまして、誠にありがとうございました★

MILK LAND HOKKAIDO → TOKYO 来店者アンケート

MILKLAND HOKKAIDO → TOKYOを今後さらに充実させていくため、お客様の声をお聞かせください。

9/19
祐子

MILKLAND HOKKAIDO → TOKYOは、北海道酪農の魅力や北海道産牛乳乳製品のおいしさを皆さんに知ってもらうための北海道の酪農家によるアンテナショップです。

◎当店にお越しいただき、あなたの北海道産牛乳・乳製品を購入する意欲について、【来店前】と【来店後】の一番近いお気持ちのところに、それぞれ○をつけてください。

	積極的に購入する ←	どちらでもない (意識していない)	→	購入しようと思わない			
来店前	<input checked="" type="radio"/>	<input type="radio"/>	<input type="radio"/>	<input type="radio"/>	<input type="radio"/>	<input type="radio"/>	<input type="radio"/>
来店後	<input checked="" type="radio"/>	<input type="radio"/>	<input type="radio"/>	<input type="radio"/>	<input type="radio"/>	<input type="radio"/>	<input type="radio"/>

◎上記で来店後（今）のお気持ちになった理由を教えてください。
(例：北海道酪農の重要性を感じたから、実際に味わっておいしかったから 等)

元々北海道ミルクが好きのため、毎朝飲んでいるからです。

◎皆さんのメッセージが北海道の酪農家の励みやヤル気に繋がります。
北海道の酪農家や北海道の牛乳乳製品へのメッセージをお願いします。
(例：これからもおいしいミルク搾ってください、いつもおいしく飲んでます 等)

北海道の牛乳には、北海道でしか作れない特別な味があるため、帰省する時に毎回楽しみにしています！頑張ってください！

■あなたの年代を教えてください。

① 10代 2. 20代 3. 30代 4. 40代 5. 50代 6. 60代以上

■ご来店回数を教えてください。

1. 初めて 2. 2回目 ③ 3回目以上

■当店へのご意見・ご感想、ご要望がありましたら、ご自由にお書きください。

(例：こんなメニューがあると嬉しい、こんなイベントを行って欲しい、あなたの牛乳乳製品の楽しみ方 等)

きなこパフェのくずもちが弾力があり、満足できて美味しかったです！
北海道牛乳を使用したシェイクがあれば、暑い時にスッキリ飲みた
いなと思いました。

★ご協力いただきまして、誠にありがとうございました★

MILK LAND HOKKAIDO → TOKYO 来店者アンケート

MILKLAND HOKKAIDO → TOKYOを今後さらに充実させていくため、お客様の声をお聞かせください。

9/14
Ch

MILKLAND HOKKAIDO → TOKYOは、北海道酪農の魅力や北海道産牛乳乳製品のおいしさを皆さんに知ってもらうための北海道の酪農家によるアンテナショップです。

◎当店にお越しいただき、あなたの北海道産牛乳・乳製品を購入する意欲について、【来店前】と【来店後】の一番近いお気持ちのところに、それぞれ○をつけてください。

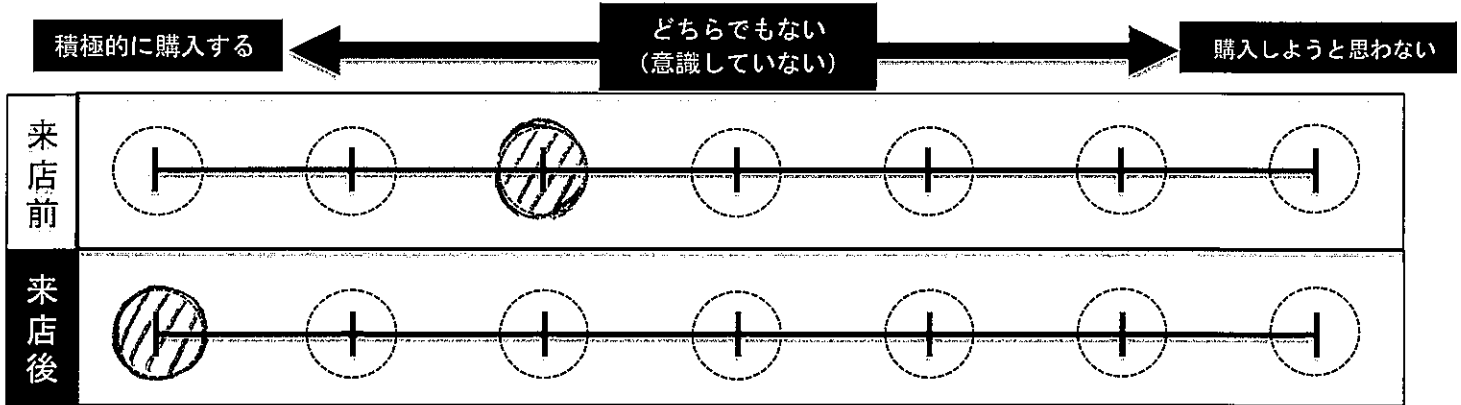

◎上記で来店後（今）のお気持ちになった理由を教えてください。
(例：北海道酪農の重要性を感じたから、実際に味わっておいしかったから 等)

色々な種類を飲み比べて好みに合っていたから！

◎皆さんのメッセージが北海道の酪農家の励みややる気に繋がります。
北海道の酪農家や北海道の牛乳乳製品へのメッセージをお願いします。
(例：これからもおいしいミルク搾ってください、いつもおいしく飲んでます 等)

北海道の乳製品、大好きです！
これからもたくさん食べます 😊

■あなたの年代を教えてください。

1. 10代 2. 20代 3. 30代 4. 40代 5. 50代 6. 60代以上

■ご来店回数を教えてください。

1. 初め 2. 2回目 3. 3回目以上

■当店へのご意見・ご感想、ご要望がありましたら、ご自由にお書きください。

(例：こんなメニューがあると嬉しい、こんなイベントを行って欲しい、あなたの牛乳乳製品の楽しみ方 等)

★ご協力いただきまして、誠にありがとうございました★

MILK LAND HOKKAIDO → TOKYO 来店者アンケート

9/14 かつ

MILKLAND HOKKAIDO → TOKYOを今後さらに充実させていくため、お客様の声をお聞かせください。

MILKLAND HOKKAIDO → TOKYOは、北海道酪農の魅力や北海道産牛乳乳製品のおいしさを皆さんに知ってもらうための北海道の酪農家によるアンテナショップです。

◎当店にお越しいただき、あなたの北海道産牛乳・乳製品を購入する意欲について、**【来店前】と【来店後】**の一番近いお気持ちのところに、それぞれ○をつけてください。

	積極的に購入する ←	どちらでもない (意識していない)	→ 購入しようと思わない
来店前			
来店後			

◎上記で来店後（今）のお気持ちになった理由を教えてください。
(例：北海道酪農の重要性を感じたから、実際に味わっておいしかったから 等)

飲み比べておいしかったから。

◎皆さんのメッセージが北海道の酪農家の励みややる気に繋がります。
北海道の酪農家や北海道の牛乳乳製品へのメッセージをお願いします。
(例：これからもおいしいミルク搾ってください、いつもおいしく飲んでます 等)

頑張れ！

■あなたの年代を教えてください。

1. 10代 2. 20代 3. 30代 4. 40代 5. 50代 6. 60代以上

■ご来店回数を教えてください。

1. 初め 2. 2回目 3. 3回目以上

■当店へのご意見・ご感想、ご要望がありましたら、ご自由にお書きください。

(例：こんなメニューがあると嬉しい、こんなイベントを行って欲しい、あなたの牛乳乳製品の楽しみ方 等)

MILK LAND HOKKAIDO → TOKYO 来店者アンケート

9/14

MILKLAND HOKKAIDO → TOKYOを今後さらに充実させていくため、お客様の声をお聞かせください。

MILKLAND HOKKAIDO → TOKYOは、北海道酪農の魅力や北海道産牛乳乳製品のおいしさを皆さんに知ってもらうための北海道の酪農家によるアンテナショップです。

かき

◎当店にお越しいただき、あなたの北海道産牛乳・乳製品を購入する意欲について、【来店前】と【来店後】の一番近いお気持ちのところに、それぞれ○をつけてください。

	積極的に購入する ←	どちらでもない (意識していない)	→ 購入しようと思わない
来店前	<input type="radio"/>	<input type="radio"/>	<input type="radio"/>
来店後	<input type="radio"/>	<input type="radio"/>	<input type="radio"/>

◎上記で来店後（今）のお気持ちになった理由を教えてください。
(例：北海道酪農の重要性を感じたから、実際に味わっておいしかったから 等)

牛乳も乳製品もとても美味しかったです!!

◎皆さんのメッセージが北海道の酪農家の励みやヤル気に繋がります。
北海道の酪農家や北海道の牛乳乳製品へのメッセージをお願いします。
(例：これからもおいしいミルク搾ってください、いつもおいしく飲んでます 等)

次は北海道に行くと牛乳を飲んでみたいと
思いました☆
牛乳が大好き♡ 

■あなたの年代を教えてください。

1. 10代 2. 20代 3. 30代 4. 40代 5. 50代 6. 60代以上

■ご来店回数を教えてください。

1. 初めて 2. 2回目 3. 3回目以上

■当店へのご意見・ご感想、ご要望がありましたら、ご自由にお書きください。

(例：こんなメニューがあると嬉しい、こんなイベントを行って欲しい、あなたの牛乳乳製品の楽しみ方 等。)

★ご協力いただきまして、誠にありがとうございました★

MILK LAND HOKKAIDO → TOKYO 来店者アンケート

MILKLAND HOKKAIDO → TOKYOを今後さらに充実させていくため、お客様の声をお聞かせください。

9/14
かみ

MILKLAND HOKKAIDO → TOKYOは、北海道酪農の魅力や北海道産牛乳乳製品のおいしさを皆さんに知ってもらうための北海道の酪農家によるアンテナショップです。

◎当店にお越しいただき、あなたの北海道産牛乳・乳製品を購入する意欲について、【来店前】と【来店後】の一番近いお気持ちのところに、それぞれ○をつけてください。

	積極的に購入する ←	どちらでもない (意識していない)	→ 購入しようと思わない
来店前			
来店後			

◎上記で来店後（今）のお気持ちになった理由を教えてください。
 (例：北海道酪農の重要性を感じたから、実際に味わっておいしかったから 等)

とてもおいしかったから

◎皆さんのメッセージが北海道の酪農家の励みやヤル気に繋がります。
 北海道の酪農家や北海道の牛乳乳製品へのメッセージをお願いします。
 (例：これからもおいしいミルク搾ってください、いつもおいしく飲んでます 等)

いつもおいしい牛乳をつくってくれてありがとうとウグさいます♡
 これからも沢山の牛乳をいただきますー!! 😊

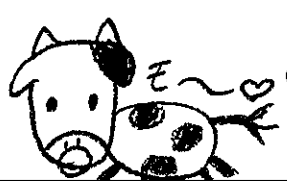

■あなたの年代を教えてください。

1. 10代 2. 20代 3. 30代 4. 40代 5. 50代 6. 60代以上

■ご来店回数を教えてください。

1. 初め 2. 2回目 3. 3回目以上

■当店へのご意見・ご感想、ご要望がありましたら、ご自由にお書きください。

(例：こんなメニューがあると嬉しい、こんなイベントを行って欲しい、あなたの牛乳乳製品の楽しみ方 等)

★ご協力いただきまして、誠にありがとうございました★

MILK LAND HOKKAIDO → TOKYO 来店者アンケート

MILKLAND HOKKAIDO → TOKYOを今後さらに充実させていくため、お客様の声をお聞かせください。

9/14
福子

MILKLAND HOKKAIDO → TOKYOは、北海道酪農の魅力や北海道産牛乳乳製品のおいしさを皆さんに知ってもらうための北海道の酪農家によるアンテナショップです。

◎当店にお越しいただき、あなたの北海道産牛乳・乳製品を購入する意欲について、**【来店前】と【来店後】**の一番近いお気持ちのところに、それぞれ○をつけてください。

	積極的に購入する ←	どちらでもない (意識していない)	→	購入しようと思わない			
来店前	<input checked="" type="radio"/>	<input type="radio"/>	<input type="radio"/>	<input type="radio"/>	<input type="radio"/>	<input type="radio"/>	<input type="radio"/>
来店後	<input checked="" type="radio"/>	<input type="radio"/>	<input type="radio"/>	<input type="radio"/>	<input type="radio"/>	<input type="radio"/>	<input type="radio"/>

◎上記で来店後（今）のお気持ちになった理由を教えてください。
(例：北海道酪農の重要性を感じたから、実際に味わっておいしかったから 等)

北海道出身なので、元々北海道産の物を買うようにしています。

◎皆さんのメッセージが北海道の酪農家の励みややる気に繋がります。
北海道の酪農家や北海道の牛乳乳製品へのメッセージをお願いします。
(例：これからもおいしいミルク搾ってください、いつもおいしく飲んでます 等)

北海道の乳製品はどれも美味しいので、これからも買い続けたい!!

■あなたの年代を教えてください。

1. 10代 2. 20代 3. 30代 4. 40代 ⑤. 50代 6. 60代以上

■ご来店回数を教えてください。

1. 初めて 2. 2回目 ③. 3回目以上

■当店へのご意見・ご感想、ご要望がありましたら、ご自由にお書きください。

(例：こんなメニューがあると嬉しい、こんなイベントを行って欲しい、あなたの牛乳乳製品の楽しみ方 等)

ソフトクリームのパフェがどれも美味しかったです。
シェイクなどのメニューも増やしてほしいです。

★ご協力いただきまして、誠にありがとうございました★

MILK LAND HOKKAIDO → TOKYO 来店者アンケート

9/15

MILKLAND HOKKAIDO → TOKYOを今後さらに充実させていくため、お客様の声をお聞かせください。

MILKLAND HOKKAIDO → TOKYOは、北海道酪農の魅力や北海道産牛乳乳製品のおいしさを皆さんに知ってもらうための北海道の酪農家によるアンテナショップです。

(2/7)

◎当店にお越しいただき、あなたの北海道産牛乳・乳製品を購入する意欲について、【来店前】と【来店後】の一番近いお気持ちのところに、それぞれ○をつけてください。

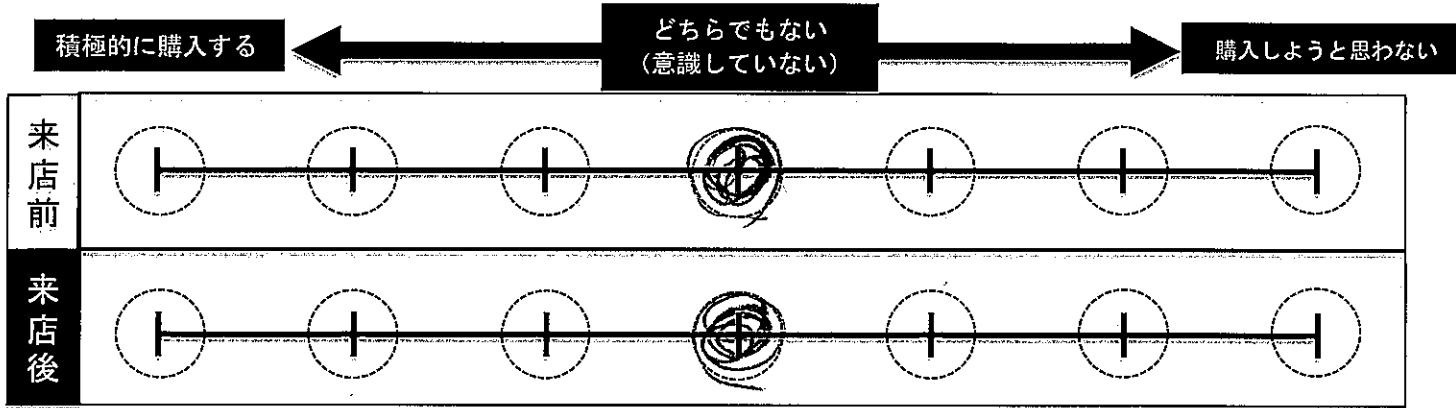

◎上記で来店後（今）のお気持ちになった理由を教えてください。
 (例：北海道酪農の重要性を感じたから、実際に味わっておいしかったから 等)

◎皆さんのメッセージが北海道の酪農家の励みややる気に繋がります。
 北海道の酪農家や北海道の牛乳乳製品へのメッセージをお願いします。
 (例：これからもおいしいミルク搾ってください、いつもおいしく飲んでます 等)

おいしい、ちく ビックリーン

(3才の女良より)
 おいしく、全言陰で食べて先に言ってます

■あなたの年代を教えてください。

1. 10代 2. 20代 3. 30代 4. 40代 5. 50代 6. 60代以上

■ご来店回数を教えてください。

1. 初めて 2. 2回目 3. 3回目以上

■当店へのご意見・ご感想、ご要望がありましたら、ご自由にお書きください。

(例：こんなメニューがあると嬉しい、こんなイベントを行って欲しい、あなたの牛乳乳製品の楽しみ方 等)

★ご協力いただきまして、誠にありがとうございました★

MILK LAND HOKKAIDO → TOKYO 来店者アンケート

MILKLAND HOKKAIDO → TOKYOを今後さらに充実させていくため、お客様の声をお聞かせください。

9/15
（来店後）

MILKLAND HOKKAIDO → TOKYOは、北海道酪農の魅力や北海道産牛乳乳製品のおいしさを皆さんに知ってもらうための北海道の酪農家によるアンテナショップです。

◎当店にお越しいただき、あなたの北海道産牛乳・乳製品を購入する意欲について、
【来店前】と【来店後】の一番近いお気持ちのところに、それぞれ○をつけてください。

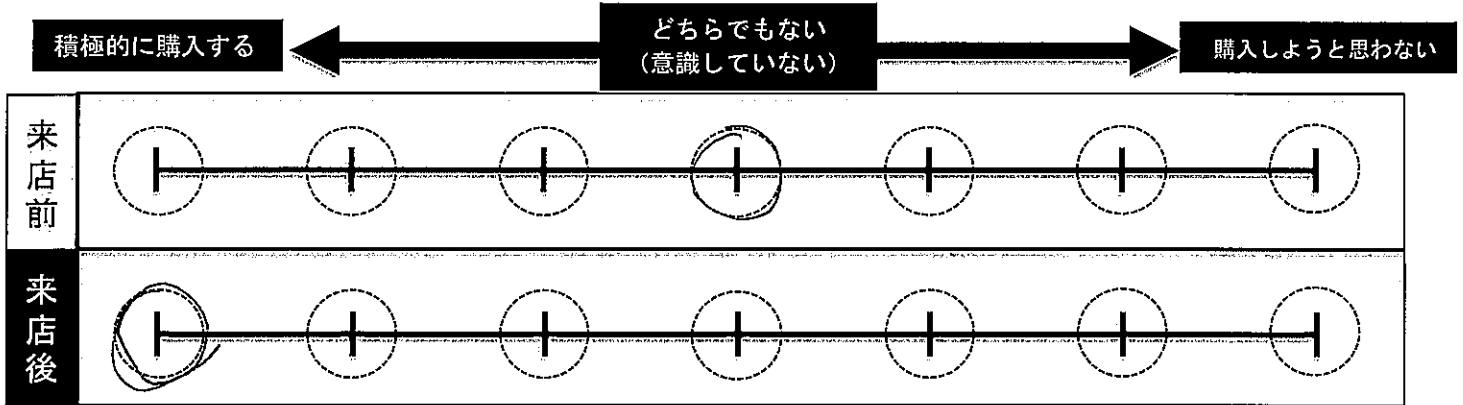

◎上記で来店後（今）のお気持ちになった理由を教えてください。
（例：北海道酪農の重要性を感じたから、実際に味わっておいしかったから 等）

店内の北海道動画を見て、北海道酪農家への団結力に感動
いたいた牛乳、チーズ、こたけのソフトもとてもおいしかったぞう

◎皆さんのメッセージが北海道の酪農家の励みややる気に繋がります。
北海道の酪農家や北海道の牛乳乳製品へのメッセージをお願いします。
（例：これからもおいしいミルク搾ってください、いつもおいしく飲んでます 等）

Blank box for customer messages.

■あなたの年代を教えてください。

1. 10代 2. 20代 3. 30代 4. 40代 ⑤ 50代 6. 60代以上

■ご来店回数を教えてください。

- ① 初めて 2. 2回目 3. 3回目以上

■当店へのご意見・ご感想、ご要望がありましたら、ご自由にお書きください。

（例：こんなメニューがあると嬉しい、こんなイベントを行って欲しい、あなたの牛乳乳製品の楽しみ方 等）

毎月メニュー変わるんですね。又立ち寄ります。

★ご協力いただきまして、誠にありがとうございました★

MILK LAND HOKKAIDO → TOKYO 来店者アンケート

MILKLAND HOKKAIDO → TOKYOを今後さらに充実させていくため、お客様の声をお聞かせください。

MILKLAND HOKKAIDO → TOKYOは、北海道酪農の魅力や北海道産牛乳乳製品のおいしさを皆さんに知ってもらうための北海道の酪農家によるアンテナショップです。

9/15
（礼）

◎当店にお越しいただき、あなたの北海道産牛乳・乳製品を購入する意欲について、【来店前】と【来店後】の一番近いお気持ちのところに、それぞれ○をつけてください。

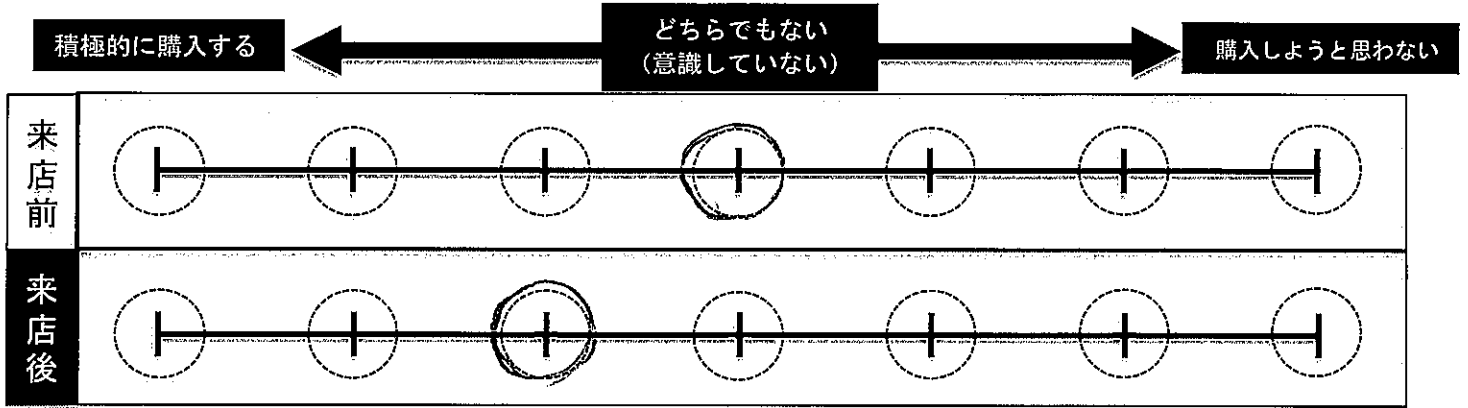

◎上記で来店後（今）のお気持ちになった理由を教えてください。
（例：北海道酪農の重要性を感じたから、実際に味わっておいしかったから 等）

普段あまり牛乳しか飲まないですが、
飲んでみておいしかったです。

◎皆さんのメッセージが北海道の酪農家の励みややる気に繋がります。
北海道の酪農家や北海道の牛乳乳製品へのメッセージをお願いします。
（例：これからもおいしいミルク搾ってください、いつもおいしく飲んでます 等）

子どもが牛乳好きで飲んでます。
私も一緒に飲んで味わってます。
いつもありがとうございます。

■あなたの年代を教えてください。

1. 10代 2. 20代 3. 30代 4. 40代 5. 50代 6. 60代以上

■ご来店回数を教えてください。

1. 初めて 2. 2回目 3. 3回目以上

■当店へのご意見・ご感想、ご要望がありましたら、ご自由にお書きください。

（例：こんなメニューがあると嬉しい、こんなイベントを行って欲しい、あなたの牛乳乳製品の楽しみ方 等）

Blank area for customer comments.

★ご協力いただきまして、誠にありがとうございました★

MILK LAND HOKKAIDO → TOKYO 来店者アンケート

MILKLAND HOKKAIDO → TOKYOを今後さらに充実させていくため、お客様の声をお聞かせください。

9/15
あか

MILKLAND HOKKAIDO → TOKYOは、北海道酪農の魅力や北海道産牛乳乳製品のおいしさを皆さんに知ってもらうための北海道の酪農家によるアンテナショップです。

◎当店にお越しいただき、あなたの北海道産牛乳・乳製品を購入する意欲について、【来店前】と【来店後】の一番近いお気持ちのところに、それぞれ○をつけてください。

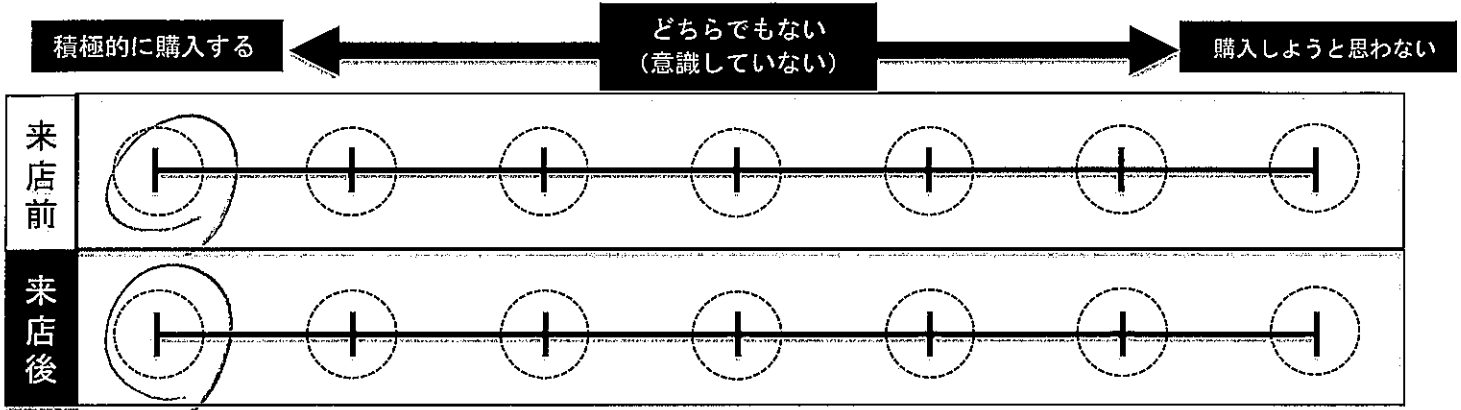

◎上記で来店後（今）のお気持ちになった理由を教えてください。
 (例：北海道酪農の重要性を感じたから、実際に味わっておいしかったから 等)

北海道の乳製品は本当においしいです！

◎皆さんのメッセージが北海道の酪農家の励みやヤル気に繋がります。
 北海道の酪農家や北海道の牛乳乳製品へのメッセージをお願いします。
 (例：これからもおいしいミルク搾ってください、いつもおいしく飲んでます 等)

こちらのお店のファンで、何事も利用させて頂いてます。
 (Fでのクイズにも)
 これからも応援していきます！

■あなたの年代を教えてください。

1. 10代 2. 20代 3. 30代 4. 40代 5. 50代 6. 60代以上

■ご来店回数を教えてください。

1. 初めて 2. 2回目 3. 3回目以上

■当店へのご意見・ご感想、ご要望がありましたら、ご自由にお書きください。

(例：こんなメニューがあると嬉しい、こんなイベントを行って欲しい、あなたの牛乳乳製品の楽しみ方 等)

★ご協力いただきまして、誠にありがとうございました★

MILK LAND HOKKAIDO → TOKYO 来店者アンケート

MILKLAND HOKKAIDO → TOKYOを今後さらに充実させていくため、お客様の声をお聞かせください。

9/15
（本誌）

MILKLAND HOKKAIDO → TOKYOは、北海道酪農の魅力や北海道産牛乳乳製品のおいしさを皆さんに知ってもらうための北海道の酪農家によるアンテナショップです。

◎当店にお越しいただき、あなたの北海道産牛乳・乳製品を購入する意欲について、【来店前】と【来店後】の一番近いお気持ちのところに、それぞれ○をつけてください。

	積極的に購入する ←	どちらでもない (意識していない)	→ 購入しようと思わない
来店前			
来店後			

◎上記で来店後（今）のお気持ちになった理由を教えてください。
 (例：北海道酪農の重要性を感じたから、実際に味わっておいしかったから 等)

普段から乳製品をよく購入しているの。

◎皆さんのメッセージが北海道の酪農家の励みややる気に繋がります。
 北海道の酪農家や北海道の牛乳乳製品へのメッセージをお願いします。
 (例：これからもおいしいミルク搾ってください、いつもおいしく飲んでます 等)

子どもの頃から牛乳乳製品が大好きで、
 無糖にはならないものなので、これからは 安定供給 子どもの頼りです。

- あなたの年代を教えてください。
 1. 10代 2. 20代 3. 30代 4. 40代 5. 50代 6. 60代以上

- ご来店回数を教えてください。
 1. 初めて 2. 2回目 3. 3回目以上

■当店へのご意見・ご感想、ご要望がありましたら、ご自由にお書きください。
 (例：こんなメニューがあると嬉しい、こんなイベントを行って欲しい、あなたの牛乳乳製品の楽しみ方 等)

MILK LAND HOKKAIDO → TOKYO 来店者アンケート

9/15
れ

MILKLAND HOKKAIDO → TOKYOを今後さらに充実させていくため、お客様の声をお聞かせください。

MILKLAND HOKKAIDO → TOKYOは、北海道酪農の魅力や北海道産牛乳乳製品のおいしさを皆さんに知ってもらうための北海道の酪農家によるアンテナショップです。

◎当店にお越しいただき、あなたの北海道産牛乳・乳製品を購入する意欲について、【来店前】と【来店後】の一番近いお気持ちのところに、それぞれ○をつけてください。

	積極的に購入する ←	どちらでもない (意識していない)	→	購入しようと思わない
来店前	<input type="radio"/>	<input type="radio"/>	<input checked="" type="radio"/>	<input type="radio"/>
来店後	<input checked="" type="radio"/>	<input type="radio"/>	<input type="radio"/>	<input type="radio"/>

◎上記で来店後（今）のお気持ちになった理由を教えてください。
(例：北海道酪農の重要性を感じたから、実際に味わっておいしかったから 等)

とても美味しかったから。

◎皆さんのメッセージが北海道の酪農家の励みやヤル気に繋がります。
北海道の酪農家や北海道の牛乳乳製品へのメッセージをお願いします。
(例：これからもおいしいミルク搾ってください、いつもおいしく飲んでます 等)

ランチセットのガビオアイスを買ってきました。チーズソースが濃厚でとても美味しかった。ソフトクリームもミルクの風味が強く絶品でした。これからはおいしい乳製品をよろしくお願いします。
♡ 

■あなたの年代を教えてください。

1. 10代 2. 20代 3. 30代 4. 40代 5. 50代 6. 60代以上

■ご来店回数を教えてください。

1. 初めて 2. 2回目 3. 3回目以上

■当店へのご意見・ご感想、ご要望がありましたら、ご自由にお書きください。

(例：こんなメニューがあると嬉しい、こんなイベントを行って欲しい、あなたの牛乳乳製品の楽しみ方 等)

★ご協力いただきまして、誠にありがとうございました★

MILK LAND HOKKAIDO → TOKYO 来店者アンケート

MILKLAND HOKKAIDO → TOKYOを今後さらに充実させていくため、お客様の声をお聞かせください。

9/19
くれ

MILKLAND HOKKAIDO → TOKYOは、北海道酪農の魅力や北海道産牛乳乳製品のおいしさを皆さんに知ってもらうための北海道の酪農家によるアンテナショップです。

◎当店にお越しいただき、あなたの北海道産牛乳・乳製品を購入する意欲について、【来店前】と【来店後】の一番近いお気持ちのところに、それぞれ○をつけてください。

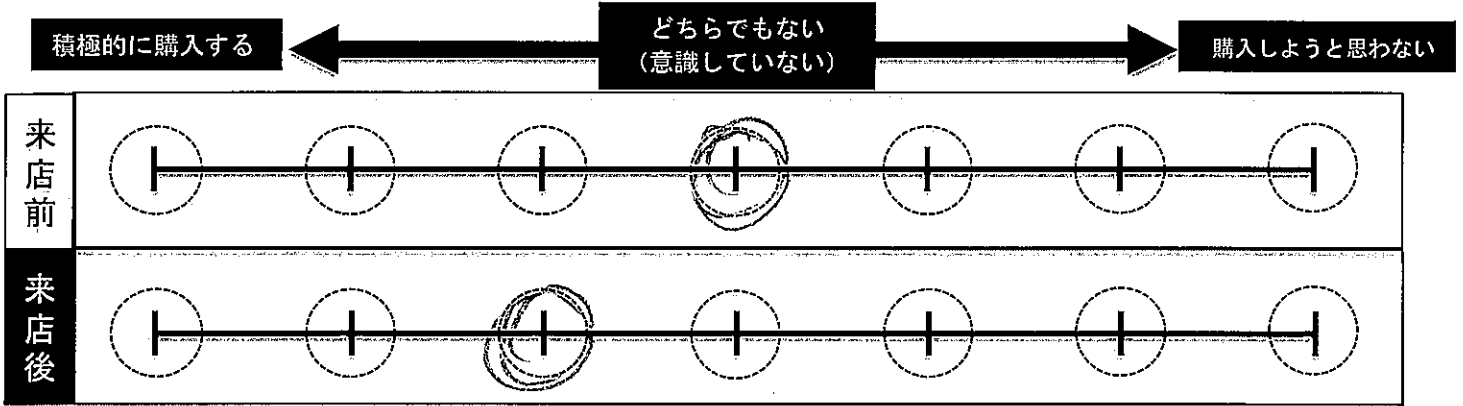

◎上記で来店後（今）のお気持ちになった理由を教えてください。
 (例：北海道酪農の重要性を感じたから、実際に味わっておいしかったから 等)

おいしかったから

◎皆さんのメッセージが北海道の酪農家の励みややる気に繋がります。
 北海道の酪農家や北海道の牛乳乳製品へのメッセージをお願いします。
 (例：これからもおいしいミルク搾ってください、いつもおいしく飲んでます 等)

いつもおいしい乳製品のありがとうございます。

■あなたの年代を教えてください。

1. 10代 2. 20代 3. 30代 4. 40代 5. 50代 6. 60代以上

■ご来店回数を教えてください。

1. 初めて 2. 2回目 3. 3回目以上

■当店へのご意見・ご感想、ご要望がありましたら、ご自由にお書きください。

(例：こんなメニューがあると嬉しい、こんなイベントを行って欲しい、あなたの牛乳乳製品の楽しみ方 等)

目まがりのラン干を楽しみに来ますが、定番系の味と変わり種の味 1つずつメニューがあると嬉しいです。

★ご協力いただきまして、誠にありがとうございました★

MILK LAND HOKKAIDO → TOKYO 来店者アンケート

MILKLAND HOKKAIDO → TOKYOを今後さらに充実させていくため、お客様の声をお聞かせください。

9/15
c本

MILKLAND HOKKAIDO → TOKYOは、北海道酪農の魅力や北海道産牛乳乳製品のおいしさを皆さんに知ってもらうための北海道の酪農家によるアンテナショップです。

◎当店にお越しいただき、あなたの北海道産牛乳・乳製品を購入する意欲について、【来店前】と【来店後】の一番近いお気持ちのところに、それぞれ○をつけてください。

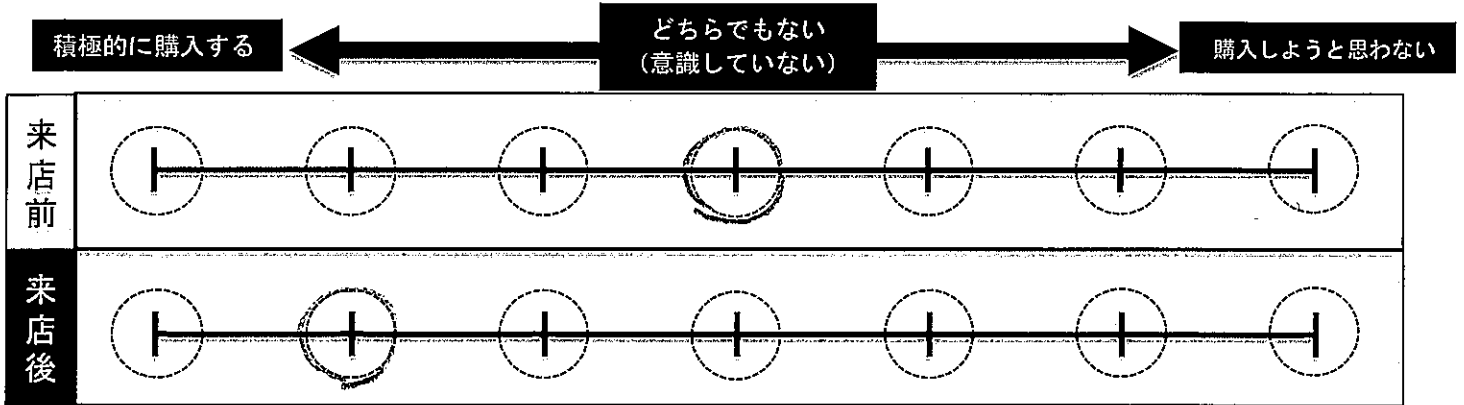

◎上記で来店後（今）のお気持ちになった理由を教えてください。
(例：北海道酪農の重要性を感じたから、実際に味わっておいしかったから 等)

美味しかったから

◎皆さんのメッセージが北海道の酪農家の励みやヤル気に繋がります。
北海道の酪農家や北海道の牛乳乳製品へのメッセージをお願いします。
(例：これからもおいしいミルク搾ってください、いつもおいしく飲んでます 等)

おいしいミルクをありがとうございます

■あなたの年代を教えてください。

1. 10代 2. 20代 3. 30代 4. 40代 5. 50代 6. 60代以上

■ご来店回数を教えてください。

1. 初めて 2. 2回目 3. 3回目以上

■当店へのご意見・ご感想、ご要望がありましたら、ご自由にお書きください。

(例：こんなメニューがあると嬉しい、こんなイベントを行って欲しい、あなたの牛乳乳製品の楽しみ方 等)

★ご協力いただきまして、誠にありがとうございました★

MILK LAND HOKKAIDO → TOKYO 来店者アンケート

MILKLAND HOKKAIDO → TOKYOを今後さらに充実させていくため、お客様の声をお聞かせください。

CU
9/15

MILKLAND HOKKAIDO → TOKYOは、北海道酪農の魅力や北海道産牛乳乳製品のおいしさを皆さんに知ってもらうための北海道の酪農家によるアンテナショップです。

◎当店にお越しいただき、あなたの北海道産牛乳・乳製品を購入する意欲について、
【来店前】と【来店後】の一番近いお気持ちのところに、それぞれ○をつけてください。

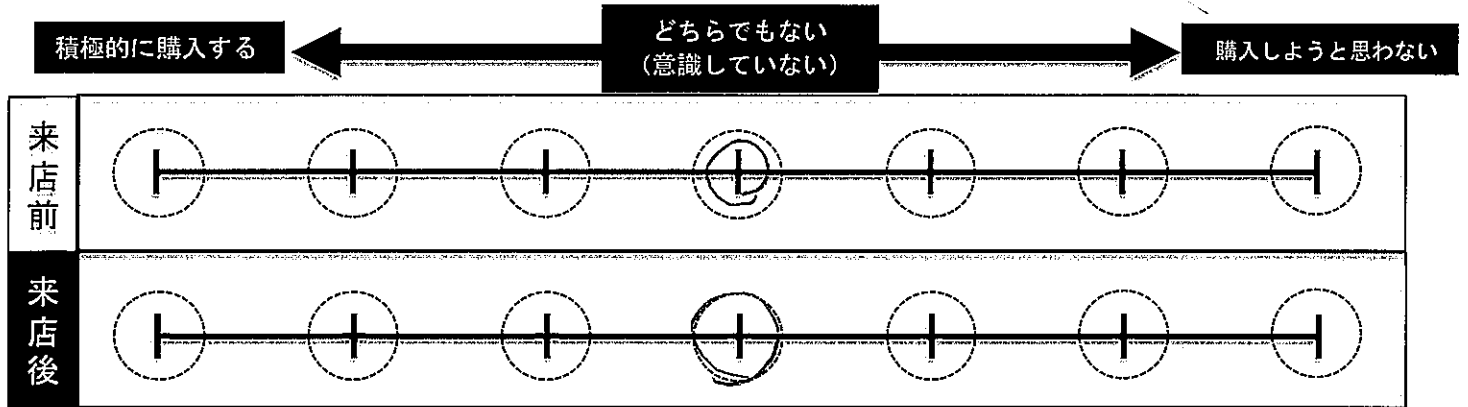

◎上記で来店後（今）のお気持ちになった理由を教えてください。
（例：北海道酪農の重要性を感じたから、実際に味わっておいしかったから 等）

◎皆さんのメッセージが北海道の酪農家の励みややる気に繋がります。
北海道の酪農家や北海道の牛乳乳製品へのメッセージをお願いします。
（例：これからもおいしいミルク搾ってください、いつもおいしく飲んでます 等）

ミルクには毎日お世話になってます。
これからもおいしいミルクを届けて下さい。

■あなたの年代を教えてください。

1. 10代 2. 20代 3. 30代 4. 40代 5. 50代 6. 60代以上

■ご来店回数を教えてください。

1. 初めて 2. 2回目 3. 3回目以上

■当店へのご意見・ご感想、ご要望がありましたら、ご自由にお書きください。

（例：こんなメニューがあると嬉しい、こんなイベントを行って欲しい、あなたの牛乳乳製品の楽しみ方 等）

いろいろサービスがあり、楽しかったです。

★ご協力いただきまして、誠にありがとうございました★



MILK LAND HOKKAIDO → TOKYO 来店者アンケート

MILKLAND HOKKAIDO → TOKYOを今後さらに充実させていくため、お客様の声をお聞かせください。

CP
9/15

MILKLAND HOKKAIDO → TOKYOは、北海道酪農の魅力や北海道産牛乳乳製品のおいしさを皆さんに知ってもらうための北海道の酪農家によるアンテナショップです。

◎当店にお越しいただき、あなたの北海道産牛乳・乳製品を購入する意欲について、**【来店前】と【来店後】の一番近いお気持ちのところに、それぞれ○をつけてください。**

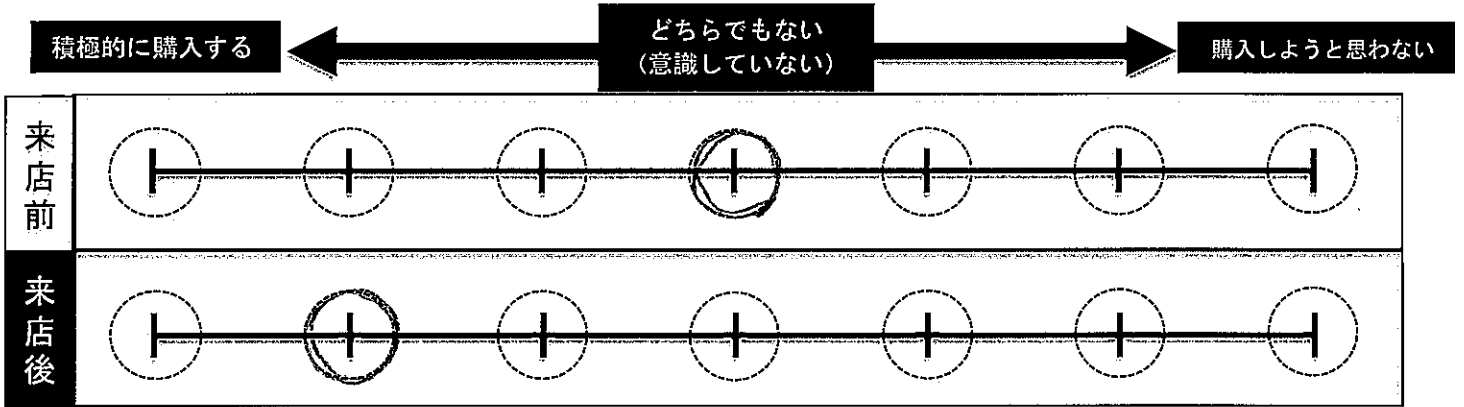

◎上記で来店後（今）のお気持ちになった理由を教えてください。
(例：北海道酪農の重要性を感じたから、実際に味わっておいしかったから 等)

ソフトクリームがおいしかったです。

◎皆さんのメッセージが北海道の酪農家の励みややる気に繋がります。
北海道の酪農家や北海道の牛乳乳製品へのメッセージをお願いします。
(例：これからもおいしいミルク搾ってください、いつもおいしく飲んでます 等)

今までは北海道の乳製品について意識していませんでしたが、これからスーパーなどで探してみよう。

■あなたの年代を教えてください。

- 1. 10代 2. 20代 3. 30代 4. 40代 5. 50代 6. 60代以上

■ご来店回数を教えてください。

- 1. ① 初めて 2. 2回目 3. 3回目以上

■当店へのご意見・ご感想、ご要望がありましたら、ご自由にお書きください。

(例：こんなメニューがあると嬉しい、こんなイベントを行って欲しい、あなたの牛乳乳製品の楽しみ方 等)

Blank box for customer feedback.

MILK LAND HOKKAIDO → TOKYO 来店者アンケート

MILKLAND HOKKAIDO → TOKYOを今後さらに充実させていくため、お客様の声をお聞かせください。

9/15
これ

MILKLAND HOKKAIDO → TOKYOは、北海道酪農の魅力や北海道産牛乳乳製品のおいしさを皆さんに知ってもらうための北海道の酪農家によるアンテナショップです。

◎当店にお越しいただき、あなたの北海道産牛乳・乳製品を購入する意欲について、【来店前】と【来店後】の一番近いお気持ちのところに、それぞれ○をつけてください。

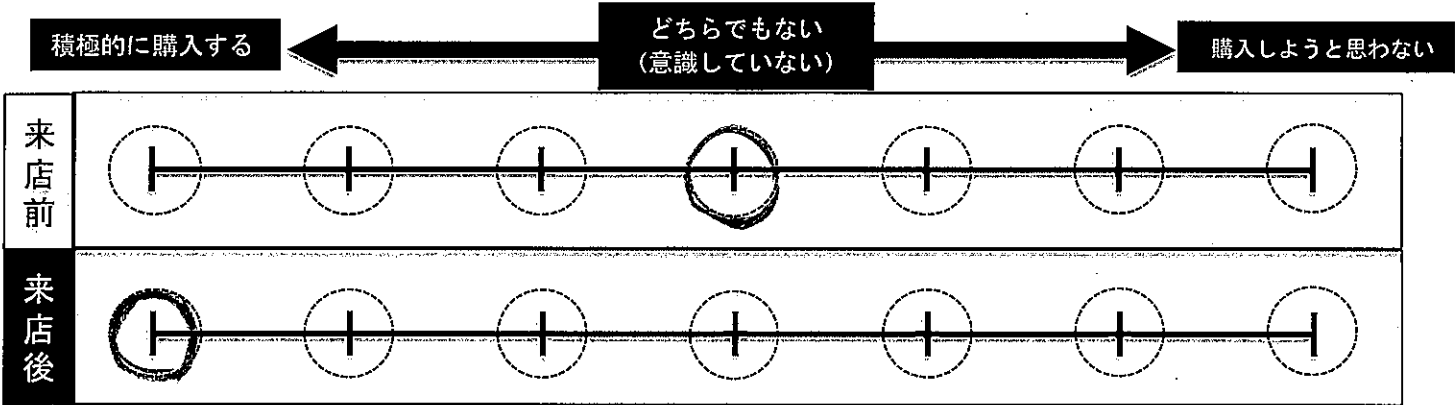

◎上記で来店後（今）のお気持ちになった理由を教えてください。
 (例：北海道酪農の重要性を感じたから、実際に味わっておいしかったから 等)

とてもおいしかったから。
 乳製品は大好きで、すごく良かったです。

◎皆さんのメッセージが北海道の酪農家の励みやヤル気に繋がります。
 北海道の酪農家や北海道の牛乳乳製品へのメッセージをお願いします。
 (例：これからもおいしいミルク搾ってください、いつもおいしく飲んでます 等)

大好きな乳製品、牛乳なので、
 この場においしい物を、たくさん提供して下さい。

- あなたの年代を教えてください。
 1. 10代
 2. 20代
 3. 30代
 4. 40代
 5. 50代
 6. 60代以上
- ご来店回数を教えてください。
 1. 初め
 2. 2回目
 3. 3回目以上

■当店へのご意見・ご感想、ご要望がありましたら、ご自由にお書きください。
 (例：こんなメニューがあると嬉しい、こんなイベントを行って欲しい、あなたの牛乳乳製品の楽しみ方 等)

お着しは、すごく、うれしかった。

MILK LAND HOKKAIDO → TOKYO 来店者アンケート

MILKLAND HOKKAIDO → TOKYOを今後さらに充実させていくため、お客様の声をお聞かせください。

9/15
れ

MILKLAND HOKKAIDO → TOKYOは、北海道酪農の魅力や北海道産牛乳乳製品のおいしさを皆さんに知ってもらうための北海道の酪農家によるアンテナショップです。

◎当店にお越しいただき、あなたの北海道産牛乳・乳製品を購入する意欲について、
【来店前】と【来店後】の一番近いお気持ちのところに、それぞれ○をつけてください。

	積極的に購入する ←	どちらでもない (意識していない)	→ 購入しようと思わない
来店前			
来店後			

◎上記で来店後（今）のお気持ちになった理由を教えてください。
(例：北海道酪農の重要性を感じたから、実際に味わっておいしかったから 等)

実際に牛乳やチーズを食べるともおいしいからなので

◎皆さんのメッセージが北海道の酪農家の励みやヤル気に繋がります。
北海道の酪農家や北海道の牛乳乳製品へのメッセージをお願いします。
(例：これからもおいしいミルク搾ってください、いつもおいしく飲んでます 等)

乳製品は大好きで多岐のころからよく食べたり飲んだりしています。
これからもう色々な商品を楽しみにしています。

■あなたの年代を教えてください。

1. 10代 2. 20代 3. 30代 4. 40代 5. 50代 6. 60代以上

■ご来店回数を教えてください。

1. 初めて 2. 2回目 3. 3回目以上

■当店へのご意見・ご感想、ご要望がありましたら、ご自由にお書きください。

(例：こんなメニューがあると嬉しい、こんなイベントを行って欲しい、あなたの牛乳乳製品の楽しみ方 等)

★ご協力いただきまして、誠にありがとうございました★

MILK LAND HOKKAIDO → TOKYO 来店者アンケート

MILKLAND HOKKAIDO → TOKYOを今後さらに充実させていくため、お客様の声をお聞かせください。

9/15
これ

MILKLAND HOKKAIDO → TOKYOは、北海道酪農の魅力や北海道産牛乳乳製品のおいしさを皆さんに知ってもらうための北海道の酪農家によるアンテナショップです。

◎当店にお越しいただき、あなたの北海道産牛乳・乳製品を購入する意欲について、
【来店前】と【来店後】の一番近いお気持ちのところに、それぞれ○をつけてください。

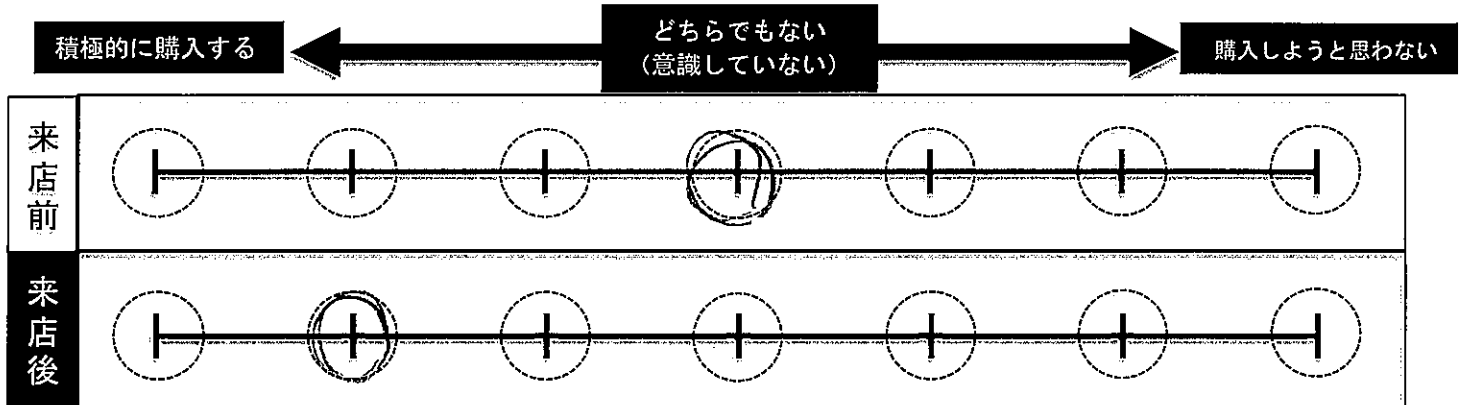

◎上記で来店後（今）のお気持ちになった理由を教えてください。
(例：北海道酪農の重要性を感じたから、実際に味わっておいしかったから 等)

実際に食べて、美味しかったから

◎皆さんのメッセージが北海道の酪農家の励みややる気に繋がります。
北海道の酪農家や北海道の牛乳乳製品へのメッセージをお願いします。
(例：これからもおいしいミルク搾ってください、いつもおいしく飲んでます 等)

これからも、美味しいミルク製品を作ってください！

■あなたの年代を教えてください。

1. 10代 2. 20代 3. 30代 4. 40代 5. 50代 6. 60代以上

■ご来店回数を教えてください。

1. 初めて 2. 2回目 3. 3回目以上

■当店へのご意見・ご感想、ご要望がありましたら、ご自由にお書きください。

(例：こんなメニューがあると嬉しい、こんなイベントを行って欲しい、あなたの牛乳乳製品の楽しみ方 等)

★ご協力いただきまして、誠にありがとうございました★

MILK LAND HOKKAIDO → TOKYO 来店者アンケート

MILKLAND HOKKAIDO → TOKYOを今後さらに充実させていくため、お客様の声をお聞かせください。

9/15
これ

MILKLAND HOKKAIDO → TOKYOは、北海道酪農の魅力や北海道産牛乳乳製品のおいしさを皆さんに知ってもらうための北海道の酪農家によるアンテナショップです。

◎当店にお越しいただき、あなたの北海道産牛乳・乳製品を購入する意欲について、【来店前】と【来店後】の一番近いお気持ちのところに、それぞれ○をつけてください。

	積極的に購入する ←	どちらでもない (意識していない)	→ 購入しようと思わない				
来店前	<input checked="" type="radio"/>	<input type="radio"/>	<input type="radio"/>	<input type="radio"/>	<input type="radio"/>	<input type="radio"/>	<input type="radio"/>
来店後	<input checked="" type="radio"/>	<input type="radio"/>	<input type="radio"/>	<input type="radio"/>	<input type="radio"/>	<input type="radio"/>	<input type="radio"/>

◎上記で来店後（今）のお気持ちになった理由を教えてください。
(例：北海道酪農の重要性を感じたから、実際に味わっておいしかったから 等)

日本の酪農家のありがたみを感じました。

◎皆さんのメッセージが北海道の酪農家の励みややる気に繋がります。
北海道の酪農家や北海道の牛乳乳製品へのメッセージをお願いします。
(例：これからもおいしいミルク搾ってください、いつもおいしく飲んでます 等)

いつもおいしく飲んでいてほしいです。
これから御愛顧してほしいです。

■あなたの年代を教えてください。

1. 10代 2. 20代 3. 30代 4. 40代 5. 50代 6. 60代以上

■ご来店回数を教えてください。

1. 初めて 2. 2回目 3. 3回目以上

■当店へのご意見・ご感想、ご要望がありましたら、ご自由にお書きください。
(例：こんなメニューがあると嬉しい、こんなイベントを行って欲しい、あなたの牛乳乳製品の楽しみ方 等)

★ご協力いただきまして、誠にありがとうございました★

MILK LAND HOKKAIDO → TOKYO 来店者アンケート

MILKLAND HOKKAIDO → TOKYOを今後さらに充実させていくため、お客様の声をお聞かせください。

9/15

MILKLAND HOKKAIDO → TOKYOは、北海道酪農の魅力や北海道産牛乳乳製品のおいしさを皆さんに知ってもらうための北海道の酪農家によるアンテナショップです。

これは

◎当店にお越しいただき、あなたの北海道産牛乳・乳製品を購入する意欲について、【来店前】と【来店後】の一番近いお気持ちのところに、それぞれ○をつけてください。

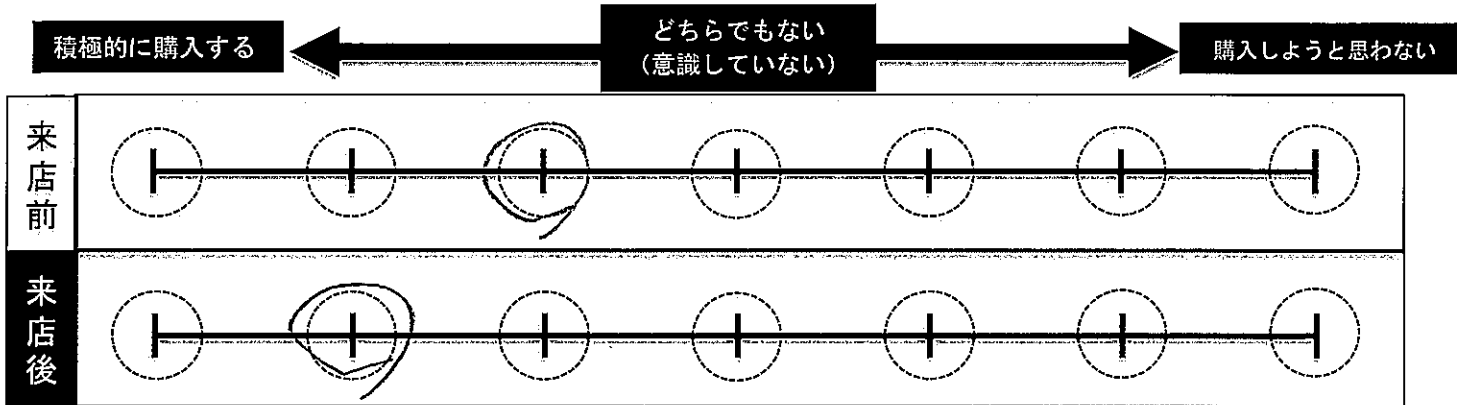

◎上記で来店後（今）のお気持ちになった理由を教えてください。
(例：北海道酪農の重要性を感じたから、実際に味わっておいしかったから 等)

温かいおいしいクリームでびっくりしました！

◎皆さんのメッセージが北海道の酪農家の励みやヤル気に繋がります。
北海道の酪農家や北海道の牛乳乳製品へのメッセージをお願いします。
(例：これからもおいしいミルク搾ってください、いつもおいしく飲んでます 等)

北海道の乳製品は日本の財産だと思います！
これからも積極的に消費していきたいです。

■あなたの年代を教えてください。

1. 10代 2. 20代 3. 30代 4. 40代 5. 50代 6. 60代以上

■ご来店回数を教えてください。

1. 初めて 2. 2回目 3. 3回目以上

■当店へのご意見・ご感想、ご要望がありましたら、ご自由にお書きください。

(例：こんなメニューがあると嬉しい、こんなイベントを行って欲しい、あなたの牛乳乳製品の楽しみ方 等)

かき氷 (ミルク氷)

MILK LAND HOKKAIDO → TOKYO 来店者アンケート

MILKLAND HOKKAIDO → TOKYOを今後さらに充実させていくため、お客様の声をお聞かせください。

9/15
来店

MILKLAND HOKKAIDO → TOKYOは、北海道酪農の魅力や北海道産牛乳乳製品のおいしさを皆さんに知ってもらうための北海道の酪農家によるアンテナショップです。

◎当店にお越しいただき、あなたの北海道産牛乳・乳製品を購入する意欲について、**【来店前】**と**【来店後】**の一番近いお気持ちのところに、それぞれ○をつけてください。

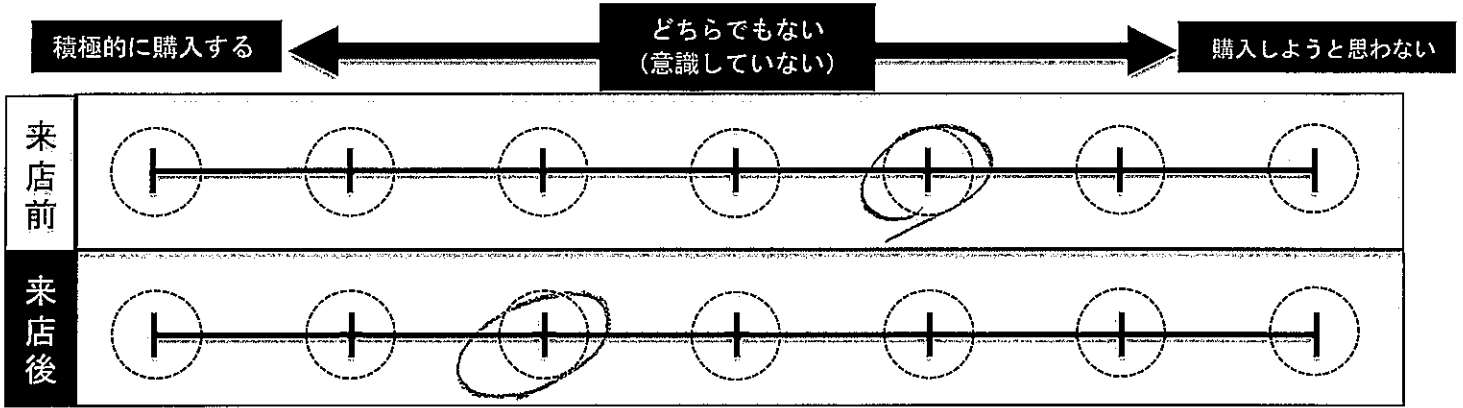

◎上記で来店後（今）のお気持ちになった理由を教えてください。
(例：北海道酪農の重要性を感じたから、実際に味わっておいしかったから 等)

↓

◎皆さんのメッセージが北海道の酪農家の励みややる気に繋がります。
北海道の酪農家や北海道の牛乳乳製品へのメッセージをお願いします。
(例：これからもおいしいミルク搾ってください、いつもおいしく飲んでます 等)

高タンパク、低脂肪のおいしい
作って頂。

お
ア＝乳
カニ
も
志
等

- あなたの年代を教えてください。
1. 10代 2. 20代 3. 30代 4. 40代 5. 50代 6. 60代以上
- ご来店回数を教えてください。
1. 初めて 2. 2回目 3. 3回目以上
- 当店へのご意見・ご感想、ご要望がありましたら、ご自由にお書きください。
(例：こんなメニューがあると嬉しい、こんなイベントを行って欲しい、あなたの牛乳乳製品の楽しみ方 等.)

★ご協力いただきまして、誠にありがとうございました★

MILK LAND HOKKAIDO → TOKYO 来店者アンケート

MILKLAND HOKKAIDO → TOKYOを今後さらに充実させていくため、お客様の声をお聞かせください。

9/15
9/15

MILKLAND HOKKAIDO → TOKYOは、北海道酪農の魅力や北海道産牛乳乳製品のおいしさを皆さんに知ってもらうための北海道の酪農家によるアンテナショップです。

◎当店にお越しいただき、あなたの北海道産牛乳・乳製品を購入する意欲について、【来店前】と【来店後】の一番近いお気持ちのところに、それぞれ○をつけてください。

	積極的に購入する ←	どちらでもない (意識していない)	→ 購入しようと思わない
来店前			
来店後			

◎上記で来店後（今）のお気持ちになった理由を教えてください。
(例：北海道酪農の重要性を感じたから、実際に味わっておいしかったから 等)

いつも飲んでいる牛乳より美味しく感じているから

◎皆さんのメッセージが北海道の酪農家の励みややる気に繋がります。
北海道の酪農家や北海道の牛乳乳製品へのメッセージをお願いします。
(例：これからもおいしいミルク搾ってください、いつもおいしく飲んでます 等)

美味しい牛乳をありがとうございます♡

■あなたの年代を教えてください。

1. 10代 2. 20代 3. 30代 4. 40代 5. 50代 6. 60代以上

■ご来店回数を教えてください。

1. 初めて 2. 2回目 3. 3回目以上

■当店へのご意見・ご感想、ご要望がありましたら、ご自由にお書きください。

(例：こんなメニューがあると嬉しい、こんなイベントを行って欲しい、あなたの牛乳乳製品の楽しみ方 等)

★ご協力いただきまして、誠にありがとうございました★

MILK LAND HOKKAIDO → TOKYO 来店者アンケート

MILKLAND HOKKAIDO → TOKYOを今後さらに充実させていくため、お客様の声をお聞かせください。

7/15
あやみ

MILKLAND HOKKAIDO → TOKYOは、北海道酪農の魅力や北海道産牛乳乳製品のおいしさを皆さんに知ってもらうための北海道の酪農家によるアンテナショップです。

◎当店にお越しいただき、あなたの北海道産牛乳・乳製品を購入する意欲について、**【来店前】と【来店後】**の一番近いお気持ちのところに、それぞれ○をつけてください。

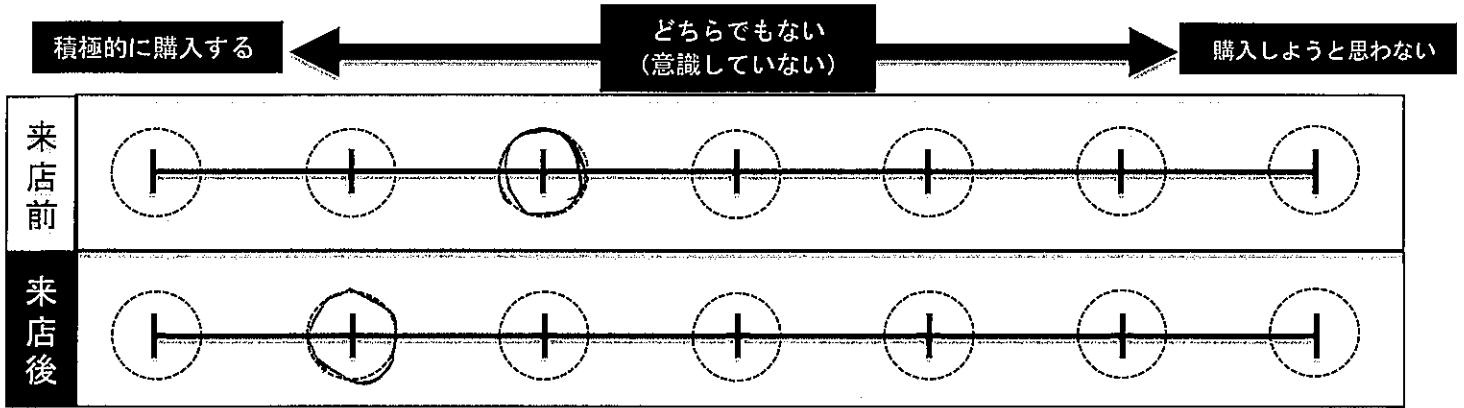

◎上記で来店後（今）のお気持ちになった理由を教えてください。
(例：北海道酪農の重要性を感じたから、実際に味わっておいしかったから 等)

思っていた以上においしかったから。

◎皆さんのメッセージが北海道の酪農家の励みやヤル気に繋がります。
北海道の酪農家や北海道の牛乳乳製品へのメッセージをお願いします。
(例：これからもおいしいミルク搾ってください、いつもおいしく飲んでます 等)

北海道の乳製品を見つけたら買ってみたいと思います。チーズがおいしかったです。

■あなたの年代を教えてください。

1. 10代 2. 20代 3. 30代 4. 40代 5. 50代 6. 60代以上

■ご来店回数を教えてください。

1. 初めて 2. 2回目 3. 3回目以上

■当店へのご意見・ご感想、ご要望がありましたら、ご自由にお書きください。

(例：こんなメニューがあると嬉しい、こんなイベントを行って欲しい、あなたの牛乳乳製品の楽しみ方 等)

丁寧な接客で、気持ちよくすごせました。
また来たいです。

★ご協力いただきまして、誠にありがとうございました★

MILK LAND HOKKAIDO → TOKYO 来店者アンケート

MILKLAND HOKKAIDO → TOKYOを今後さらに充実させていくため、お客様の声をお聞かせください。

9/15
あゆみ

MILKLAND HOKKAIDO → TOKYOは、北海道酪農の魅力や北海道産牛乳乳製品のおいしさを皆さんに知ってもらうための北海道の酪農家によるアンテナショップです。

◎当店にお越しいただき、あなたの北海道産牛乳・乳製品を購入する意欲について、【来店前】と【来店後】の一番近いお気持ちのところに、それぞれ〇をつけてください。

	積極的に購入する ←	どちらでもない (意識していない)	→ 購入しようと思わない
来店前			
来店後			

◎上記で来店後（今）のお気持ちになった理由を教えてください。
 (例：北海道酪農の重要性を感じたから、実際に味わっておいしかったから 等)

北海道出身なので

◎皆さんのメッセージが北海道の酪農家の励みややる気に繋がります。
 北海道の酪農家や北海道の牛乳乳製品へのメッセージをお願いします。
 (例：これからもおいしいミルク搾ってください、いつもおいしく飲んでます 等)

とてもおいしかったです。
 や、(お)りて北海道の乳製品は別格だと再認識しました。

■あなたの年代を教えてください。
 1. 10代 2. 20代 3. 30代 4. 40代 5. 50代 6. 60代以上

■ご来店回数を教えてください。
 1. 初めて 2. 2回目 3. 3回目以上

■当店へのご意見・ご感想、ご要望がありましたら、ご自由にお書きください。
 (例：こんなメニューがあると嬉しい、こんなイベントを行って欲しい、あなたの牛乳乳製品の楽しみ方 等)

お店がキレイで、かわいく、スタッフさんも丁寧で、おいしかったです。

9/15
あやめ

MILK LAND HOKKAIDO → TOKYO 来店者アンケート

MILKLAND HOKKAIDO → TOKYOを今後さらに充実させていくため、お客様の声をお聞かせください。

MILKLAND HOKKAIDO → TOKYOは、北海道酪農の魅力や北海道産牛乳乳製品のおいしさを皆さんに知ってもらうための北海道の酪農家によるアンテナショップです。

◎当店にお越しいただき、あなたの北海道産牛乳・乳製品を購入する意欲について、【来店前】と【来店後】の一番近いお気持ちのところに、それぞれ○をつけてください。

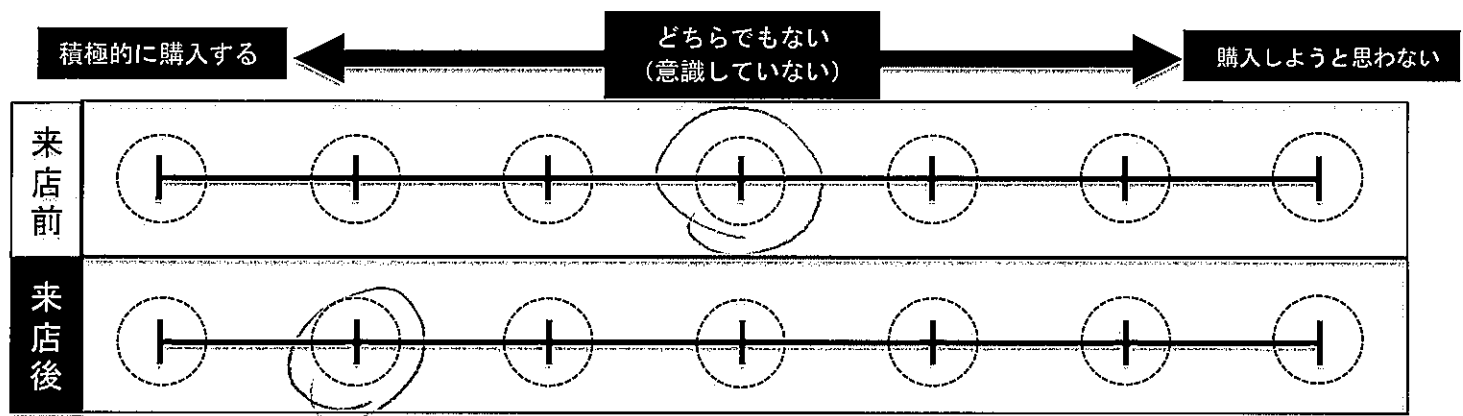

◎上記で来店後（今）のお気持ちになった理由を教えてください。
（例：北海道酪農の重要性を感じたから、実際に味わっておいしかったから 等）

試飲、試食でおいしかったから

◎皆さんのメッセージが北海道の酪農家の励みややる気に繋がります。
北海道の酪農家や北海道の牛乳乳製品へのメッセージをお願いします。
（例：これからもおいしいミルク搾ってください、いつもおいしく飲んでます 等）

ロイヤルメッセージを見て、酪農家のみなさんか
誠実にとりにこむことを知ることも出来た。
おいしく安全な乳製品、牛乳を作ってくれてありがとう！

■あなたの年代を教えてください。

- 1. 10代 2. 20代 3. 30代 4. 40代 5. 50代 6. 60代以上

■ご来店回数を教えてください。

- 1. 初めて 2. 2回目 3. 3回目以上

■当店へのご意見・ご感想、ご要望がありましたら、ご自由にお書きください。

（例：こんなメニューがあると嬉しい、こんなイベントを行って欲しい、あなたの牛乳乳製品の楽しみ方 等。）

メニューの種類をふやしてほしい

MILK LAND HOKKAIDO → TOKYO 来店者アンケート

9/16
りま - た

MILKLAND HOKKAIDO → TOKYOを今後さらに充実させていくため、お客様の声をお聞かせください。

MILKLAND HOKKAIDO → TOKYOは、北海道酪農の魅力や北海道産牛乳乳製品のおいしさを皆さんに知ってもらうための北海道の酪農家によるアンテナショップです。

◎当店にお越しいただき、あなたの北海道産牛乳・乳製品を購入する意欲について、
【来店前】と【来店後】の一番近いお気持ちのところに、それぞれ○をつけてください。

	積極的に購入する ←	どちらでもない (意識していない)	→ 購入しようと思わない
来店前			
来店後			

◎上記で来店後（今）のお気持ちになった理由を教えてください。
(例：北海道酪農の重要性を感じたから、実際に味わっておいしかったから 等)

いつもおいしくいただいております。

◎皆さんのメッセージが北海道の酪農家の励みやヤル気に繋がります。
北海道の酪農家や北海道の牛乳乳製品へのメッセージをお願いします。
(例：これからもおいしいミルク搾ってください、いつもおいしく飲んでます 等)

酪農家さんが毎日牛さんのお世話をしてくださっているおかげで、私たちはおいしい乳製品を食べることが出来ます。本当にありがとうございます。これからも応援しております。

■あなたの年代を教えてください。

1. 10代 2. 20代 3. 30代 4. 40代 5. 50代 6. 60代以上

■ご来店回数を教えてください。

1. 初めて 2. 2回目 3. 3回目以上

■当店へのご意見・ご感想、ご要望がありましたら、ご自由にお書きください。

(例：こんなメニューがあると嬉しい、こんなイベントを行って欲しい、あなたの牛乳乳製品の楽しみ方 等)

お客様メニューがあると嬉しいです。

★ご協力いただきまして、誠にありがとうございました★

MILK LAND HOKKAIDO → TOKYO 来店者アンケート

MILKLAND HOKKAIDO → TOKYOを今後さらに充実させていくため、お客様の声をお聞かせください。

9/2/16
y-to

MILKLAND HOKKAIDO → TOKYOは、北海道酪農の魅力や北海道産牛乳乳製品のおいしさを皆さんに知ってもらうための北海道の酪農家によるアンテナショップです。

◎当店にお越しいただき、あなたの北海道産牛乳・乳製品を購入する意欲について、【来店前】と【来店後】の一番近いお気持ちのところに、それぞれ○をつけてください。

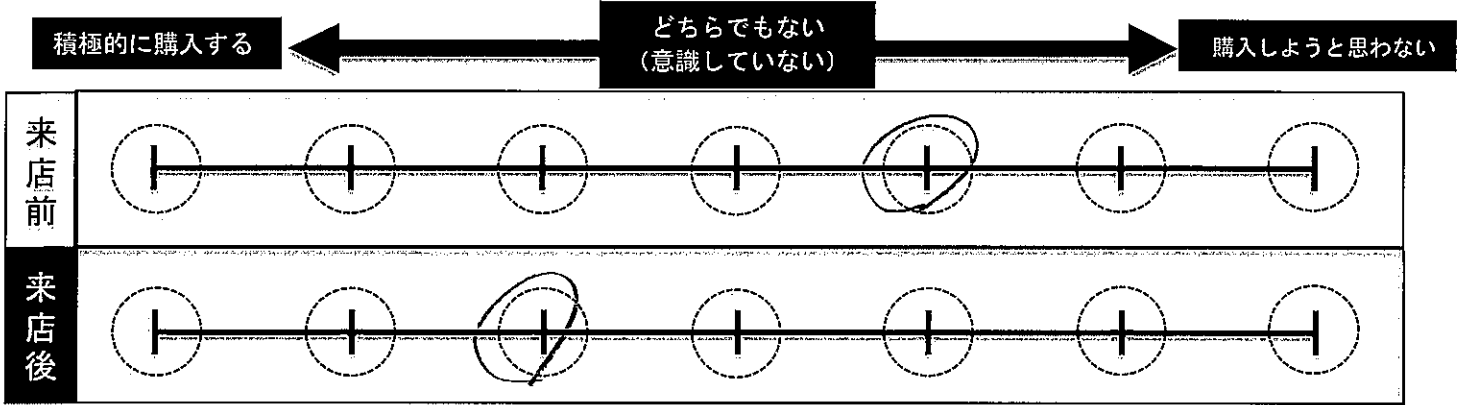

◎上記で来店後（今）のお気持ちになった理由を教えてください。
 (例：北海道酪農の重要性を感じたから、実際に味わっておいしかったから 等)

ローカルな商品がECにあって興味をもてた
 スーパーなどでは見ない

◎皆さんのメッセージが北海道の酪農家の励みやヤル気に繋がります。
 北海道の酪農家や北海道の牛乳乳製品へのメッセージをお願いします。
 (例：これからもおいしいミルク搾ってください、いつもおいしく飲んでます 等)

私は都府県外の農家に支援する仕事をしています。北海道のみなさんも頑張っている様子をこの店舗をつらじ知りたくて来ました。
 飲んで食べて支援します！

■あなたの年代を教えてください。

1. 10代 2. 20代 3. 30代 4. 40代 5. 50代 6. 60代以上

■ご来店回数を教えてください。

1. 初めて 2. 2回目 3. 3回目以上

■当店へのご意見・ご感想、ご要望がありましたら、ご自由にお書きください。

(例：こんなメニューがあると嬉しい、こんなイベントを行って欲しい、あなたの牛乳乳製品の楽しみ方 等)

★ご協力いただきまして、誠にありがとうございました★

MILK LAND HOKKAIDO → TOKYO 来店者アンケート

MILKLAND HOKKAIDO → TOKYOを今後さらに充実させていくため、お客様の声をお聞かせください。

9/16
リ=友

MILKLAND HOKKAIDO → TOKYOは、北海道酪農の魅力や北海道産牛乳乳製品のおいしさを皆さんに知ってもらうための北海道の酪農家によるアンテナショップです。

◎当店にお越しいただき、あなたの北海道産牛乳・乳製品を購入する意欲について、【来店前】と【来店後】の一番近いお気持ちのところに、それぞれ○をつけてください。

	積極的に購入する ←	どちらでもない (意識していない)	→ 購入しようと思わない				
来店前	<input type="radio"/>	<input type="radio"/>	<input type="radio"/>	<input type="radio"/>	<input type="radio"/>	<input type="radio"/>	<input type="radio"/>
来店後	<input checked="" type="radio"/>	<input type="radio"/>	<input type="radio"/>	<input type="radio"/>	<input type="radio"/>	<input type="radio"/>	<input type="radio"/>

◎上記で来店後（今）のお気持ちになった理由を教えてください。
(例：北海道酪農の重要性を感じたから、実際に味わっておいしかったから 等)

北海道はじめ全国の酪農は重要と感じるから

◎皆さんのメッセージが北海道の酪農家の励みややる気に繋がります。
北海道の酪農家や北海道の牛乳乳製品へのメッセージをお願いします。
(例：これからもおいしいミルク搾ってください、いつもおいしく飲んでます 等)

大変な事が多いと思いますが、頑張ってください！
牛乳も乳製品も欠かせません！

■あなたの年代を教えてください。

1. 10代 2. 20代 3. 30代 4. 40代 5. 50代 6. 60代以上

■ご来店回数を教えてください。

1. 初めて 2. 2回目 3. 3回目以上

■当店へのご意見・ご感想、ご要望がありましたら、ご自由にお書きください。

(例：こんなメニューがあると嬉しい、こんなイベントを行って欲しい、あなたの牛乳乳製品の楽しみ方 等)

★ご協力いただきまして、誠にありがとうございました★

MILK LAND HOKKAIDO → TOKYO 来店者アンケート

MILKLAND HOKKAIDO → TOKYOを今後さらに充実させていくため、お客様の声をお聞かせください。

9/16

MILKLAND HOKKAIDO → TOKYOは、北海道酪農の魅力や北海道産牛乳乳製品のおいしさを皆さんに知ってもらうための北海道の酪農家によるアンテナショップです。

りゅうた

◎当店にお越しいただき、あなたの北海道産牛乳・乳製品を購入する意欲について、【来店前】と【来店後】の一番近いお気持ちのところに、それぞれ○をつけてください。

	積極的に購入する ←	どちらでもない (意識していない)	→	購入しようと思わない			
来店前	<input type="radio"/>	<input type="radio"/>	<input checked="" type="radio"/>	<input type="radio"/>	<input type="radio"/>	<input type="radio"/>	<input type="radio"/>
来店後	<input type="radio"/>	<input checked="" type="radio"/>	<input type="radio"/>	<input type="radio"/>	<input type="radio"/>	<input type="radio"/>	<input type="radio"/>

◎上記で来店後（今）のお気持ちになった理由を教えてください。
(例：北海道酪農の重要性を感じたから、実際に味わっておいしかったから 等)

元々美味しいと思っていましたが、改めて美味しいと実感したので。

◎皆さんのメッセージが北海道の酪農家の励みややる気に繋がります。
北海道の酪農家や北海道の牛乳乳製品へのメッセージをお願いします。
(例：これからもおいしいミルク搾ってください、いつもおいしく飲んでます 等)

想像でも大変だと思えるが、きっと想像以上だと感じる。
その皆様の努力のおかげで、美味しい乳製品が食べられて
大変ありがたいです。お体に気をつけて、これからもよろしく願います。

■あなたの年代を教えてください。

1. 10代 2. 20代 3. 30代 4. 40代 (5.) 50代 6. 60代以上

■ご来店回数を教えてください。

1. 初めて 2. 2回目 (3.) 3回目以上

■当店へのご意見・ご感想、ご要望がありましたら、ご自由にお書きください。
(例：こんなメニューがあると嬉しい、こんなイベントを行って欲しい、あなたの牛乳乳製品の楽しみ方 等)

★ご協力いただきまして、誠にありがとうございました★

MILK LAND HOKKAIDO → TOKYO 来店者アンケート

MILKLAND HOKKAIDO → TOKYOを今後さらに充実させていくため、お客様の声をお聞かせください。

9/16
9076

MILKLAND HOKKAIDO → TOKYOは、北海道酪農の魅力や北海道産牛乳乳製品のおいしさを皆さんに知ってもらうための北海道の酪農家によるアンテナショップです。

◎当店にお越しいただき、あなたの北海道産牛乳・乳製品を購入する意欲について、【来店前】と【来店後】の一番近いお気持ちのところに、それぞれ○をつけてください。

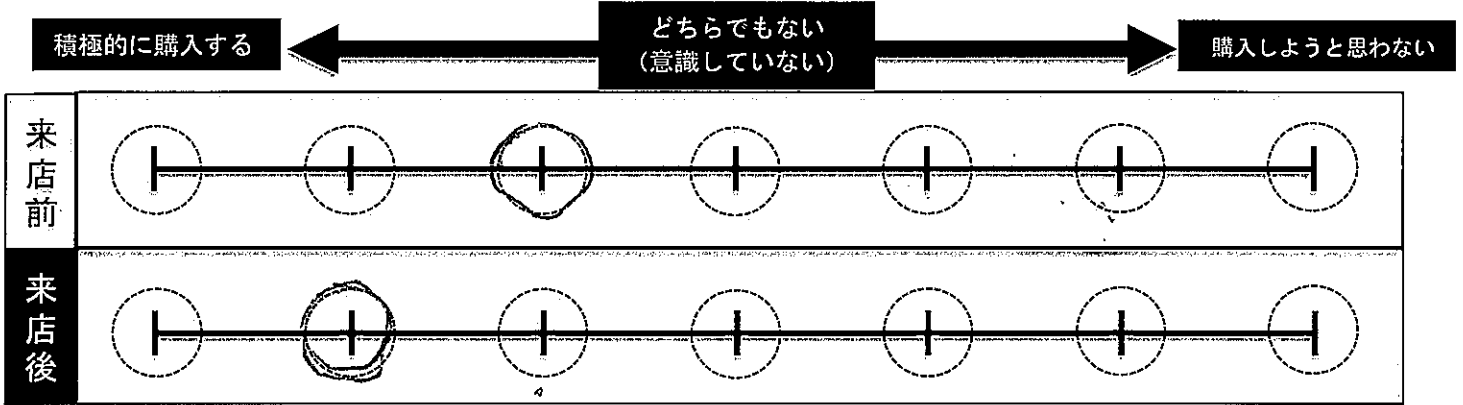

◎上記で来店後（今）のお気持ちになった理由を教えてください。
 (例：北海道酪農の重要性を感じたから、実際に味わっておいしかったから 等)

いぜん食べたおいしいからまた食べたかった

◎皆さんのメッセージが北海道の酪農家の励みややる気に繋がります。
 北海道の酪農家や北海道の牛乳乳製品へのメッセージをお願いします。
 (例：これからもおいしいミルク搾ってください、いつもおいしく飲んでます 等)

毎日牛乳を3リットルにしています。おいしいです。
 これからおいしい牛乳をしばらく作り、
 大変だと思い、何かかんばり下し

■あなたの年代を教えてください。

1. 10代 2. 20代 3. 30代 4. 40代 5. 50代 6. 60代以上

■ご来店回数を教えてください。

1. 初めて 2. 2回目 3. 3回目以上

■当店へのご意見・ご感想、ご要望がありましたら、ご自由にお書きください。

(例：こんなメニューがあると嬉しい、こんなイベントを行って欲しい、あなたの牛乳乳製品の楽しみ方 等。)

メニューが美味い

MILK LAND HOKKAIDO → TOKYO 来店者アンケート

MILKLAND HOKKAIDO → TOKYOを今後さらに充実させていくため、お客様の声をお聞かせください。

9/16
こは

MILKLAND HOKKAIDO → TOKYOは、北海道酪農の魅力や北海道産牛乳乳製品のおいしさを皆さんに知ってもらうための北海道の酪農家によるアンテナショップです。

◎当店にお越しいただき、あなたの北海道産牛乳・乳製品を購入する意欲について、**【来店前】と【来店後】**の一番近いお気持ちのところに、それぞれ○をつけてください。

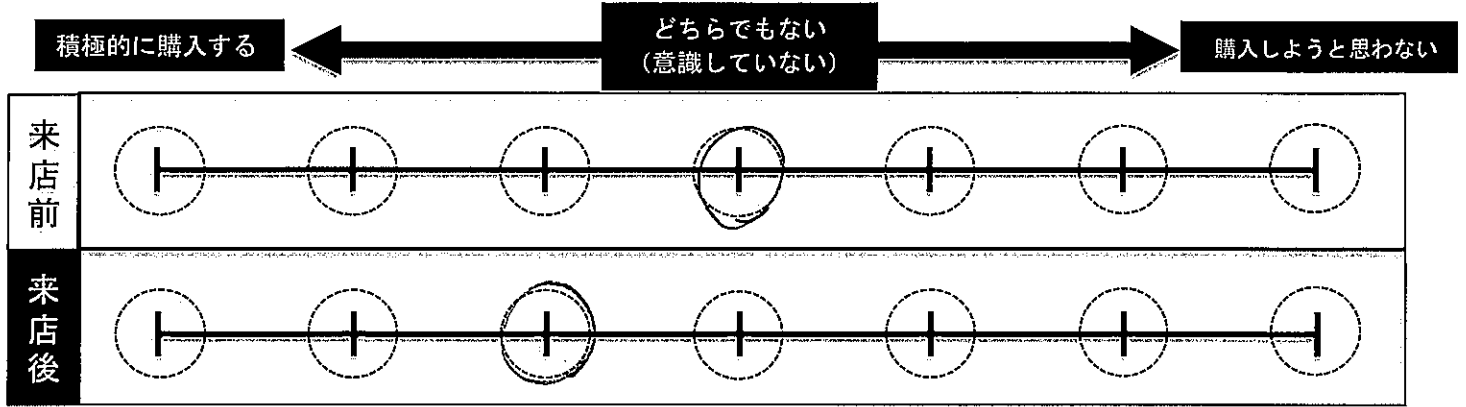

◎上記で来店後（今）のお気持ちになった理由を教えてください。
(例：北海道酪農の重要性を感じたから、実際に味わっておいしかったから 等)

実際に味わっておいしかったから。
店内で流れている農家の声のメッセージから、2つわりを感じたから。

◎皆さんのメッセージが北海道の酪農家の励みややる気に繋がります。
北海道の酪農家や北海道の牛乳乳製品へのメッセージをお願いします。
(例：これからもおいしいミルク搾ってください、いつもおいしく飲んでます 等)

頑張ってください！ おいしい牛乳を果しみにしてください！

■あなたの年代を教えてください。

1. 10代 2. 20代 3. 30代 4. 40代 5. 50代 6. 60代以上

■ご来店回数を教えてください。

1. 初めて 2. 2回目 3. 3回目以上

■当店へのご意見・ご感想、ご要望がありましたら、ご自由にお書きください。

(例：こんなメニューがあると嬉しい、こんなイベントを行って欲しい、あなたの牛乳乳製品の楽しみ方 等)

Blank area for customer feedback.

★ご協力いただきまして、誠にありがとうございました★

MILK LAND HOKKAIDO → TOKYO 来店者アンケート

MILKLAND HOKKAIDO → TOKYOを今後さらに充実させていくため、お客様の声をお聞かせください。

9/16
2/2

MILKLAND HOKKAIDO → TOKYOは、北海道酪農の魅力や北海道産牛乳乳製品のおいしさを皆さんに知ってもらうための北海道の酪農家によるアンテナショップです。

◎当店にお越しいただき、あなたの北海道産牛乳・乳製品を購入する意欲について、【来店前】と【来店後】の一番近いお気持ちのところに、それぞれ○をつけてください。

	積極的に購入する ←	どちらでもない (意識していない)	→ 購入しようと思わない
来店前	<input type="radio"/>	<input type="radio"/>	<input checked="" type="radio"/>
来店後	<input type="radio"/>	<input checked="" type="radio"/>	<input type="radio"/>

◎上記で来店後（今）のお気持ちになった理由を教えてください。
 (例：北海道酪農の重要性を感じたから、実際に味わっておいしかったから 等)

北海道酪農に携わる者の熱意が伝わる商品を目にしたから。

◎皆さんのメッセージが北海道の酪農家の励みややる気に繋がります。
 北海道の酪農家や北海道の牛乳乳製品へのメッセージをお願いします。
 (例：これからもおいしいミルク搾ってください、いつもおいしく飲んでます 等)

酪農家に人手が足りないという声も聞かれました。
 大変なお仕事かと感じました。これからもおいしい製品をつくってください。

- あなたの年代を教えてください。
 1. 10代 2. 20代 3. 30代 4. 40代 5. 50代 6. 60代以上
- ご来店回数を教えてください。
 1. 初めて 2. 2回目 3. 3回目以上

■当店へのご意見・ご感想、ご要望がありましたら、ご自由にお書きください。
 (例：こんなメニューがあると嬉しい、こんなイベントを行って欲しい、あなたの牛乳乳製品の楽しみ方 等)

MILK LAND HOKKAIDO → TOKYO 来店者アンケート

MILKLAND HOKKAIDO → TOKYOを今後さらに充実させていくため、お客様の声をお聞かせください。

9/16
こは

MILKLAND HOKKAIDO → TOKYOは、北海道酪農の魅力や北海道産牛乳乳製品のおいしさを皆さんに知ってもらうための北海道の酪農家によるアンテナショップです。

◎当店にお越しいただき、あなたの北海道産牛乳・乳製品を購入する意欲について、
【来店前】と【来店後】の一番近いお気持ちのところに、それぞれ○をつけてください。

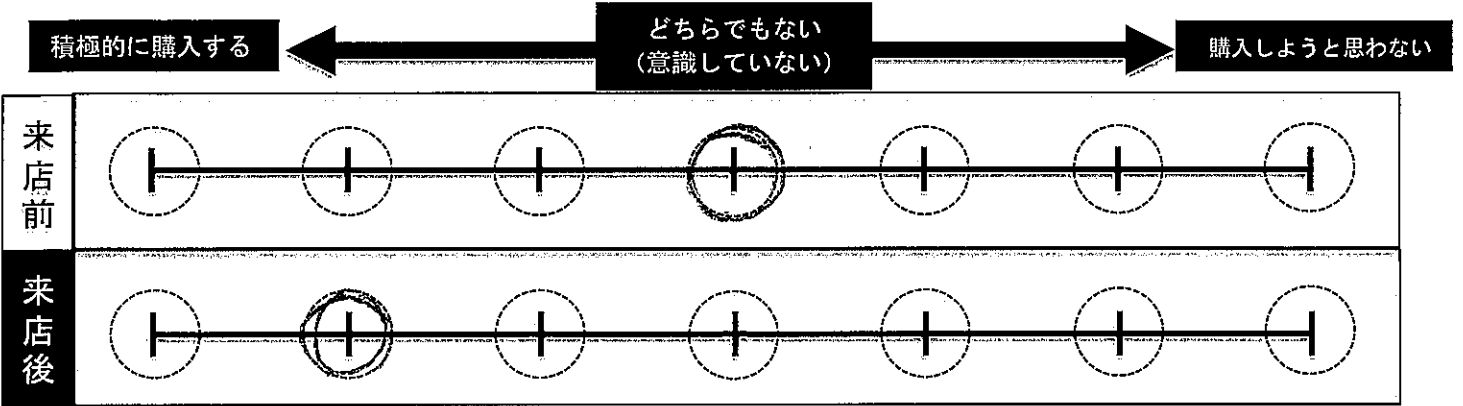

◎上記で来店後（今）のお気持ちになった理由を教えてください。
(例：北海道酪農の重要性を感じたから、実際に味わっておいしかったから 等)

牛乳が想像以上に美味しかったから。

◎皆さんのメッセージが北海道の酪農家の励みややる気に繋がります。
北海道の酪農家や北海道の牛乳乳製品へのメッセージをお願いします。
(例：これからもおいしいミルク搾ってください、いつもおいしく飲んでます 等)

久しぶりに本当に美味しい牛乳を飲めました！！

■あなたの年代を教えてください。

1. 10代 2. 20代 3. 30代 4. 40代 5. 50代 6. 60代以上

■ご来店回数を教えてください。

1. 初めて 2. 2回目 3. 3回目以上

■当店へのご意見・ご感想、ご要望がありましたら、ご自由にお書きください。

(例：こんなメニューがあると嬉しい、こんなイベントを行って欲しい、あなたの牛乳乳製品の楽しみ方 等)

Blank box for customer feedback.

★ご協力いただきまして、誠にありがとうございました★

MILK LAND HOKKAIDO → TOKYO 来店者アンケート

MILKLAND HOKKAIDO → TOKYOを今後さらに充実させていくため、お客様の声をお聞かせください。

9/16
=1/6

MILKLAND HOKKAIDO → TOKYOは、北海道酪農の魅力や北海道産牛乳乳製品のおいしさを皆さんに知ってもらうための北海道の酪農家によるアンテナショップです。

◎当店にお越しいただき、あなたの北海道産牛乳・乳製品を購入する意欲について、【来店前】と【来店後】の一番近いお気持ちのところに、それぞれ○をつけてください。

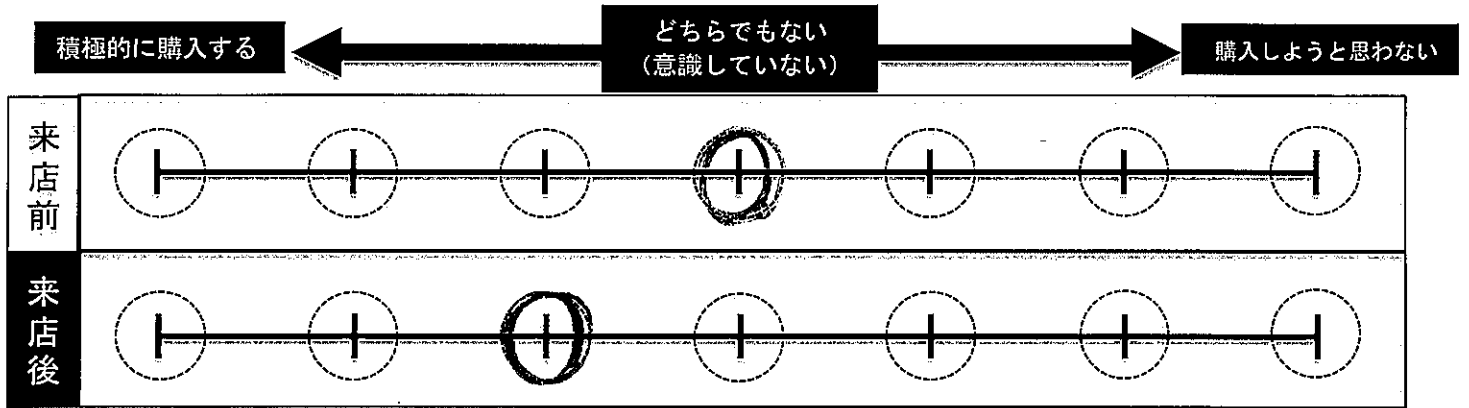

◎上記で来店後（今）のお気持ちになった理由を教えてください。
(例：北海道酪農の重要性を感じたから、実際に味わっておいしかったから 等)

・ 愛を感じたから

◎皆さんのメッセージが北海道の酪農家の励みややる気に繋がります。
北海道の酪農家や北海道の牛乳乳製品へのメッセージをお願いします。
(例：これからもおいしいミルク搾ってください、いつもおいしく飲んでます 等)

・ おいしかったです！ 舌から応援させたいです！

■あなたの年代を教えてください。

1. 10代 2. 20代 3. 30代 4. 40代 5. 50代 6. 60代以上

■ご来店回数を教えてください。

1. 初めて 2. 2回目 3. 3回目以上

■当店へのご意見・ご感想、ご要望がありましたら、ご自由にお書きください。

(例：こんなメニューがあると嬉しい、こんなイベントを行って欲しい、あなたの牛乳乳製品の楽しみ方 等)

★ご協力いただきまして、誠にありがとうございました★

MILK LAND HOKKAIDO → TOKYO 来店者アンケート

MILKLAND HOKKAIDO → TOKYOを今後さらに充実させていくため、お客様の声をお聞かせください。

9/16
1/12

MILKLAND HOKKAIDO → TOKYOは、北海道酪農の魅力や北海道産牛乳乳製品のおいしさを皆さんに知ってもらうための北海道の酪農家によるアンテナショップです。

◎当店にお越しいただき、あなたの北海道産牛乳・乳製品を購入する意欲について、
【来店前】と【来店後】の一番近いお気持ちのところに、それぞれ○をつけてください。

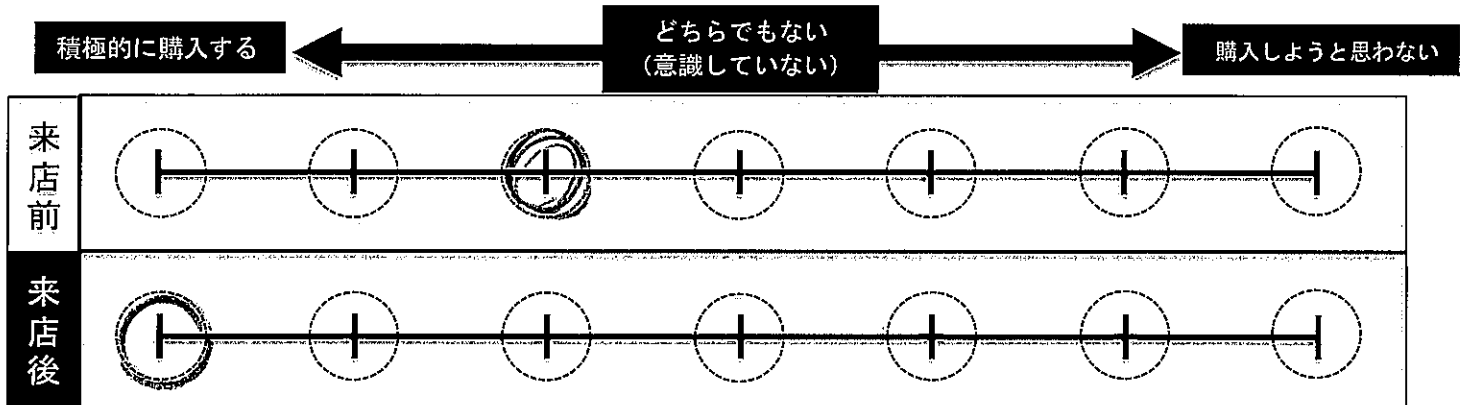

◎上記で来店後（今）のお気持ちになった理由を教えてください。
（例：北海道酪農の重要性を感じたから、実際に味わっておいしかったから 等）

牛乳は北海道にこだわっているから、飲んでみておいしかったから

◎皆さんのメッセージが北海道の酪農家の励みややる気に繋がります。
北海道の酪農家や北海道の牛乳乳製品へのメッセージをお願いします。
（例：これからもおいしいミルク搾ってください、いつもおいしく飲んでます 等）

おいしい牛乳をありがとうございます
これからも楽しみにしています！

■あなたの年代を教えてください。

1. 10代 2. 20代 3. 30代 4. 40代 5. 50代 6. 60代以上

■ご来店回数を教えてください。

1. 初めて 2. 2回目 3. 3回目以上

■当店へのご意見・ご感想、ご要望がありましたら、ご自由にお書きください。

（例：こんなメニューがあると嬉しい、こんなイベントを行って欲しい、あなたの牛乳乳製品の楽しみ方 等）

ら料理教室

★ご協力いただきまして、誠にありがとうございました★

MILK LAND HOKKAIDO → TOKYO 来店者アンケート

MILKLAND HOKKAIDO → TOKYOを今後さらに充実させていくため、お客様の声をお聞かせください。

9/16

MILKLAND HOKKAIDO → TOKYOは、北海道酪農の魅力や北海道産牛乳乳製品のおいしさを皆さんに知ってもらうための北海道の酪農家によるアンテナショップです。

小林

◎当店にお越しいただき、あなたの北海道産牛乳・乳製品を購入する意欲について、
【来店前】と【来店後】の一番近いお気持ちのところに、それぞれ○をつけてください。

	積極的に購入する ←	どちらでもない (意識していない)	→ 購入しようと思わない
来店前			
来店後			

◎上記で来店後（今）のお気持ちになった理由を教えてください。
(例：北海道酪農の重要性を感じたから、実際に味わっておいしかったから 等)

味がおいしく、こだわりが分かる。

◎皆さんのメッセージが北海道の酪農家の励みやヤル気に繋がります。
北海道の酪農家や北海道の牛乳乳製品へのメッセージをお願いします。
(例：これからもおいしいミルク搾ってください、いつもおいしく飲んでます 等)

おいしいミルクを作ってくれる酪農家さんありがとうございます。
これからも、がんばって下さい。

■あなたの年代を教えてください。

1. 10代 2. 20代 3. 30代 4. 40代 5. 50代 6. 60代以上

■ご来店回数を教えてください。

1. 初めて 2. 2回目 3. 3回目以上

■当店へのご意見・ご感想、ご要望がありましたら、ご自由にお書きください。

(例：こんなメニューがあると嬉しい、こんなイベントを行って欲しい、あなたの牛乳乳製品の楽しみ方 等)

牛乳を併売の店に紹介。

MILK LAND HOKKAIDO → TOKYO 来店者アンケート

MILKLAND HOKKAIDO → TOKYOを今後さらに充実させていくため、お客様の声をお聞かせください。

9/16
ニ(子)

MILKLAND HOKKAIDO → TOKYOは、北海道酪農の魅力や北海道産牛乳乳製品のおいしさを皆さんに知ってもらうための北海道の酪農家によるアンテナショップです。

◎当店にお越しいただき、あなたの北海道産牛乳・乳製品を購入する意欲について、【来店前】と【来店後】の一番近いお気持ちのところに、それぞれ○をつけてください。

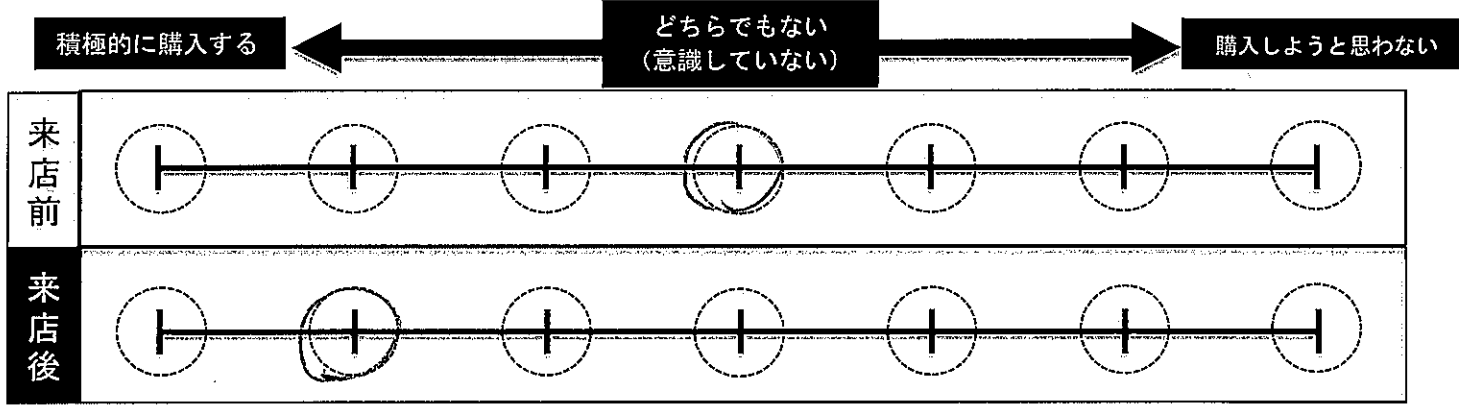

◎上記で来店後（今）のお気持ちになった理由を教えてください。
 (例：北海道酪農の重要性を感じたから、実際に味わっておいしかったから 等)

牛乳もどともあいらしく(=し、アイスクリームも今まで食べたことない
 味がよかったです！

◎皆さんのメッセージが北海道の酪農家の励みややる気に繋がります。
 北海道の酪農家や北海道の牛乳乳製品へのメッセージをお願いします。
 (例：これからもおいしいミルク搾ってください、いつもおいしく飲んでます 等)

どともあいらしく(=ので、ま(=きまあ、
 がんばり下さい。

- あなたの年代を教えてください。
 1. 10代
 2. 20代
 3. 30代
 4. 40代
 5. 50代
 6. 60代以上
- ご来店回数を教えてください。
 1. 初めて
 2. 2回目
 3. 3回目以上

■当店へのご意見・ご感想、ご要望がありましたら、ご自由にお書きください。
 (例：こんなメニューがあると嬉しい、こんなイベントを行って欲しい、あなたの牛乳乳製品の楽しみ方 等)

★ご協力いただきまして、誠にありがとうございました★

MILK LAND HOKKAIDO → TOKYO 来店者アンケート

MILKLAND HOKKAIDO → TOKYOを今後さらに充実させていくため、お客様の声をお聞かせください。

9/16
こ(子)

MILKLAND HOKKAIDO → TOKYOは、北海道酪農の魅力や北海道産牛乳乳製品のおいしさを皆さんに知ってもらうための北海道の酪農家によるアンテナショップです。

◎当店にお越しいただき、あなたの北海道産牛乳・乳製品を購入する意欲について、【来店前】と【来店後】の一番近いお気持ちのところに、それぞれ○をつけてください。

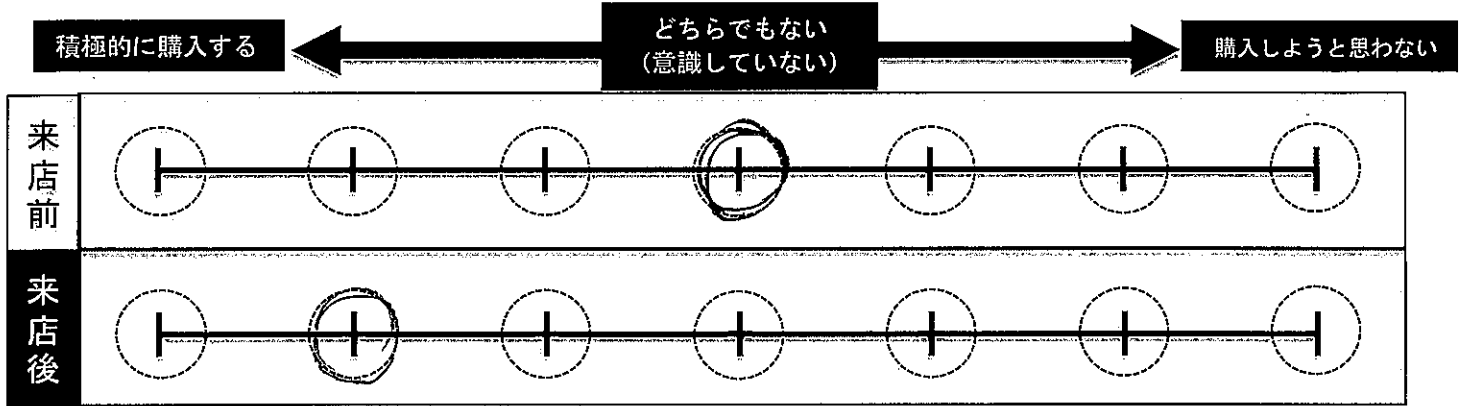

◎上記で来店後（今）のお気持ちになった理由を教えてください。
 (例：北海道酪農の重要性を感じたから、実際に味わっておいしかったから 等)

食べたら思った以上に濃厚でおいしかったから

◎皆さんのメッセージが北海道の酪農家の励みやヤル気に繋がります。
 北海道の酪農家や北海道の牛乳乳製品へのメッセージをお願いします。
 (例：これからもおいしいミルク搾ってください、いつもおいしく飲んでます 等)

とてもおいしくいただきました！
 チーズもミルクもソフトクリームも全ておいしかったです。
 毎日暑いですが、かみほろ下さい。

■あなたの年代を教えてください。

1. 10代 2. 20代 3. 30代 ④ 40代 5. 50代 6. 60代以上

■ご来店回数を教えてください。

- ① 初めて 2. 2回目 3. 3回目以上

■当店へのご意見・ご感想、ご要望がありましたら、ご自由にお書きください。

(例：こんなメニューがあると嬉しい、こんなイベントを行って欲しい、あなたの牛乳乳製品の楽しみ方 等)

(Empty box for customer feedback)

★ご協力いただきまして、誠にありがとうございました★

MILK LAND HOKKAIDO → TOKYO 来店者アンケート

MILKLAND HOKKAIDO → TOKYOを今後さらに充実させていくため、お客様の声をお聞かせください。

9/16
こ(子)

MILKLAND HOKKAIDO → TOKYOは、北海道酪農の魅力や北海道産牛乳乳製品のおいしさを皆さんに知ってもらうための北海道の酪農家によるアンテナショップです。

◎当店にお越しいただき、あなたの北海道産牛乳・乳製品を購入する意欲について、【来店前】と【来店後】の一番近いお気持ちのところに、それぞれ○をつけてください。

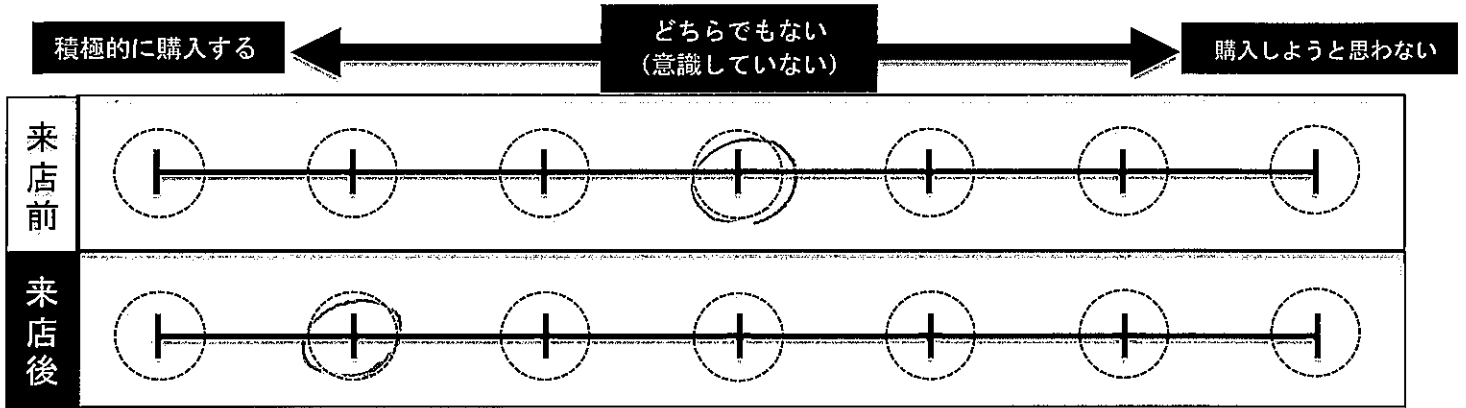

◎上記で来店後（今）のお気持ちになった理由を教えてください。
(例：北海道酪農の重要性を感じたから、実際に味わっておいしかったから 等)

◎皆さんのメッセージが北海道の酪農家の励みやヤル気に繋がります。
北海道の酪農家や北海道の牛乳乳製品へのメッセージをお願いします。
(例：これからもおいしいミルク搾ってください、いつもおいしく飲んでます 等)

おいしかったです☆



■あなたの年代を教えてください。

1. 10代 2. 20代 3. 30代 4. 40代 5. 50代 6. 60代以上

■ご来店回数を教えてください。

1. 初めて 2. 2回目 3. 3回目以上

■当店へのご意見・ご感想、ご要望がありましたら、ご自由にお書きください。
(例：こんなメニューがあると嬉しい、こんなイベントを行って欲しい、あなたの牛乳乳製品の楽しみ方 等.)

★ご協力いただきまして、誠にありがとうございました★

MILK LAND HOKKAIDO → TOKYO 来店者アンケート

MILKLAND HOKKAIDO → TOKYOを今後さらに充実させていくため、お客様の声をお聞かせください。

9/16
ニフ

MILKLAND HOKKAIDO → TOKYOは、北海道酪農の魅力や北海道産牛乳乳製品のおいしさを皆さんに知ってもらうための北海道の酪農家によるアンテナショップです。

◎当店にお越しいただき、あなたの北海道産牛乳・乳製品を購入する意欲について、【来店前】と【来店後】の一番近いお気持ちのところに、それぞれ○をつけてください。

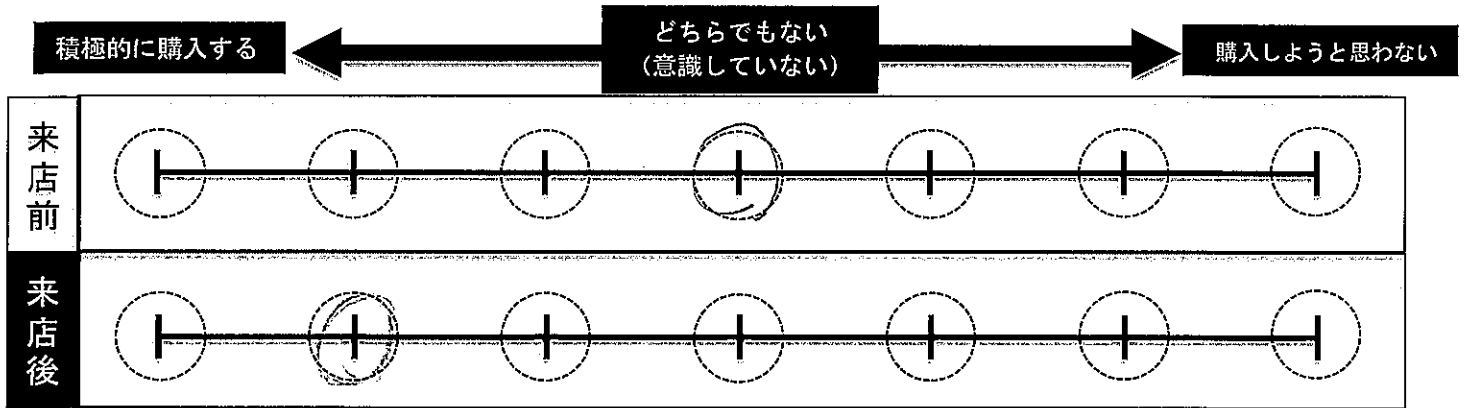

◎上記で来店後（今）のお気持ちになった理由を教えてください。
（例：北海道酪農の重要性を感じたから、実際に味わっておいしかったから 等）

◎皆さんのメッセージが北海道の酪農家の励みややる気に繋がります。
北海道の酪農家や北海道の牛乳乳製品へのメッセージをお願いします。
（例：これからもおいしいミルク搾ってください、いつもおいしく飲んでます 等）

♡ 美味 ♡

■あなたの年代を教えてください。

1. 10代 2. 20代 3. 30代 4. 40代 5. 50代 6. 60代以上

■ご来店回数を教えてください。

1. 初めて 2. 2回目 3. 3回目以上

■当店へのご意見・ご感想、ご要望がありましたら、ご自由にお書きください。

（例：こんなメニューがあると嬉しい、こんなイベントを行って欲しい、あなたの牛乳乳製品の楽しみ方 等）

★ご協力いただきまして、誠にありがとうございました★

MILK LAND HOKKAIDO → TOKYO 来店者アンケート

MILKLAND HOKKAIDO → TOKYOを今後さらに充実させていくため、お客様の声をお聞かせください。

9/16
もり

MILKLAND HOKKAIDO → TOKYOは、北海道酪農の魅力や北海道産牛乳乳製品のおいしさを皆さんに知ってもらうための北海道の酪農家によるアンテナショップです。

◎当店にお越しいただき、あなたの北海道産牛乳・乳製品を購入する意欲について、
【来店前】と【来店後】の一番近いお気持ちのところに、それぞれ○をつけてください。

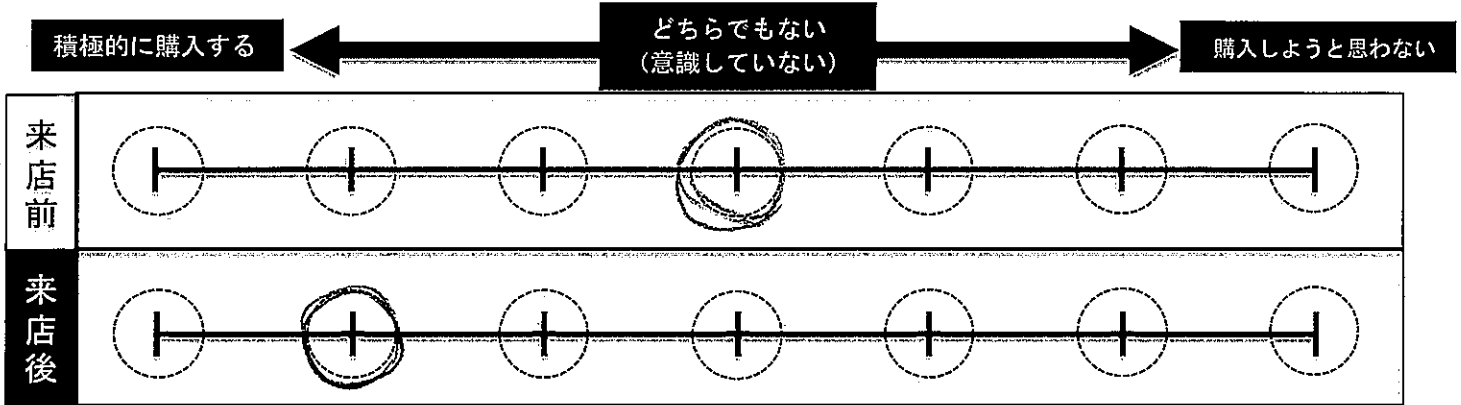

◎上記で来店後（今）のお気持ちになった理由を教えてください。
(例：北海道酪農の重要性を感じたから、実際に味わっておいしかったから 等)

おいしかった為。

◎皆さんのメッセージが北海道の酪農家の励みやヤル気に繋がります。
北海道の酪農家や北海道の牛乳乳製品へのメッセージをお願いします。
(例：これからもおいしいミルク搾ってください、いつもおいしく飲んでます 等)

とてもおいしかったです。
これからも購入していきたいです。

■あなたの年代を教えてください。

1. 10代 2. 20代 3. 30代 4. 40代 5. 50代 6. 60代以上

■ご来店回数を教えてください。

1. 初めて 2. 2回目 3. 3回目以上

■当店へのご意見・ご感想、ご要望がありましたら、ご自由にお書きください。

(例：こんなメニューがあると嬉しい、こんなイベントを行って欲しい、あなたの牛乳乳製品の楽しみ方 等)

★ご協力いただきまして、誠にありがとうございました★



MILK LAND HOKKAIDO → TOKYO 来店者アンケート

MILKLAND HOKKAIDO → TOKYOを今後さらに充実させていくため、お客様の声をお聞かせください。

9/16
79

MILKLAND HOKKAIDO → TOKYOは、北海道酪農の魅力や北海道産牛乳乳製品のおいしさを皆さんに知ってもらうための北海道の酪農家によるアンテナショップです。

◎当店にお越しいただき、あなたの北海道産牛乳・乳製品を購入する意欲について、
【来店前】と【来店後】の一番近いお気持ちのところに、それぞれ○をつけてください。

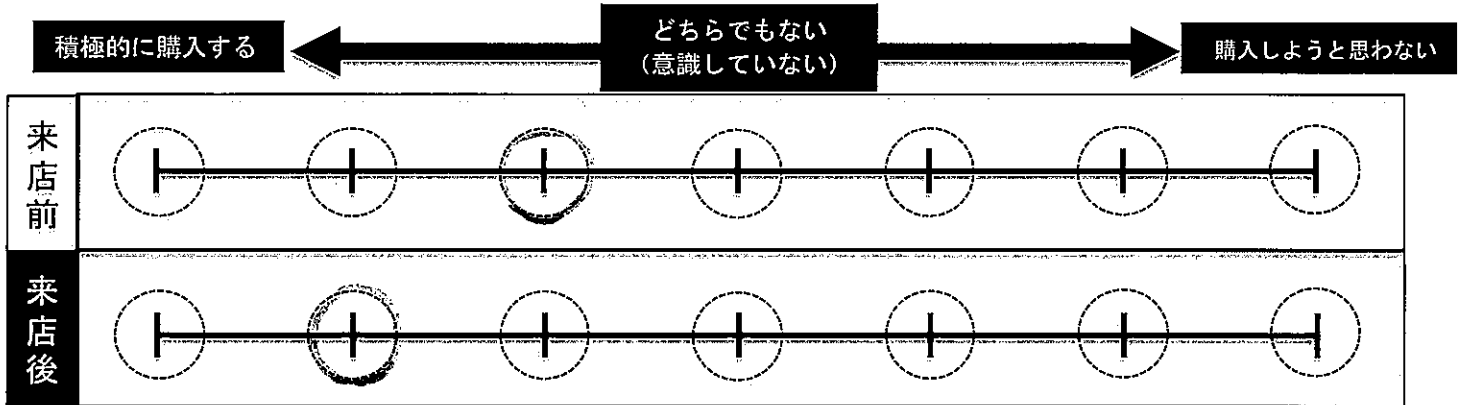

◎上記で来店後（今）のお気持ちになった理由を教えてください。
(例：北海道酪農の重要性を感じたから、実際に味わっておいしかったから 等)

おいしかったので。

◎皆さんのメッセージが北海道の酪農家の励みやヤル気に繋がります。
北海道の酪農家や北海道の牛乳乳製品へのメッセージをお願いします。
(例：これからもおいしいミルク搾ってください、いつもおいしく飲んでます 等)

おいしい乳製品を生産していただき、
ありがとうございます。

■あなたの年代を教えてください。

- 1. 10代 2. 20代 3. 30代 4. 40代 5. 50代 6. 60代以上

■ご来店回数を教えてください。

- 1. ① 初めて 2. 2回目 3. 3回目以上

■当店へのご意見・ご感想、ご要望がありましたら、ご自由にお書きください。

(例：こんなメニューがあると嬉しい、こんなイベントを行って欲しい、あなたの牛乳乳製品の楽しみ方 等)

★ご協力いただきまして、誠にありがとうございました★

MILK LAND HOKKAIDO → TOKYO 来店者アンケート

MILKLAND HOKKAIDO → TOKYOを今後さらに充実させていくため、お客様の声をお聞かせください。

9/16
= []

MILKLAND HOKKAIDO → TOKYOは、北海道酪農の魅力や北海道産牛乳乳製品のおいしさを皆さんに知ってもらうための北海道の酪農家によるアンテナショップです。

◎当店にお越しいただき、あなたの北海道産牛乳・乳製品を購入する意欲について、【来店前】と【来店後】の一番近いお気持ちのところに、それぞれ○をつけてください。

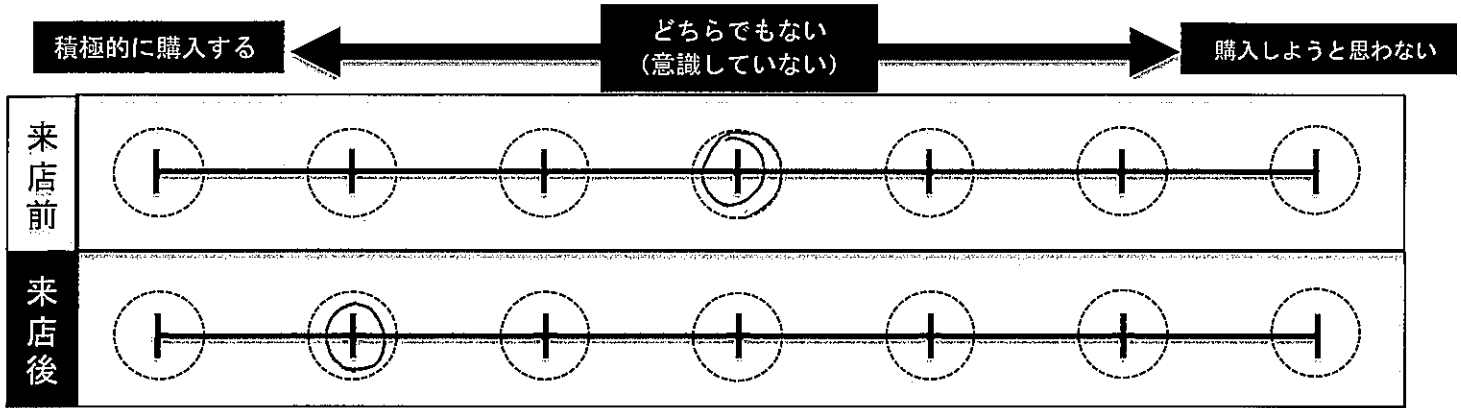

◎上記で来店後（今）のお気持ちになった理由を教えてください。
(例：北海道酪農の重要性を感じたから、実際に味わっておいしかったから 等)

接客もよ 味も良かったから

◎皆さんのメッセージが北海道の酪農家の励みやヤル気に繋がります。
北海道の酪農家や北海道の牛乳乳製品へのメッセージをお願いします。
(例：これからもおいしいミルク搾ってください、いつもおいしく飲んでます 等)

牛乳は日本人の生活にとってかかせられないものです。
本当に助かっています。
いつもありがとうございます。

■あなたの年代を教えてください。

1. 10代 2. 20代 (3.) 30代 4. 40代 5. 50代 6. 60代以上

■ご来店回数を教えてください。

- (1.) 初めて 2. 2回目 3. 3回目以上

■当店へのご意見・ご感想、ご要望がありましたら、ご自由にお書きください。

(例：こんなメニューがあると嬉しい、こんなイベントを行って欲しい、あなたの牛乳乳製品の楽しみ方 等)

★ご協力いただきまして、誠にありがとうございました★

MILK LAND HOKKAIDO → TOKYO 来店者アンケート

MILKLAND HOKKAIDO → TOKYOを今後さらに充実させていくため、お客様の声をお聞かせください。

9/16
こし

MILKLAND HOKKAIDO → TOKYOは、北海道酪農の魅力や北海道産牛乳乳製品のおいしさを皆さんに知ってもらうための北海道の酪農家によるアンテナショップです。

◎当店にお越しいただき、あなたの北海道産牛乳・乳製品を購入する意欲について、【来店前】と【来店後】の一番近いお気持ちのところに、それぞれ○をつけてください。

	積極的に購入する ←	どちらでもない (意識していない)	→ 購入しようと思わない
来店前			
来店後			

◎上記で来店後（今）のお気持ちになった理由を教えてください。
(例：北海道酪農の重要性を感じたから、実際に味わっておいしかったから 等)

美味しかったから。

◎皆さんのメッセージが北海道の酪農家の励みややる気に繋がります。
北海道の酪農家や北海道の牛乳乳製品へのメッセージをお願いします。
(例：これからもおいしいミルク搾ってください、いつもおいしく飲んでます 等)

美味しいミルクとありがとうございました。
北海道に行ったら必ずミルク買います！

■あなたの年代を教えてください。

1. 10代 2. 20代 3. 30代 4. 40代 5. 50代 6. 60代以上

■ご来店回数を教えてください。

1. 初めて 2. 2回目 3. 3回目以上

■当店へのご意見・ご感想、ご要望がありましたら、ご自由にお書きください。
(例：こんなメニューがあると嬉しい、こんなイベントを行って欲しい、あなたの牛乳乳製品の楽しみ方 等)

★ご協力いただきまして、誠にありがとうございました★

MILK LAND HOKKAIDO → TOKYO 来店者アンケート

MILKLAND HOKKAIDO → TOKYOを今後さらに充実させていくため、お客様の声をお聞かせください。

9/16
ニフ

MILKLAND HOKKAIDO → TOKYOは、北海道酪農の魅力や北海道産牛乳乳製品のおいしさを皆さんに知ってもらうための北海道の酪農家によるアンテナショップです。

◎当店にお越しいただき、あなたの北海道産牛乳・乳製品を購入する意欲について、【来店前】と【来店後】の一番近いお気持ちのところに、それぞれ○をつけてください。

	積極的に購入する ←	どちらでもない (意識していない)	→ 購入しようと思わない
来店前			
来店後			

◎上記で来店後（今）のお気持ちになった理由を教えてください。
 (例：北海道酪農の重要性を感じたから、実際に味わっておいしかったから 等)

牛乳やチーズも全部がとてもおいしくて感動しました。

◎皆さんのメッセージが北海道の酪農家の励みややる気に繋がります。
 北海道の酪農家や北海道の牛乳乳製品へのメッセージをお願いします。
 (例：これからもおいしいミルク搾ってください、いつもおいしく飲んでます 等)

いつもおいしい牛乳乳製品をありがとうございます！
 来週函館に行く予定なのでまた牛乳のみます!!!

■あなたの年代を教えてください。

1. 10代 2. 20代 3. 30代 4. 40代 5. 50代 6. 60代以上

■ご来店回数を教えてください。

1. 初めて 2. 2回目 3. 3回目以上

■当店へのご意見・ご感想、ご要望がありましたら、ご自由にお書きください。

(例：こんなメニューがあると嬉しい、こんなイベントを行って欲しい、あなたの牛乳乳製品の楽しみ方 等)

またきます!!!

★ご協力いただきまして、誠にありがとうございました★

MILK LAND HOKKAIDO → TOKYO 来店者アンケート

MILKLAND HOKKAIDO → TOKYOを今後さらに充実させていくため、お客様の声をお聞かせください。

9/16
こぼ

MILKLAND HOKKAIDO → TOKYOは、北海道酪農の魅力や北海道産牛乳乳製品のおいしさを皆さんに知ってもらうための北海道の酪農家によるアンテナショップです。

◎当店にお越しいただき、あなたの北海道産牛乳・乳製品を購入する意欲について、
【来店前】と【来店後】の一番近いお気持ちのところに、それぞれ○をつけてください。

	積極的に購入する ←	どちらでもない (意識していない)	→ 購入しようと思わない
来店前			
来店後			

◎上記で来店後（今）のお気持ちになった理由を教えてください。
(例：北海道酪農の重要性を感じたから、実際に味わっておいしかったから 等)

◎皆さんのメッセージが北海道の酪農家の励みやヤル気に繋がります。
北海道の酪農家や北海道の牛乳乳製品へのメッセージをお願いします。
(例：これからもおいしいミルク搾ってください、いつもおいしく飲んでます 等)

お菓子のミルクおいしかったです。

■あなたの年代を教えてください。

1. 10代 2. 20代 3. 30代 4. 40代 5. 50代 6. 60代以上

■ご来店回数を教えてください。

1. 初めて 2. 2回目 3. 3回目以上

■当店へのご意見・ご感想、ご要望がありましたら、ご自由にお書きください。

(例：こんなメニューがあると嬉しい、こんなイベントを行って欲しい、あなたの牛乳乳製品の楽しみ方 等.)

★ご協力いただきまして、誠にありがとうございました★

MILK LAND HOKKAIDO → TOKYO 来店者アンケート

MILKLAND HOKKAIDO → TOKYOを今後さらに充実させていくため、お客様の声をお聞かせください。

9/16
こは

MILKLAND HOKKAIDO → TOKYOは、北海道酪農の魅力や北海道産牛乳乳製品のおいしさを皆さんに知ってもらうための北海道の酪農家によるアンテナショップです。

◎当店にお越しいただき、あなたの北海道産牛乳・乳製品を購入する意欲について、
【来店前】と【来店後】の一番近いお気持ちのところに、それぞれ○をつけてください。

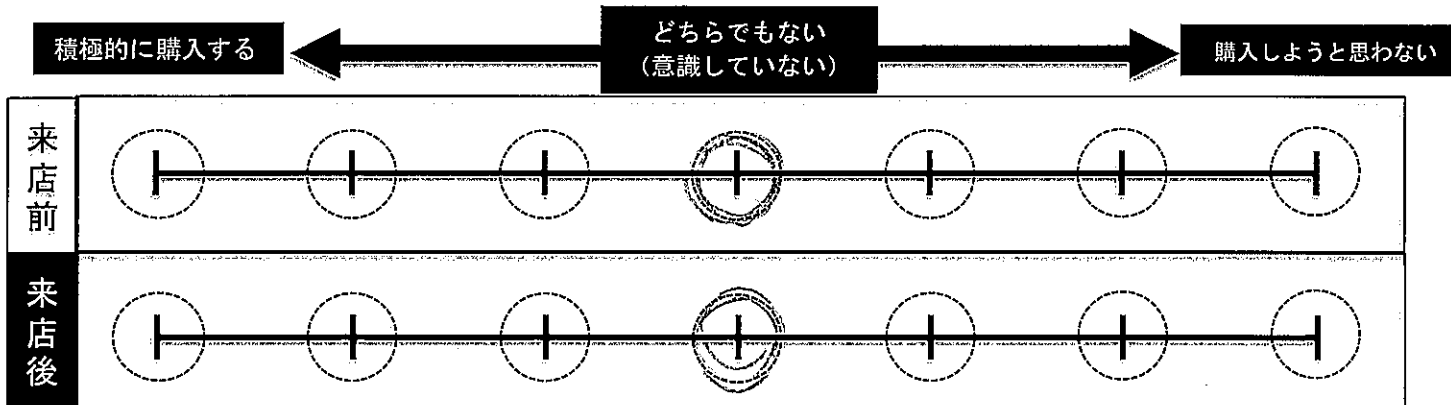

◎上記で来店後（今）のお気持ちになった理由を教えてください。
（例：北海道酪農の重要性を感じたから、実際に味わっておいしかったから 等）

おいしかったので、牛乳をたくさん飲むとおなかをこわしてしまうので、牛乳を買う時は北海道牛乳を選びたいと思います。

◎皆さんのメッセージが北海道の酪農家の励みややる気に繋がります。
北海道の酪農家や北海道の牛乳乳製品へのメッセージをお願いします。
（例：これからもおいしいミルク搾ってください、いつもおいしく飲んでます 等）

これからもおいしいミルクを搾ってください。

■あなたの年代を教えてください。

1. 10代 2. 20代 3. 30代 4. 40代 5. 50代 6. 60代以上

■ご来店回数を教えてください。

1. 初めて 2. 2回目 3. 3回目以上

■当店へのご意見・ご感想、ご要望がありましたら、ご自由にお書きください。

（例：こんなメニューがあると嬉しい、こんなイベントを行って欲しい、あなたの牛乳乳製品の楽しみ方 等）

Blank box for customer comments.

★ご協力いただきまして、誠にありがとうございました★

MILK LAND HOKKAIDO → TOKYO 来店者アンケート

MILKLAND HOKKAIDO → TOKYOを今後さらに充実させていくため、お客様の声をお聞かせください。

9/19
春

MILKLAND HOKKAIDO → TOKYOは、北海道酪農の魅力や北海道産牛乳乳製品のおいしさを皆さんに知ってもらうための北海道の酪農家によるアンテナショップです。

◎当店にお越しいただき、あなたの北海道産牛乳・乳製品を購入する意欲について、**【来店前】と【来店後】**の一番近いお気持ちのところに、それぞれ○をつけてください。

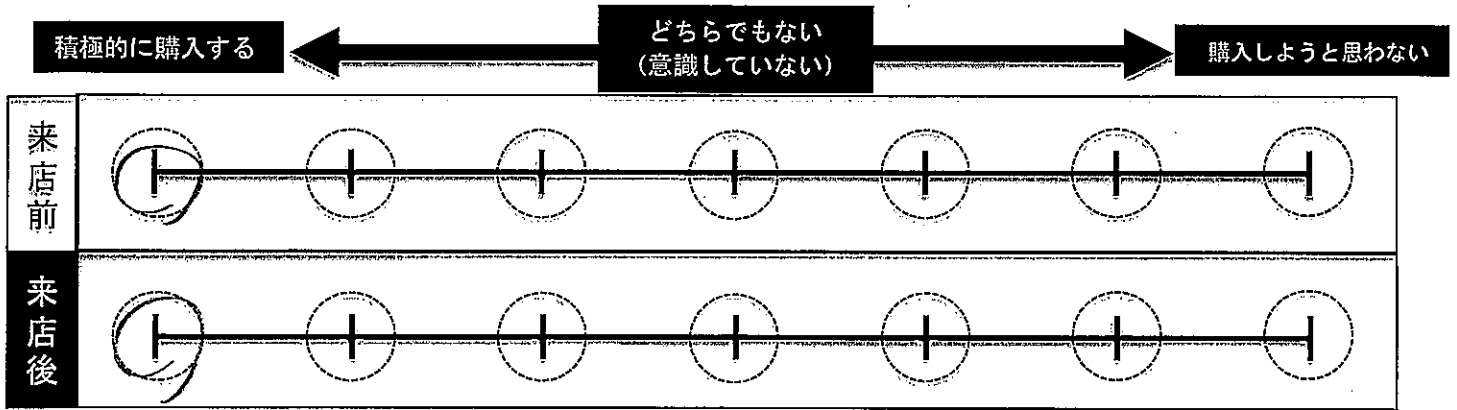

◎上記で来店後（今）のお気持ちになった理由を教えてください。
 (例：北海道酪農の重要性を感じたから、実際に味わっておいしかったから 等)

◎皆さんのメッセージが北海道の酪農家の励みややる気に繋がります。
 北海道の酪農家や北海道の牛乳乳製品へのメッセージをお願いします。
 (例：これからもおいしいミルク搾ってください、いつもおいしく飲んでます 等)

おいしい牛乳 一口もお減り！

■あなたの年代を教えてください。

1. 10代 2. 20代 3. 30代 4. **40代** 5. 50代 6. 60代以上

■ご来店回数を教えてください。

1. **初めて** 2. 2回目 3. 3回目以上

■当店へのご意見・ご感想、ご要望がありましたら、ご自由にお書きください。

(例：こんなメニューがあると嬉しい、こんなイベントを行って欲しい、あなたの牛乳乳製品の楽しみ方 等.)

お土産もほしい

★ご協力いただきまして、誠にありがとうございました★

MILK LAND HOKKAIDO → TOKYO 来店者アンケート

MILKLAND HOKKAIDO → TOKYOを今後さらに充実させていくため、お客様の声をお聞かせください。

9/17
香

MILKLAND HOKKAIDO → TOKYOは、北海道酪農の魅力や北海道産牛乳乳製品のおいしさを皆さんに知ってもらうための北海道の酪農家によるアンテナショップです。

◎当店にお越しいただき、あなたの北海道産牛乳・乳製品を購入する意欲について、**【来店前】**と**【来店後】**の一番近いお気持ちのところに、それぞれ○をつけてください。

	積極的に購入する ←	どちらでもない (意識していない)	→ 購入しようと思わない
来店前	○	○	○
来店後	○	○	○

◎上記で来店後（今）のお気持ちになった理由を教えてください。
(例：北海道酪農の重要性を感じたから、実際に味わっておいしかったから 等)

紙料に牛乳が大好き♡

◎皆さんのメッセージが北海道の酪農家の励みややる気に繋がります。
北海道の酪農家や北海道の牛乳乳製品へのメッセージをお願いします。
(例：これからもおいしいミルク搾ってください、いつもおいしく飲んでます 等)

牛乳がもっと好きになりました♪ たくさw飲めます。
↑
これから

■あなたの年代を教えてください。

1. 10代 2. 20代 3. 30代 4. 40代 5. 50代 6. 60代以上

■ご来店回数を教えてください。

1. 初めて 2. 2回目 3. 3回目以上

■当店へのご意見・ご感想、ご要望がありましたら、ご自由にお書きください。

(例：こんなメニューがあると嬉しい、こんなイベントを行って欲しい、あなたの牛乳乳製品の楽しみ方 等)

スタッフの方々がみんなやさしい!! また来店です!!
おいしい牛乳ごちそうさまでした♡
↑
たぐさw

★ご協力いただきまして、誠にありがとうございました★

MILK LAND HOKKAIDO → TOKYO 来店者アンケート

MILKLAND HOKKAIDO → TOKYOを今後さらに充実させていくため、お客様の声をお聞かせください。

9/17

ゆづ

MILKLAND HOKKAIDO → TOKYOは、北海道酪農の魅力や北海道産牛乳乳製品のおいしさを皆さんに知ってもらうための北海道の酪農家によるアンテナショップです。

◎当店にお越しいただき、あなたの北海道産牛乳・乳製品を購入する意欲について、**【来店前】**と**【来店後】**の一番近いお気持ちのところに、それぞれ○をつけてください。

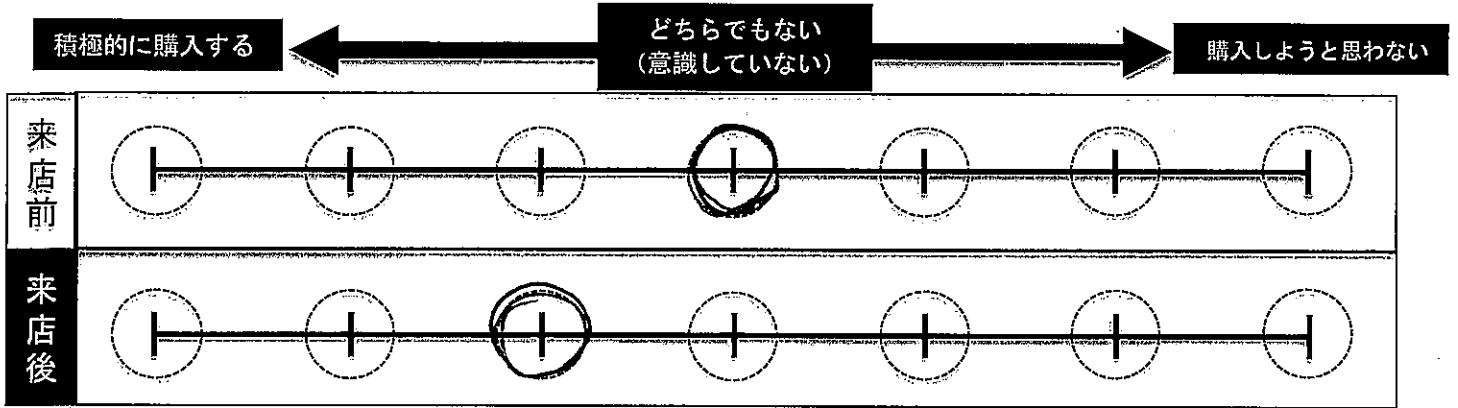

◎上記で来店後（今）のお気持ちになった理由を教えてください。

(例：北海道酪農の重要性を感じたから、実際に味わっておいしかったから 等)

牛乳、ソフトクリームが美味しかったので、

◎皆さんのメッセージが北海道の酪農家の励みややる気に繋がります。

北海道の酪農家や北海道の牛乳乳製品へのメッセージをお願いします。

(例：これからもおいしいミルク搾ってください、いつもおいしく飲んでます 等)

先日、北海道旅行をしました。
大自然の雄大な景色を堪能しました。
皆様もお体に気をつけて頑張って下さい。応援してます。

■あなたの年代を教えてください。

1. 10代 2. 20代 3. 30代 4. 40代 5. 50代 ⑥ 60代以上

■ご来店回数を教えてください。

1. 初めて ② 2回目 3. 3回目以上

■当店へのご意見・ご感想、ご要望がありましたら、ご自由にお書きください。

(例：こんなメニューがあると嬉しい、こんなイベントを行って欲しい、あなたの牛乳乳製品の楽しみ方 等)

ぜひ宣伝？映像？の流しは、少し疲れるが、
北海道の映像を流し流ら、静かなBGMがある方が、私は嬉しいです。
(R様、花様)

★ご協力いただきまして、誠にありがとうございました★

MILK LAND HOKKAIDO → TOKYO 来店者アンケート

MILKLAND HOKKAIDO → TOKYOを今後さらに充実させていくため、お客様の声をお聞かせください。

9/17
たい

MILKLAND HOKKAIDO → TOKYOは、北海道酪農の魅力や北海道産牛乳乳製品のおいしさを皆さんに知ってもらうための北海道の酪農家によるアンテナショップです。

◎当店にお越しいただき、あなたの北海道産牛乳・乳製品を購入する意欲について、【来店前】と【来店後】の一番近いお気持ちのところに、それぞれ○をつけてください。

	積極的に購入する ←	どちらでもない (意識していない)	→ 購入しようと思わない
来店前			
来店後			

◎上記で来店後（今）のお気持ちになった理由を教えてください。
 (例：北海道酪農の重要性を感じたから、実際に味わっておいしかったから 等)

チーズは好きでしたが、余り意識しなくて食べていたが、
 食べ方、食べ頃も考える様になりそう

◎皆さんのメッセージが北海道の酪農家の励みやヤル気に繋がります。
 北海道の酪農家や北海道の牛乳乳製品へのメッセージをお願いします。
 (例：これからもおいしいミルク搾ってください、いつもおいしく飲んでます 等)

消費者大変な事と思っます
 ニトからも安全で、美味いミルクを作ってください。
 私も意識をして頂くといいです。

■あなたの年代を教えてください。

1. 10代 2. 20代 3. 30代 4. 40代 5. 50代 6. 60代以上

■ご来店回数を教えてください。

1. 初めて 2. 2回目 3. 3回目以上

■当店へのご意見・ご感想、ご要望がありましたら、ご自由にお書きください。

(例：こんなメニューがあると嬉しい、こんなイベントを行って欲しい、あなたの牛乳乳製品の楽しみ方 等)

★ご協力いただきまして、誠にありがとうございました★

MILK LAND HOKKAIDO → TOKYO 来店者アンケート

MILKLAND HOKKAIDO → TOKYOを今後さらに充実させていくため、お客様の声をお聞かせください。

9/17

T=0

MILKLAND HOKKAIDO → TOKYOは、北海道酪農の魅力や北海道産牛乳乳製品のおいしさを皆さんに知ってもらうための北海道の酪農家によるアンテナショップです。

◎当店にお越しいただき、あなたの北海道産牛乳・乳製品を購入する意欲について、
【来店前】と【来店後】の一番近いお気持ちのところに、それぞれ○をつけてください。

	積極的に購入する ←	どちらでもない (意識していない)	→ 購入しようと思わない
来店前	<input type="radio"/>	<input checked="" type="radio"/>	<input type="radio"/>
来店後	<input type="radio"/>	<input checked="" type="radio"/>	<input type="radio"/>

◎上記で来店後（今）のお気持ちになった理由を教えてください。
(例：北海道酪農の重要性を感じたから、実際に味わっておいしかったから 等)

酪農家の大変さを感じたのと、味わって美味しかった。

◎皆さんのメッセージが北海道の酪農家の励みややる気に繋がります。
北海道の酪農家や北海道の牛乳乳製品へのメッセージをお願いします。
(例：これからもおいしいミルク搾ってください、いつもおいしく飲んでます 等)

応援したいので北海道産を購買したい。

■あなたの年代を教えてください。

1. 10代 2. 20代 3. 30代 4. 40代 5. 50代 6. 60代以上

■ご来店回数を教えてください。

1. 初めて 2. 2回目 3. 3回目以上

■当店へのご意見・ご感想、ご要望がありましたら、ご自由にお書きください。
(例：こんなメニューがあると嬉しい、こんなイベントを行って欲しい、あなたの牛乳乳製品の楽しみ方 等)

★ご協力いただきまして、誠にありがとうございました★

MILK LAND HOKKAIDO → TOKYO 来店者アンケート

MILKLAND HOKKAIDO → TOKYOを今後さらに充実させていくため、お客様の声をお聞かせください。

9/17
たい

MILKLAND HOKKAIDO → TOKYOは、北海道酪農の魅力や北海道産牛乳乳製品のおいしさを皆さんに知ってもらうための北海道の酪農家によるアンテナショップです。

◎当店にお越しいただき、あなたの北海道産牛乳・乳製品を購入する意欲について、【来店前】と【来店後】の一番近いお気持ちのところに、それぞれ○をつけてください。

	積極的に購入する ←	どちらでもない (意識していない)	→ 購入しようと思わない
来店前			
来店後			

◎上記で来店後（今）のお気持ちになった理由を教えてください。
 (例：北海道酪農の重要性を感じたから、実際に味わっておいしかったから 等)

味わって美味しかった。(チーズソフトクリーム)

◎皆さんのメッセージが北海道の酪農家の励みややる気に繋がります。
 北海道の酪農家や北海道の牛乳乳製品へのメッセージをお願いします。
 (例：これからもおいしいミルク搾ってください、いつもおいしく飲んでます 等)

乳製品の味が大好きで
 この日も、美味しかったのでまた来たい。

■あなたの年代を教えてください。

1. 10代 2. 20代 3. 30代 4. 40代 5. 50代 6. 60代以上

■ご来店回数を教えてください。

- ① 初めて 2. 2回目 3. 3回目以上

■当店へのご意見・ご感想、ご要望がありましたら、ご自由にお書きください。

(例：こんなメニューがあると嬉しい、こんなイベントを行って欲しい、あなたの牛乳乳製品の楽しみ方 等。)

★ご協力いただきまして、誠にありがとうございました★

MILK LAND HOKKAIDO → TOKYO 来店者アンケート

MILKLAND HOKKAIDO → TOKYOを今後さらに充実させていくため、お客様の声をお聞かせください。

9/17
たこ

MILKLAND HOKKAIDO → TOKYOは、北海道酪農の魅力や北海道産牛乳乳製品のおいしさを皆さんに知ってもらうための北海道の酪農家によるアンテナショップです。

◎当店にお越しいただき、あなたの北海道産牛乳・乳製品を購入する意欲について、
【来店前】と【来店後】の一番近いお気持ちのところに、それぞれ○をつけてください。

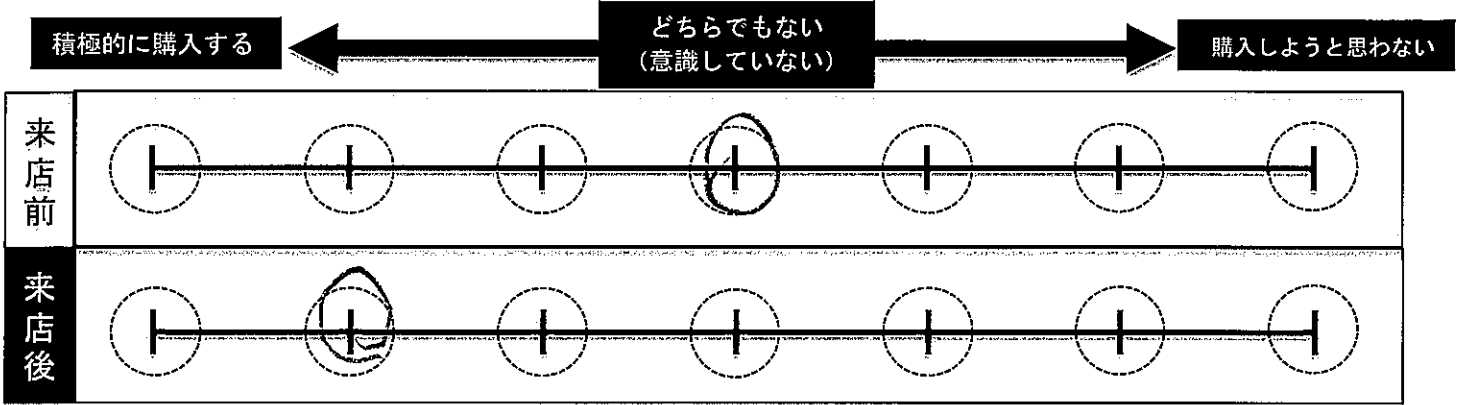

◎上記で来店後（今）のお気持ちになった理由を教えてください。
（例：北海道酪農の重要性を感じたから、実際に味わっておいしかったから 等）

牛乳 と 2 番 の 時 也 買 っ け っ せ ず。

◎皆さんのメッセージが北海道の酪農家の励みややる気に繋がります。
北海道の酪農家や北海道の牛乳乳製品へのメッセージをお願いします。
（例：これからもおいしいミルク搾ってください、いつもおいしく飲んでます 等）

そ の 外 へ 出 っ て 買 っ け っ せ ず。
全 部、 好 味 味 っ せ ず。

- あなたの年代を教えてください。
 1. 10代
 2. 20代
 3. 30代
 4. 40代
 5. 50代
 6. 60代以上
- ご来店回数を教えてください。
 1. 初めて
 2. 2回目
 3. 3回目以上

■当店へのご意見・ご感想、ご要望がありましたら、ご自由にお書きください。
（例：こんなメニューがあると嬉しい、こんなイベントを行って欲しい、あなたの牛乳乳製品の楽しみ方 等。）

★ご協力いただきまして、誠にありがとうございました★

MILK LAND HOKKAIDO → TOKYO 来店者アンケート

MILKLAND HOKKAIDO → TOKYOを今後さらに充実させていくため、お客様の声をお聞かせください。

9/17
Tc

MILKLAND HOKKAIDO → TOKYOは、北海道酪農の魅力や北海道産牛乳乳製品のおいしさを皆さんに知ってもらうための北海道の酪農家によるアンテナショップです。

◎当店にお越しいただき、あなたの北海道産牛乳・乳製品を購入する意欲について、
【来店前】と【来店後】の一番近いお気持ちのところに、それぞれ○をつけてください。

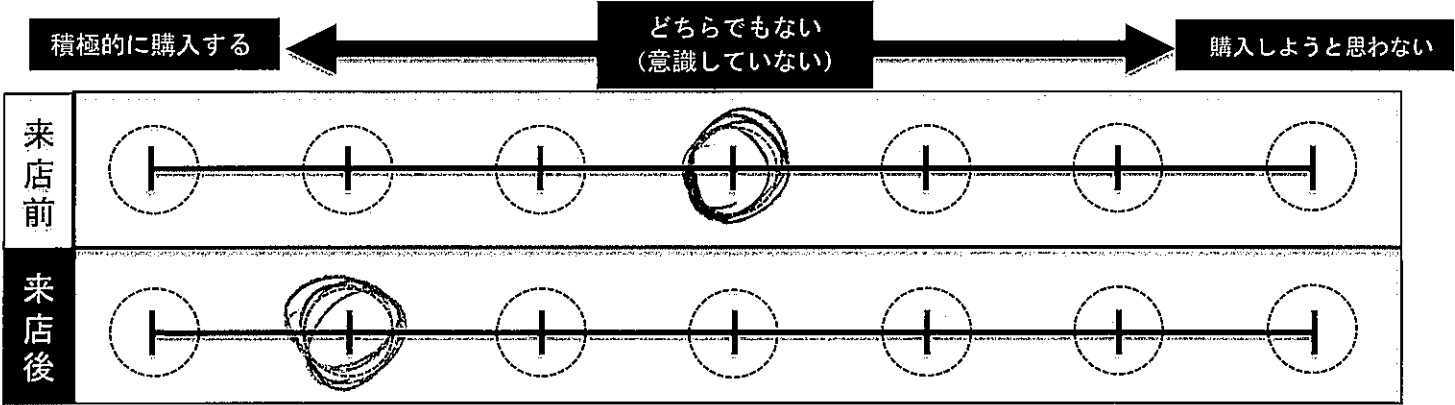

◎上記で来店後（今）のお気持ちになった理由を教えてください。
（例：北海道酪農の重要性を感じたから、実際に味わっておいしかったから 等）

おいしかった 応援したい!!! のぞ!!

◎皆さんのメッセージが北海道の酪農家の励みややる気に繋がります。
北海道の酪農家や北海道の牛乳乳製品へのメッセージをお願いします。
（例：これからもおいしいミルク搾ってください、いつもおいしく飲んでます 等）

おいしい牛乳もありがとうございます
また北海道にも
行きたいです!!

■あなたの年代を教えてください。
1. 10代 2. 20代 3. 30代 4. 40代 5. 50代 6. 60代以上

■ご来店回数を教えてください。
1. 初めて 2. 2回目 3. 3回目以上

■当店へのご意見・ご感想、ご要望がありましたら、ご自由にお書きください。
（例：こんなメニューがあると嬉しい、こんなイベントを行って欲しい、あなたの牛乳乳製品の楽しみ方 等）

★ご協力いただきまして、誠にありがとうございました★

MILK LAND HOKKAIDO → TOKYO 来店者アンケート

MILKLAND HOKKAIDO → TOKYOを今後さらに充実させていくため、お客様の声をお聞かせください。

9/17
fai

MILKLAND HOKKAIDO → TOKYOは、北海道酪農の魅力や北海道産牛乳乳製品のおいしさを皆さんに知ってもらうための北海道の酪農家によるアンテナショップです。

◎当店にお越しいただき、あなたの北海道産牛乳・乳製品を購入する意欲について、**【来店前】と【来店後】**の一番近いお気持ちのところに、それぞれ○をつけてください。

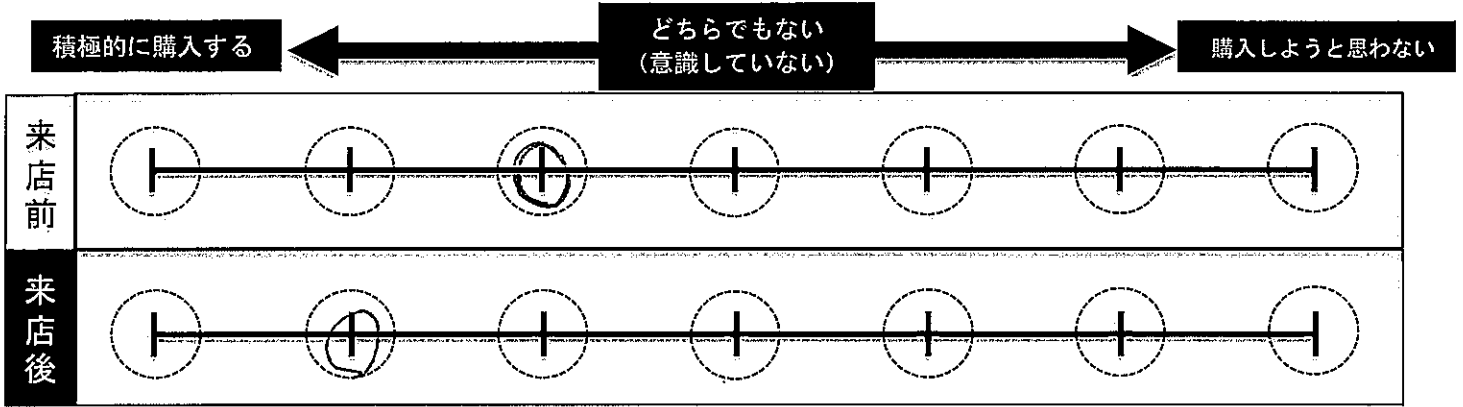

◎上記で来店後（今）のお気持ちになった理由を教えてください。
(例：北海道酪農の重要性を感じたから、実際に味わっておいしかったから 等)

来店した時牛乳を飲ませるために、美味しかったから

◎皆さんのメッセージが北海道の酪農家の励みややる気に繋がります。
北海道の酪農家や北海道の牛乳乳製品へのメッセージをお願いします。
(例：これからもおいしいミルク搾ってください、いつもおいしく飲んでます 等)

北海道というとやはり買、21回います
ここからも美味しい牛乳おってます

■あなたの年代を教えてください。

1. 10代 2. 20代 3. 30代 4. 40代 5. 50代 6. 60代以上

■ご来店回数を教えてください。

1. 初めて 2. 2回目 3. 3回目以上

■当店へのご意見・ご感想、ご要望がありましたら、ご自由にお書きください。

(例：こんなメニューがあると嬉しい、こんなイベントを行って欲しい、あなたの牛乳乳製品の楽しみ方 等)

★ご協力いただきまして、誠にありがとうございました★

MILK LAND HOKKAIDO → TOKYO 来店者アンケート

MILKLAND HOKKAIDO → TOKYOを今後さらに充実させていくため、お客様の声をお聞かせください。

9/17
やうた

MILKLAND HOKKAIDO → TOKYOは、北海道酪農の魅力や北海道産牛乳乳製品のおいしさを皆さんに知ってもらうための北海道の酪農家によるアンテナショップです。

◎当店にお越しいただき、あなたの北海道産牛乳・乳製品を購入する意欲について、【来店前】と【来店後】の一番近いお気持ちのところに、それぞれ○をつけてください。

	積極的に購入する ←	どちらでもない (意識していない)	→	購入しようと思わない
来店前	<input type="radio"/>	<input type="radio"/>	<input checked="" type="radio"/>	<input type="radio"/>
来店後	<input type="radio"/>	<input type="radio"/>	<input type="radio"/>	<input checked="" type="radio"/>

◎上記で来店後（今）のお気持ちになった理由を教えてください。
(例：北海道酪農の重要性を感じたから、実際に味わっておいしかったから 等)

めっちゃおいしかったから！

◎皆さんのメッセージが北海道の酪農家の励みやヤル気に繋がります。
北海道の酪農家や北海道の牛乳乳製品へのメッセージをお願いします。
(例：これからもおいしいミルク搾ってください、いつもおいしく飲んでます 等)

おいしかったです!!!

■あなたの年代を教えてください。

1. 10代 2. 20代 3. 30代 4. 40代 5. 50代 6. 60代以上

■ご来店回数を教えてください。

1. 初めて 2. 2回目 3. 3回目以上

■当店へのご意見・ご感想、ご要望がありましたら、ご自由にお書きください。

(例：こんなメニューがあると嬉しい、こんなイベントを行って欲しい、あなたの牛乳乳製品の楽しみ方 等)

牛乳2ト円で10スタをつくるのが好きです

★ご協力いただきまして、誠にありがとうございました★

MILK LAND HOKKAIDO → TOKYO 来店者アンケート

MILKLAND HOKKAIDO → TOKYOを今後さらに充実させていくため、お客様の声をお聞かせください。

4/9
やが

MILKLAND HOKKAIDO → TOKYOは、北海道酪農の魅力や北海道産牛乳乳製品のおいしさを皆さんに知ってもらうための北海道の酪農家によるアンテナショップです。

◎当店にお越しいただき、あなたの北海道産牛乳・乳製品を購入する意欲について、【来店前】と【来店後】の一番近いお気持ちのところに、それぞれ○をつけてください。

	積極的に購入する ←	どちらでもない (意識していない)	→ 購入しようと思わない
来店前			
来店後			

◎上記で来店後（今）のお気持ちになった理由を教えてください。
 (例：北海道酪農の重要性を感じたから、実際に味わっておいしかったから 等)

おいしかったから。
 映像の生産者さんの声も聞いたから。

◎皆さんのメッセージが北海道の酪農家の励みややる気に繋がります。
 北海道の酪農家や北海道の牛乳乳製品へのメッセージをお願いします。
 (例：これからもおいしいミルク搾ってください、いつもおいしく飲んでます 等)

いつもおいしい牛乳、乳製品ありがとうございますー！！！！

■あなたの年代を教えてください。

1. 10代 2. 20代 3. 30代 4. 40代 5. 50代 6. 60代以上

■ご来店回数を教えてください。

1. 初めて 2. 2回目 3. 3回目以上

■当店へのご意見・ご感想、ご要望がありましたら、ご自由にお書きください。

(例：こんなメニューがあると嬉しい、こんなイベントを行って欲しい、あなたの牛乳乳製品の楽しみ方 等)

ミオモンコラボイベント
 牛乳もドリンクでおいしいのが お水がおいしいのも

★ご協力いただきまして、誠にありがとうございました★

MILK LAND HOKKAIDO → TOKYO 来店者アンケート

MILKLAND HOKKAIDO → TOKYOを今後さらに充実させていくため、お客様の声をお聞かせください。

9/19
かじ

MILKLAND HOKKAIDO → TOKYOは、北海道酪農の魅力や北海道産牛乳乳製品のおいしさを皆さんに知ってもらうための北海道の酪農家によるアンテナショップです。

◎当店にお越しいただき、あなたの北海道産牛乳・乳製品を購入する意欲について、**【来店前】**と**【来店後】**の一番近いお気持ちのところに、それぞれ○をつけてください。

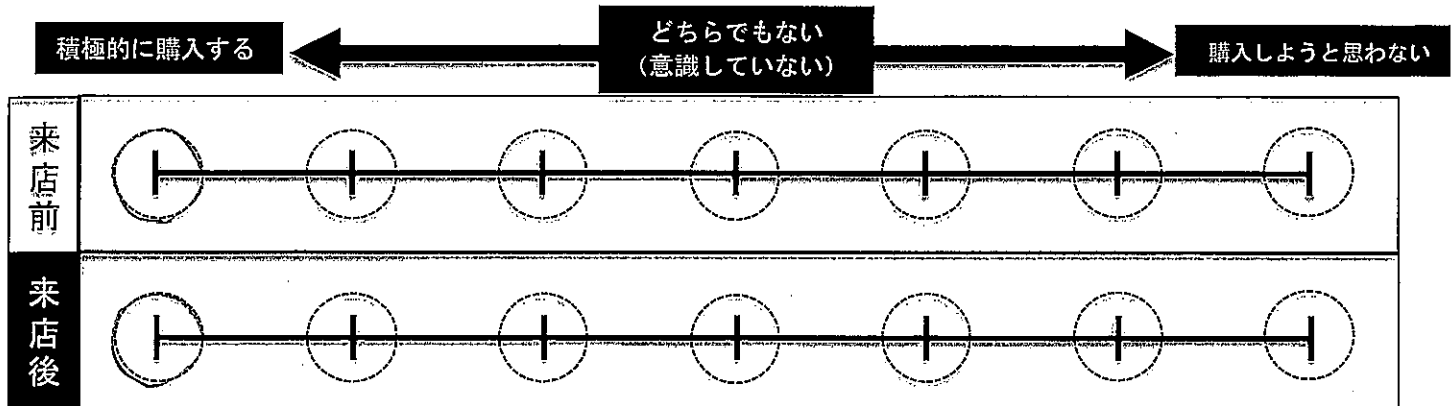

◎上記で来店後（今）のお気持ちになった理由を教えてください。
 (例：北海道酪農の重要性を感じたから、実際に味わっておいしかったから 等)

北海道で酪農実習をしてきて、身に感じていたところに加えて、ソフトクリームやチーズケーキなどの料理がどれもおいしかったからです。

◎皆さんのメッセージが北海道の酪農家の励みややる気に繋がります。
 北海道の酪農家や北海道の牛乳乳製品へのメッセージをお願いします。
 (例：これからもおいしいミルク搾ってください、いつもおいしく飲んでます 等)

いつもおいしい牛乳を生産していただきありがとうございます！
 北海道産の生クリームを使ってお菓子をつくらるととてもおいしくなって家族からの大好評です！
 おいしいとは思いますが、お体に気をつけてお過ごしください！

- あなたの年代を教えてください。
 1. 10代 ② 20代 3. 30代 4. 40代 5. 50代 6. 60代以上
- ご来店回数を教えてください。
 ① 初めて 2. 2回目 3. 3回目以上

■当店へのご意見・ご感想、ご要望がありましたら、ご自由にお書きください。
 (例：こんなメニューがあると嬉しい、こんなイベントを行って欲しい、あなたの牛乳乳製品の楽しみ方 等)

北海道は酪農が盛んなことで有名なので、ミルクランドさんのようなお店で、直接北海道産の製品を
 食べるのができて、とてもありがたいです。
 訪来たいです！

MILK LAND HOKKAIDO → TOKYO 来店者アンケート

MILKLAND HOKKAIDO → TOKYOを今後さらに充実させていくため、お客様の声をお聞かせください。

9/19
かしら

MILKLAND HOKKAIDO → TOKYOは、北海道酪農の魅力や北海道産牛乳乳製品のおいしさを皆さんに知ってもらうための北海道の酪農家によるアンテナショップです。

◎当店にお越しいただき、あなたの北海道産牛乳・乳製品を購入する意欲について、【来店前】と【来店後】の一番近いお気持ちのところに、それぞれ○をつけてください。

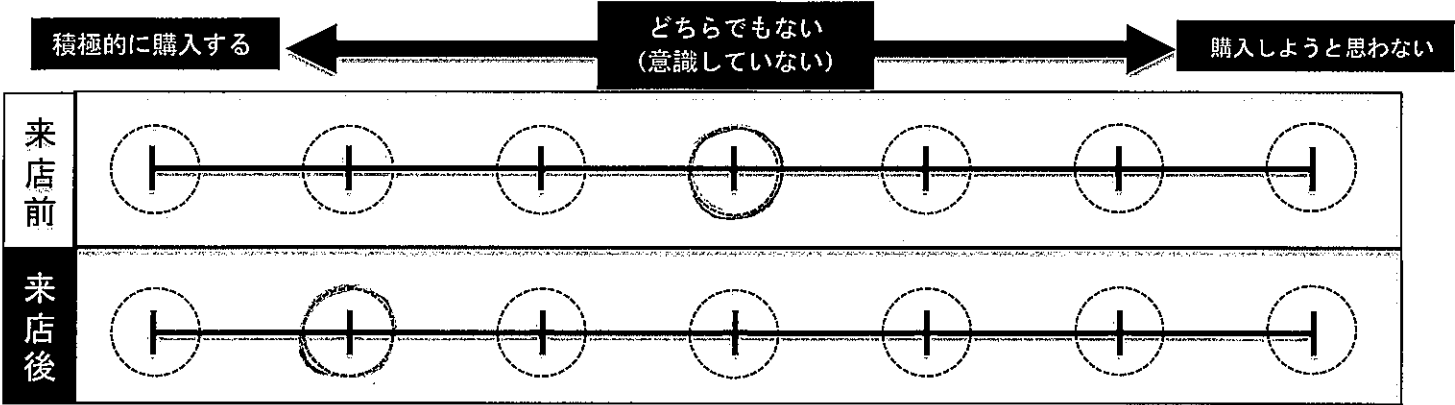

◎上記で来店後（今）のお気持ちになった理由を教えてください。
 (例：北海道酪農の重要性を感じたから、実際に味わっておいしかったから 等)

食べたもの全てが美味しかったから

◎皆さんのメッセージが北海道の酪農家の励みやヤル気に繋がります。
 北海道の酪農家や北海道の牛乳乳製品へのメッセージをお願いします。
 (例：これからもおいしいミルク搾ってください、いつもおいしく飲んでます 等)

北海道の牛乳乳製品が大好きです。北海道でなければ出せない味があると思います。最近の北海道は夏は暑いと聞いております。夏は暑中、冬は寒中大変かと思いますが、お身体に気を付けてがんばってください。いつも美味しいお乳をありがとうございます。

- あなたの年代を教えてください。
 1. 10代
 2. 20代
 3. 30代
 4. 40代
 5. 50代
 6. 60代以上
- ご来店回数を教えてください。
 1. 初めて
 2. 2回目
 3. 3回目以上

■当店へのご意見・ご感想、ご要望がありましたら、ご自由にお書きください。
 (例：こんなメニューがあると嬉しい、こんなイベントを行って欲しい、あなたの牛乳乳製品の楽しみ方 等)

超人Vアチーズケーキが斬新で、かつ美味しかったです。チーズピザも最高でした。個人的にはチーズケーキの横に並ぶヨーグルトが、さっぱりしていてとても好きでした。またミルクランドさんへ伺いたいです。ありがとうございます。

★ご協力いただきまして、誠にありがとうございました★



MILK LAND HOKKAIDO → TOKYO 来店者アンケート

9/19
にて

MILKLAND HOKKAIDO → TOKYOを今後さらに充実させていくため、お客様の声をお聞かせください。

MILKLAND HOKKAIDO → TOKYOは、北海道酪農の魅力や北海道産牛乳乳製品のおいしさを皆さんに知ってもらうための北海道の酪農家によるアンテナショップです。

◎当店にお越しいただき、あなたの北海道産牛乳・乳製品を購入する意欲について、**【来店前】と【来店後】**の一番近いお気持ちのところに、それぞれ○をつけてください。

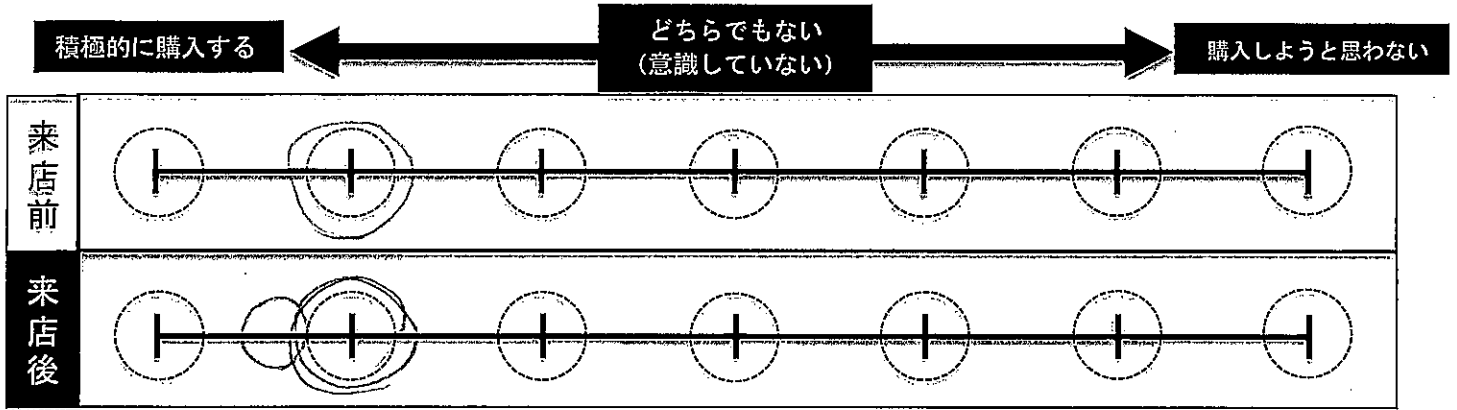

◎上記で来店後（今）のお気持ちになった理由を教えてください。
(例：北海道酪農の重要性を感じたから、実際に味わっておいしかったから 等)

やっぱりおいしいと思いました。これから気軽に購入

◎皆さんのメッセージが北海道の酪農家の励みややる気に繋がります。
北海道の酪農家や北海道の牛乳乳製品へのメッセージをお願いします。
(例：これからもおいしいミルク搾ってください、いつもおいしく飲んでます 等)

しまあ

とてもおいしいです。乳製品に北海道産があれば北海道産を選びます。

■あなたの年代を教えてください。

1. 10代
2. 20代
3. 30代
4. 40代
5. 50代
6. 60代以上

■ご来店回数を教えてください。

1. 初めて
2. 2回目
3. 3回目以上

■当店へのご意見・ご感想、ご要望がありましたら、ご自由にお書きください。

(例：こんなメニューがあると嬉しい、こんなイベントを行って欲しい、あなたの牛乳乳製品の楽しみ方 等)

お手頃なのにそれ以上においしかったのであ

★ご協力いただきまして、誠にありがとうございました★

MILK LAND HOKKAIDO → TOKYO 来店者アンケート

MILKLAND HOKKAIDO → TOKYOを今後さらに充実させていくため、お客様の声をお聞かせください。

9/19
かほ

MILKLAND HOKKAIDO → TOKYOは、北海道酪農の魅力や北海道産牛乳乳製品のおいしさを皆さんに知ってもらうための北海道の酪農家によるアンテナショップです。

◎当店にお越しいただき、あなたの北海道産牛乳・乳製品を購入する意欲について、**【来店前】と【来店後】**の一番近いお気持ちのところに、それぞれ○をつけてください。

	積極的に購入する ←	どちらでもない (意識していない)	→ 購入しようと思わない
来店前			
来店後			

◎上記で来店後（今）のお気持ちになった理由を教えてください。
 (例：北海道酪農の重要性を感じたから、実際に味わっておいしかったから 等)

やはり濃厚でとても美味かったから

◎皆さんのメッセージが北海道の酪農家の励みややる気に繋がります。
 北海道の酪農家や北海道の牛乳乳製品へのメッセージをお願いします。
 (例：これからもおいしいミルク搾ってください、いつもおいしく飲んでます 等)

毎晩寝る前に牛乳を飲んでます。
 美味しくてハマリ、せめられなくて...
 暑い日、寒い日 とも大変なと思います。
 頑張ってください。

■あなたの年代を教えてください。

1. 10代 2. 20代 3. 30代 ④ 40代 5. 50代 6. 60代以上

■ご来店回数を教えてください。

- ① 1. 初めて 2. 2回目 3. 3回目以上

■当店へのご意見・ご感想、ご要望がありましたら、ご自由にお書きください。

(例：こんなメニューがあると嬉しい、こんなイベントを行って欲しい、あなたの牛乳乳製品の楽しみ方 等)

とても美味かったです。ミルククッキー... ハマリとうめ
 また来ます！

★ご協力いただきまして、誠にありがとうございました★

MILK LAND HOKKAIDO → TOKYO 来店者アンケート

MILKLAND HOKKAIDO → TOKYOを今後さらに充実させていくため、お客様の声をお聞かせください。

a/c/a
か-18

MILKLAND HOKKAIDO → TOKYOは、北海道酪農の魅力や北海道産牛乳乳製品のおいしさを皆さんに知ってもらうための北海道の酪農家によるアンテナショップです。

◎当店にお越しいただき、あなたの北海道産牛乳・乳製品を購入する意欲について、**【来店前】**と**【来店後】**の一番近いお気持ちのところに、それぞれ○をつけてください。

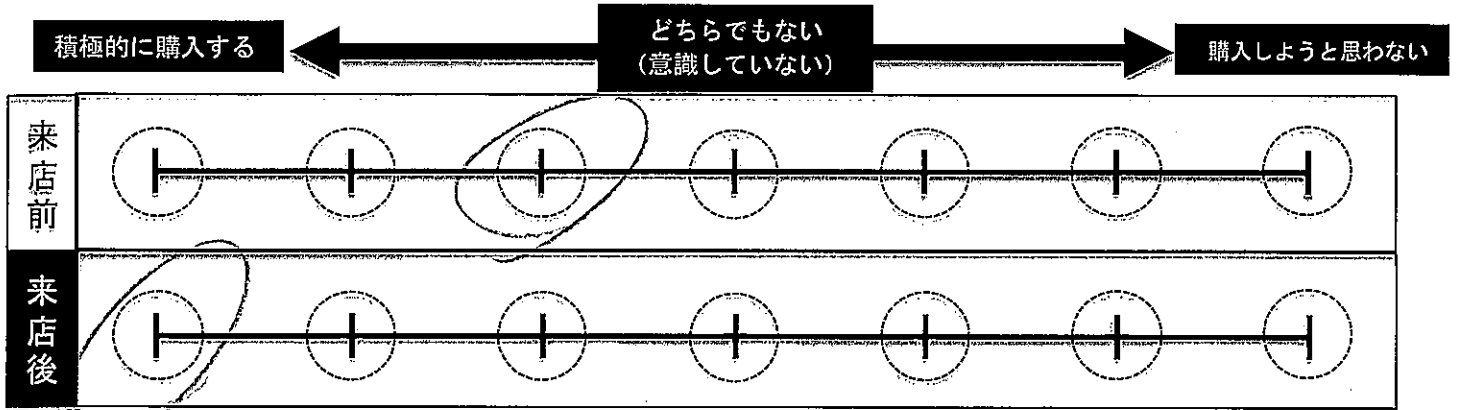

◎上記で来店後（今）のお気持ちになった理由を教えてください。
 (例：北海道酪農の重要性を感じたから、実際に味わっておいしかったから 等)

手帳で食べた料理のチーズが美味しい

◎皆さんのメッセージが北海道の酪農家の励みややる気に繋がります。
 北海道の酪農家や北海道の牛乳乳製品へのメッセージをお願いします。
 (例：これからもおいしいミルク搾ってください、いつもおいしく飲んでます 等)

環境や飼料にこだわっていたら「けるおかげで味の濃い美味しい牛乳、チーズ、ソフトクリームも味が変わってきた。特に豊平町の塩味牛乳、工務店さんのソフトクリームが美味でした。

■あなたの年代を教えてください。

1. 10代 2. 20代 3. 30代 4. 40代 5. 50代 6. 60代以上

■ご来店回数を教えてください。

1. 初めて 2. 2回目 3. 3回目以上

■当店へのご意見・ご感想、ご要望がありましたら、ご自由にお書きください。

(例：こんなメニューがあると嬉しい、こんなイベントを行って欲しい、あなたの牛乳乳製品の楽しみ方 等)

毎朝の新鮮な接客を朝から夜まで。

MILK LAND HOKKAIDO → TOKYO 来店者アンケート

9/19

MILKLAND HOKKAIDO → TOKYOを今後さらに充実させていくため、お客様の声をお聞かせください。

らへ

MILKLAND HOKKAIDO → TOKYOは、北海道酪農の魅力や北海道産牛乳乳製品のおいしさを皆さんに知ってもらうための北海道の酪農家によるアンテナショップです。

◎当店にお越しいただき、あなたの北海道産牛乳・乳製品を購入する意欲について、**【来店前】**と**【来店後】**の一番近いお気持ちのところに、それぞれ○をつけてください。

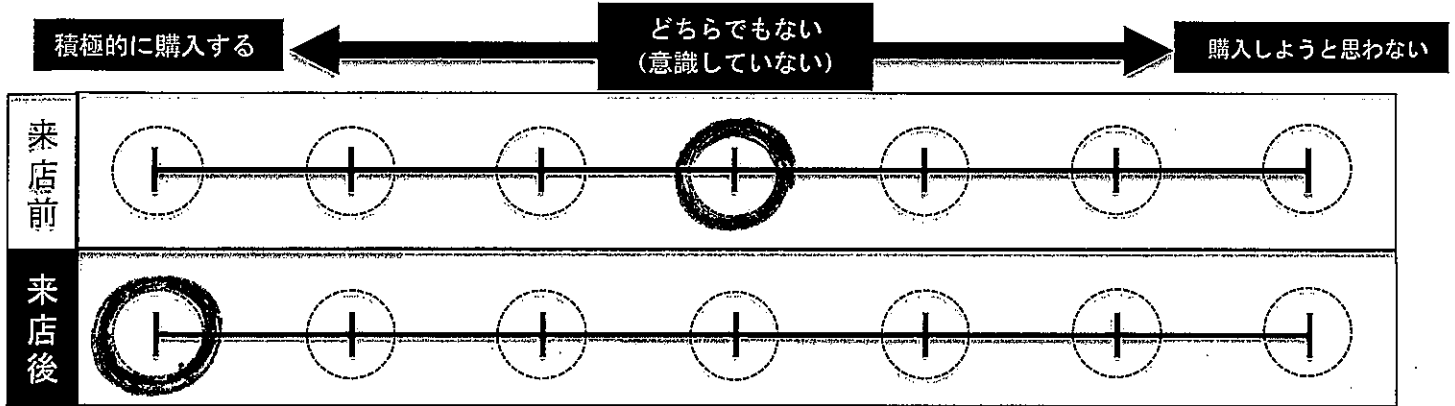

◎上記で来店後（今）のお気持ちになった理由を教えてください。
 (例：北海道酪農の重要性を感じたから、実際に味わっておいしかったから 等)

店内で、様々な商品に出会い、北海道各地にたくさんいる生産者さんたちが頑張ってることを知りました。おいしいLunchをいただけるからビデオをみる、「また北海道に行きたい!」と思いました。

◎皆さんのメッセージが北海道の酪農家の励みややる気に繋がります。
 北海道の酪農家や北海道の牛乳乳製品へのメッセージをお願いします。
 (例：これからもおいしいミルク搾ってください、いつもおいしく飲んでます 等)

今回は、9月にレティエさんを訪れた友人たちに誘われて、ミルクランドに伺いました。ほんの一部とはいえ、日々の生活や、牛への愛情を、知ることができました。お店に並ぶ様々な製品を、もっと多くの人に伝えたい!と心から思っています。微力ですがSNSでも拡散してみます。皆さんや、育っている動物たちの御事は感謝致します。

■あなたの年代を教えてください。
 1. 10代 2. 20代 3. 30代 4. 40代 5. 50代 6. 60代以上

■ご来店回数を教えてください。
 1. ① 初めて 2. 2回目 3. 3回目以上

■当店へのご意見・ご感想、ご要望がありましたら、ご自由にお書きください。
 (例：こんなメニューがあると嬉しい、こんなイベントを行って欲しい、あなたの牛乳乳製品の楽しみ方 等)

またレティエさんのアテアがみなとおいしいです。ソフトクリーム、ほんのりおいしい! チーズも、もっと種類がみななら、出会いたいです!! 完全無添加、すごいことですね!!

★ご協力いただきまして、誠にありがとうございました★

MILK LAND HOKKAIDO → TOKYO 来店者アンケート

MILKLAND HOKKAIDO → TOKYOを今後さらに充実させていくため、お客様の声をお聞かせください。

9/19

かこ

MILKLAND HOKKAIDO → TOKYOは、北海道酪農の魅力や北海道産牛乳乳製品のおいしさを皆さんに知ってもらうための北海道の酪農家によるアンテナショップです。

◎当店にお越しいただき、あなたの北海道産牛乳・乳製品を購入する意欲について、【来店前】と【来店後】の一番近いお気持ちのところに、それぞれ○をつけてください。

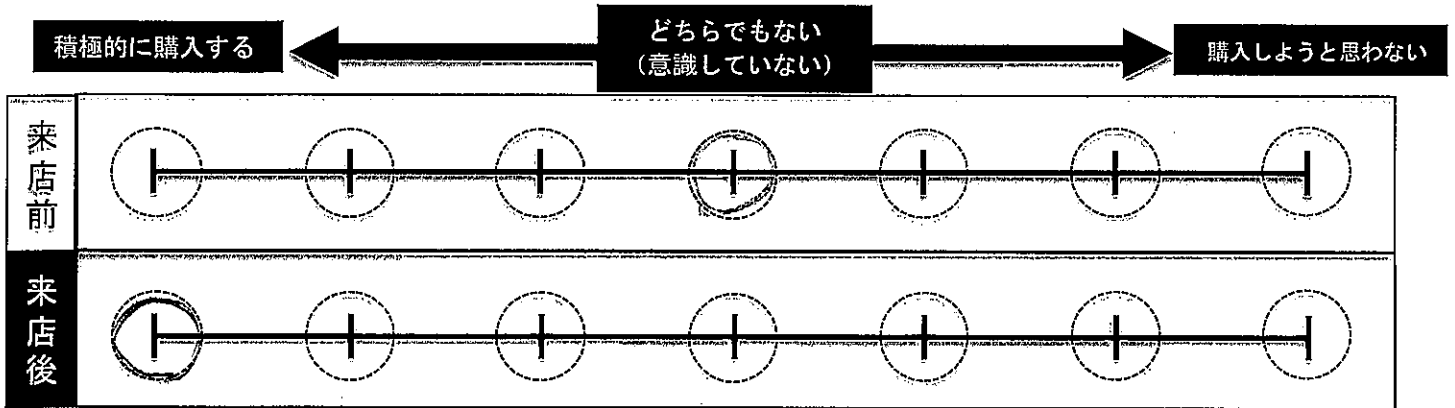

◎上記で来店後（今）のお気持ちになった理由を教えてください。

(例：北海道酪農の重要性を感じたから、実際に味わっておいしかったから 等)

牛乳、3ヶスリ-ウ、4-ズ と本日 普段購入している物を
味も全然違う。とても美味しかったので!!

◎皆さんのメッセージが北海道の酪農家の励みややる気に繋がります。

北海道の酪農家や北海道の牛乳乳製品へのメッセージをお願いします。

(例：これからもおいしいミルク搾ってください、いつもおいしく飲んでます 等)

皆様の音聲して、大切に音でいる牛乳乳製品。これに美味
しい製品の品質を高めることを改めたいです。
もっとたくさんの方に知ってほしいです。私も回り
に宣伝したいと思います!!

■あなたの年代を教えてください。

1. 10代 2. 20代 3. 30代 4. 40代 5. 50代 6. 60代以上

■ご来店回数を教えてください。

1. 初めて 2. 2回目 3. 3回目以上

■当店へのご意見・ご感想、ご要望がありましたら、ご自由にお書きください。

(例：こんなメニューがあると嬉しい、こんなイベントを行って欲しい、あなたの牛乳乳製品の楽しみ方 等)

~~南乳~~ とてもおいしいです。牛乳も美味しく感じました。
今日は、知人からシェイクのレシピを教わって、家で試してみたいです。
是非、今後、シェイクの製品も販売してほしいです!!

★ご協力いただきまして、誠にありがとうございました★

MILK LAND HOKKAIDO → TOKYO 来店者アンケート

MILKLAND HOKKAIDO → TOKYOを今後さらに充実させていくため、お客様の声をお聞かせください。

9/19
かほ

MILKLAND HOKKAIDO → TOKYOは、北海道酪農の魅力や北海道産牛乳乳製品のおいしさを皆さんに知ってもらうための北海道の酪農家によるアンテナショップです。

◎当店にお越しいただき、あなたの北海道産牛乳・乳製品を購入する意欲について、**【来店前】と【来店後】**の一番近いお気持ちのところに、それぞれ○をつけてください。

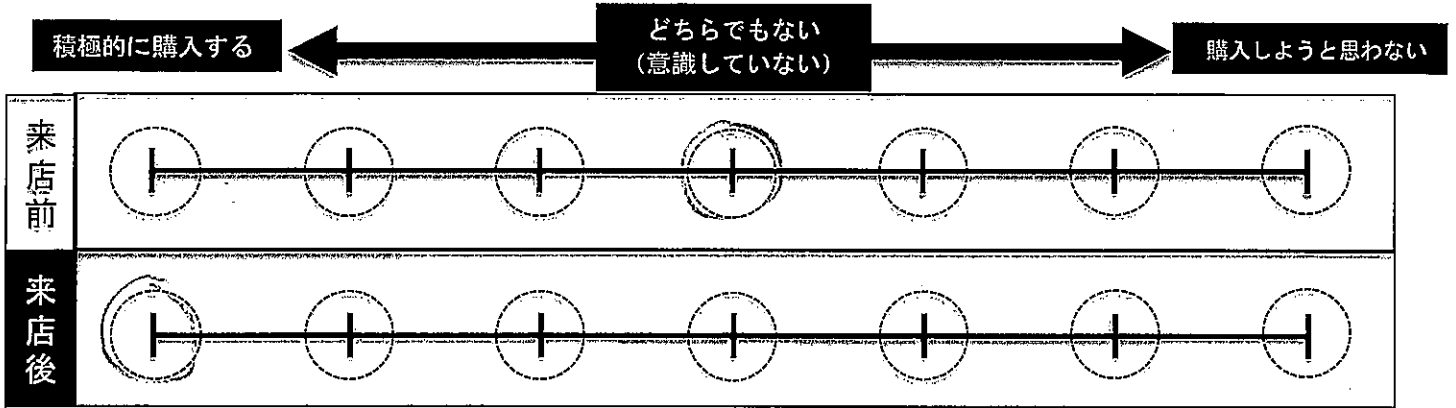

◎上記で来店後（今）のお気持ちになった理由を教えてください。
 (例：北海道酪農の重要性を感じたから、実際に味わっておいしかったから 等)

◎皆さんのメッセージが北海道の酪農家の励みややる気に繋がります。
 北海道の酪農家や北海道の牛乳乳製品へのメッセージをお願いします。
 (例：これからもおいしいミルク搾ってください、いつもおいしく飲んでます 等)

〇「江のり」のソフトクリームがおいしかったです。
 〇普段は一人で食事なんですが、看板見て自然に足が向いて
 (まいました。入って「お一人様ですか」と聞かれて「はい」と我に返り
 ました。来ておいてくださる。牛乳のサービスもあっていい。このところ

- あなたの年代を教えてください。
 1. 10代 2. 20代 3. 30代 4. 40代 5. 50代 6. 60代以上
- ご来店回数を教えてください。
 1. 初めて 2. 2回目 3. 3回目以上

ひいた。また来た
 207.
 出たお菓子が違う
 思いました。70分
 割と言うなら

■当店へのご意見・ご感想、ご要望がありましたら、ご自由にお書きください。
 (例：こんなメニューがあると嬉しい、こんなイベントを行って欲しい、あなたの牛乳乳製品の楽しみ方 等)

提供は早い音が
 2110の見た感じ



MILK LAND HOKKAIDO → TOKYO 来店者アンケート

9/19
カナ

MILKLAND HOKKAIDO → TOKYOを今後さらに充実させていくため、お客様の声をお聞かせください。

MILKLAND HOKKAIDO → TOKYOは、北海道酪農の魅力や北海道産牛乳乳製品のおいしさを皆さんに知ってもらうための北海道の酪農家によるアンテナショップです。

◎当店にお越しいただき、あなたの北海道産牛乳・乳製品を購入する意欲について、【来店前】と【来店後】の一番近いお気持ちのところに、それぞれ○をつけてください。

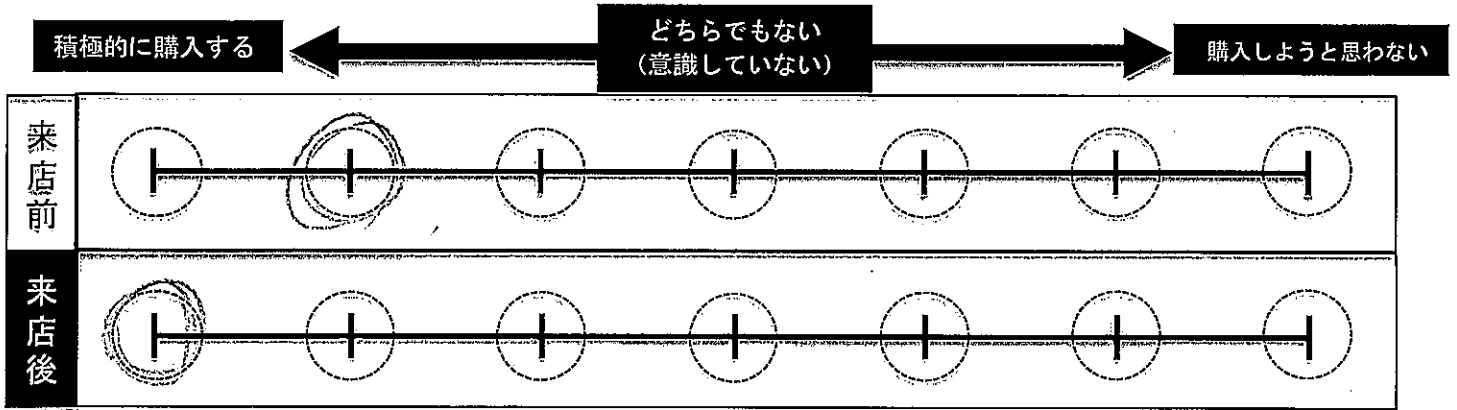

◎上記で来店後（今）のお気持ちになった理由を教えてください。
(例：北海道酪農の重要性を感じたから、実際に味わっておいしかったから 等)

北海道はおいしいものが多くて好きです。今日食べたカルピスと、ソフトクリームがさらに、おいしさを感じました。

◎皆さんのメッセージが北海道の酪農家の励みややる気に繋がります。
北海道の酪農家や北海道の牛乳乳製品へのメッセージをお願いします。
(例：これからもおいしいミルク搾ってください、いつもおいしく飲んでます 等)

これからも、おいしい牛乳を作ってください。おいしい牛乳飲めます。

■あなたの年代を教えてください。

- 1. 10代 2. 20代 3. 30代 4. 40代 5. 50代 6. 60代以上

■ご来店回数を教えてください。

- 1. 初めて 2. 2回目 3. 3回目以上

■当店へのご意見・ご感想、ご要望がありましたら、ご自由にお書きください。

(例：こんなメニューがあると嬉しい、こんなイベントを行って欲しい、あなたの牛乳乳製品の楽しみ方 等。)

エイクや焼き氷
チーズフォンデュ

★ご協力いただきまして、誠にありがとうございました★

MILK LAND HOKKAIDO → TOKYO 来店者アンケート

9/19
カナ

MILKLAND HOKKAIDO → TOKYOを今後さらに充実させていくため、お客様の声をお聞かせください。

MILKLAND HOKKAIDO → TOKYOは、北海道酪農の魅力や北海道産牛乳乳製品のおいしさを皆さんに知ってもらうための北海道の酪農家によるアンテナショップです。

◎当店にお越しいただき、あなたの北海道産牛乳・乳製品を購入する意欲について、【来店前】と【来店後】の一番近いお気持ちのところに、それぞれ○をつけてください。

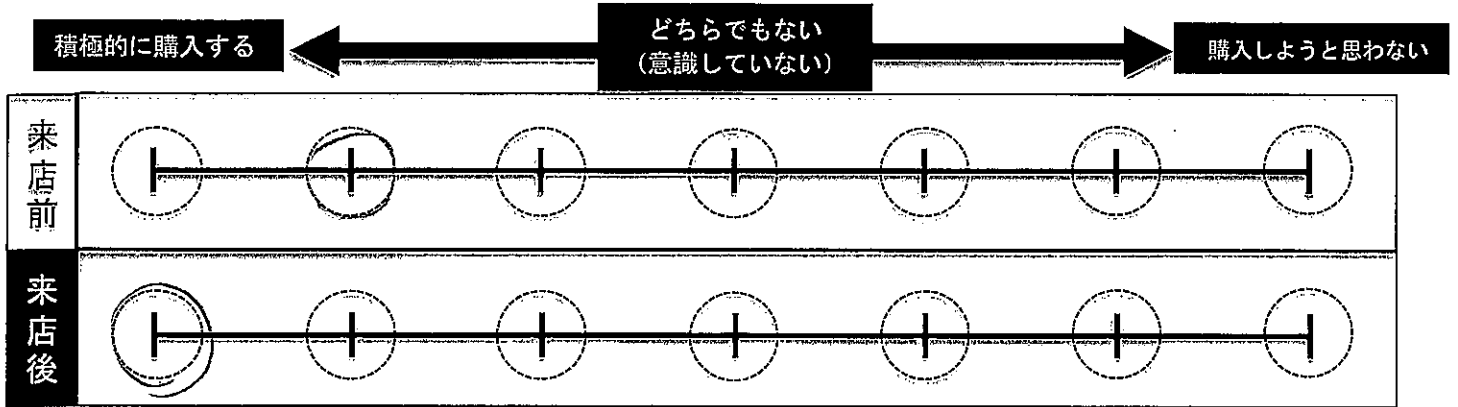

◎上記で来店後（今）のお気持ちになった理由を教えてください。
 (例：北海道酪農の重要性を感じたから、実際に味わっておいしかったから 等)

北海道産の製品は、やはり美味だからと再認識したから。

◎皆さんのメッセージが北海道の酪農家の励みややる気に繋がります。
 北海道の酪農家や北海道の牛乳乳製品へのメッセージをお願いします。
 (例：これからもおいしいミルク搾ってください、いつもおいしく飲んでます 等)

大きなた地で大至願ひ
 この先 尚ほ 美味しい製品 巨作、ご下さし。

■あなたの年代を教えてください。

1. 10代 2. 20代 3. 30代 4. 40代 5. 50代 6. 60代以上

■ご来店回数を教えてください。

1. 初めて 2. 2回目 3. 3回目以上

■当店へのご意見・ご感想、ご要望がありましたら、ご自由にお書きください。

(例：こんなメニューがあると嬉しい、こんなイベントを行って欲しい、あなたの牛乳乳製品の楽しみ方 等)

牛乳と凍らす、削り、ろくろわ、のぼろ 韓国、100%200
 にて、100%、十勝の可きと、乳製品の20%くらい、

★ご協力いただきまして、誠にありがとうございました★

MILKLAND HOKKAIDO → TOKYOを今後さらに充実させていくため、お客様の声をお聞かせください。

MILKLAND HOKKAIDO → TOKYOは、北海道酪農の魅力や北海道産牛乳乳製品のおいしさを皆さんに知ってもらうための北海道の酪農家によるアンテナショップです。

◎当店にお越しいただき、あなたの北海道産牛乳・乳製品を購入する意欲について、【来店前】と【来店後】の一番近いお気持ちのところに、それぞれ○をつけてください。

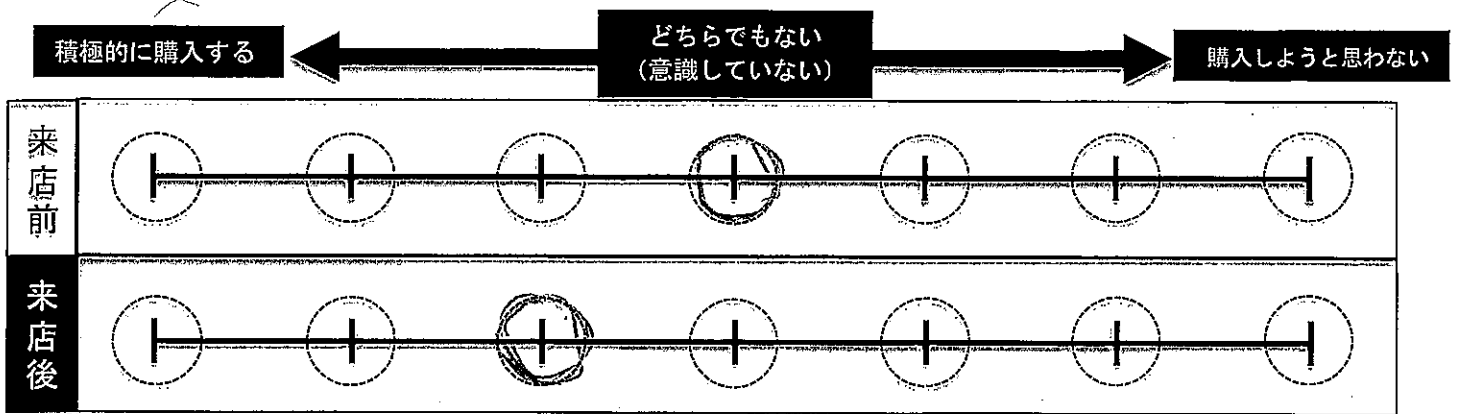

◎上記で来店後（今）のお気持ちになった理由を教えてください。
 (例：北海道酪農の重要性を感じたから、実際に味わっておいしかったから 等)

良い牛乳だとおもいました

◎皆さんのメッセージが北海道の酪農家の励みややる気に繋がります。
 北海道の酪農家や北海道の牛乳乳製品へのメッセージをお願いします。
 (例：これからもおいしいミルク搾ってください、いつもおいしく飲んでます 等)

気候の変動などで酪農も大変だと思いは、牛乳を育てることも大切なこと。ありがとうございます。これからもがんばっておいしい物を作ってください

■あなたの年代を教えてください。

1. 10代 2. 20代 3. 30代 4. 40代 5. 50代 6. 60代以上

■ご来店回数を教えてください。

1. 初めて 2. 2回目 3. 3回目以上

■当店へのご意見・ご感想、ご要望がありましたら、ご自由にお書きください。

(例：こんなメニューがあると嬉しい、こんなイベントを行って欲しい、あなたの牛乳乳製品の楽しみ方 等)

牛乳製品はどれもおいしい。

MILK LAND HOKKAIDO→TOKYO 来店者アンケート

MILKLAND HOKKAIDO→TOKYOを今後さらに充実させていくため、お客様の声をお聞かせください。

9/20

MILKLAND HOKKAIDO→TOKYOは、北海道酪農の魅力や北海道産牛乳乳製品のおいしさを皆さんに知ってもらうための北海道の酪農家によるアンテナショップです。

(2/29)

◎当店にお越しいただき、あなたの北海道産牛乳・乳製品を購入する意欲について、【来店前】と【来店後】の一番近いお気持ちのところに、それぞれ○をつけてください。

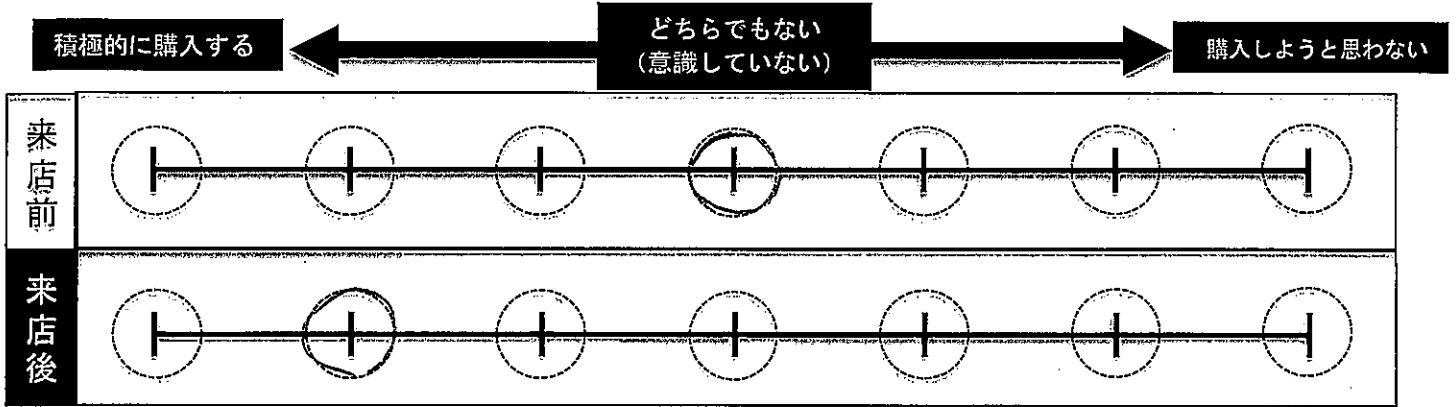

◎上記で来店後（今）のお気持ちになった理由を教えてください。

(例：北海道酪農の重要性を感じたから、実際に味わっておいしかったから 等)

ソフトクリームが さっぱりしていて コクがあり
大変 おいしかったです。

◎皆さんのメッセージが北海道の酪農家の励みややる気に繋がります。

北海道の酪農家や北海道の牛乳乳製品へのメッセージをお願いします。

(例：これからもおいしいミルク搾ってください、いつもおいしく飲んでます 等)

乳製品 すべて 好きです。
ありがとうございます。

■あなたの年代を教えてください。

1. 10代 2. 20代 3. 30代 4. 40代 5. 50代 6. 60代以上

■ご来店回数を教えてください。

1. ① 初めて 2. 2回目 3. 3回目以上

■当店へのご意見・ご感想、ご要望がありましたら、ご自由にお書きください。

(例：こんなメニューがあると嬉しい、こんなイベントを行って欲しい、あなたの牛乳乳製品の楽しみ方 等)

★ご協力いただきまして、誠にありがとうございました★

MILK LAND HOKKAIDO → TOKYO 来店者アンケート

MILKLAND HOKKAIDO → TOKYOを今後さらに充実させていくため、お客様の声をお聞かせください。

9/20

MILKLAND HOKKAIDO → TOKYOは、北海道酪農の魅力や北海道産牛乳乳製品のおいしさを皆さんに知ってもらうための北海道の酪農家によるアンテナショップです。

(はなの)

◎当店にお越しいただき、あなたの北海道産牛乳・乳製品を購入する意欲について、【来店前】と【来店後】の一番近いお気持ちのところに、それぞれ○をつけてください。

	積極的に購入する ←	どちらでもない (意識していない)	→ 購入しようと思わない
来店前	○	○	○
来店後	○	○	○

◎上記で来店後（今）のお気持ちになった理由を教えてください。
 (例：北海道酪農の重要性を感じたから、実際に味わっておいしかったから 等)

北海道産の牛乳がおいしい！
 実際、おいしいのだから購入したい。

◎皆さんのメッセージが北海道の酪農家の励みややる気に繋がります。
 北海道の酪農家や北海道の牛乳乳製品へのメッセージをお願いします。
 (例：これからもおいしいミルク搾ってください、いつもおいしく飲んでます 等)

上記の畜産を応援したい。
 北海道産の牛乳がおいしい。
 おいしい牛乳が大好きです。

■あなたの年代を教えてください。

1. 10代 2. 20代 3. 30代 4. 40代 5. 50代 6. 60代以上

■ご来店回数を教えてください。

1. 初めて 2. 2回目 3. 3回目以上

■当店へのご意見・ご感想、ご要望がありましたら、ご自由にお書きください。
 (例：こんなメニューがあると嬉しい、こんなイベントを行って欲しい、あなたの牛乳乳製品の楽しみ方 等)

（この欄には上記の質問に対する自由な回答が記入されています）

★ご協力いただきまして、誠にありがとうございました★

MILK LAND HOKKAIDO → TOKYO 来店者アンケート

MILKLAND HOKKAIDO → TOKYOを今後さらに充実させていくため、お客様の声をお聞かせください。

9/21
10/24

MILKLAND HOKKAIDO → TOKYOは、北海道酪農の魅力や北海道産牛乳乳製品のおいしさを皆さんに知ってもらうための北海道の酪農家によるアンテナショップです。

◎当店にお越しいただき、あなたの北海道産牛乳・乳製品を購入する意欲について、【来店前】と【来店後】の一番近いお気持ちのところに、それぞれ○をつけてください。

	積極的に購入する ←	どちらでもない (意識していない)	→ 購入しようと思わない
来店前			
来店後			

◎上記で来店後（今）のお気持ちになった理由を教えてください。
 (例：北海道酪農の重要性を感じたから、実際に味わっておいしかったから 等)

もともと北海道産が好きで、北海道のものを選んで買っていたが、おいしい料理や酪農家さんのコトで、酪農を応援したり気持ちが深くなった。

◎皆さんのメッセージが北海道の酪農家の励みややる気に繋がります。
 北海道の酪農家や北海道の牛乳乳製品へのメッセージをお願いします。
 (例：これからもおいしいミルク搾ってください、いつもおいしく飲んでます 等)

「北海道産」のおいしさにはいつも絶大な信頼を寄せています。
 いつもありがとうございます。

■あなたの年代を教えてください。

1. 10代 2. 20代 3. 30代 4. 40代 5. 50代 6. 60代以上

■ご来店回数を教えてください。

1. 初めて 2. 2回目 3. 3回目以上

■当店へのご意見・ご感想、ご要望がありましたら、ご自由にお書きください。
 (例：こんなメニューがあると嬉しい、こんなイベントを行って欲しい、あなたの牛乳乳製品の楽しみ方 等)

森崎博えさん 煮込みレシピのシチュエーションも #ミルクに思返しの配信で知り
 ました。店舗で食べられる機会があると嬉しいです

★ご協力いただきまして、誠にありがとうございました★

MILK LAND HOKKAIDO → TOKYO 来店者アンケート

MILKLAND HOKKAIDO → TOKYOを今後さらに充実させていくため、お客様の声をお聞かせください。

9/21
林

MILKLAND HOKKAIDO → TOKYOは、北海道酪農の魅力や北海道産牛乳乳製品のおいしさを皆さんに知ってもらうための北海道の酪農家によるアンテナショップです。

◎当店にお越しいただき、あなたの北海道産牛乳・乳製品を購入する意欲について、**【来店前】**と**【来店後】**の一番近いお気持ちのところに、それぞれ○をつけてください。

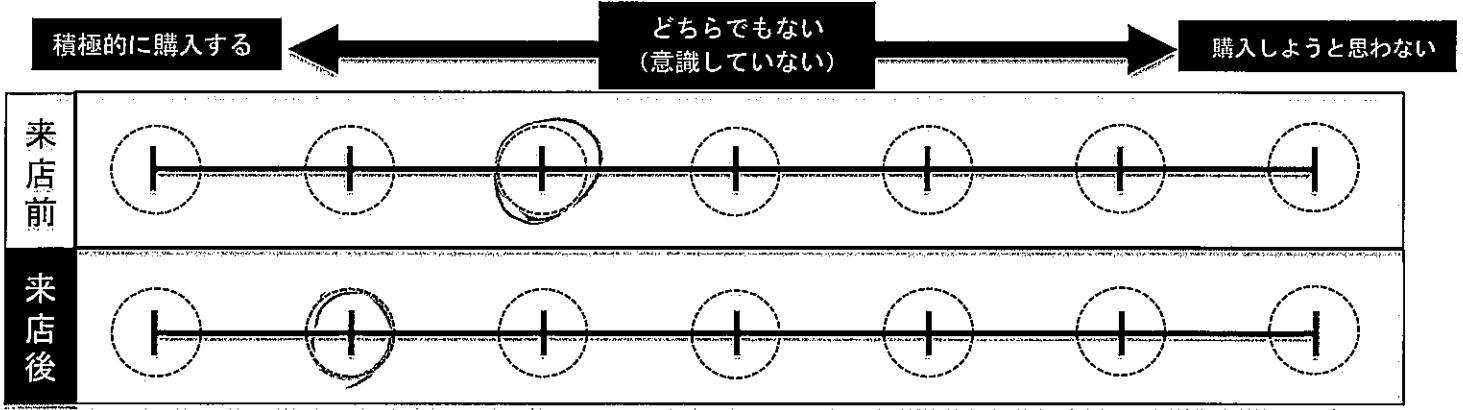

◎上記で来店後（今）のお気持ちになった理由を教えてください。
(例：北海道酪農の重要性を感じたから、実際に味わっておいしかったから 等)

がんばってくれてるんやなあと思ったから。

◎皆さんのメッセージが北海道の酪農家の励みやヤル気に繋がります。
北海道の酪農家や北海道の牛乳乳製品へのメッセージをお願いします。
(例：これからもおいしいミルク搾ってください、いつもおいしく飲んでます 等)

いつもめちゃがんばってくれてありがとうございます！
牛さんも
ありがとう！

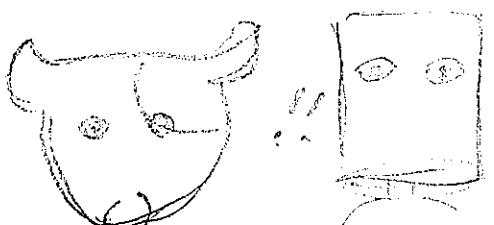

■あなたの年代を教えてください。

- 1. 10代 2. 20代 3. 30代 4. 40代 5. 50代 6. 60代以上

■ご来店回数を教えてください。

- 1. 初めて 2. 2回目 3. 3回目以上

■当店へのご意見・ご感想、ご要望がありましたら、ご自由にお書きください。

(例：こんなメニューがあると嬉しい、こんなイベントを行って欲しい、あなたの牛乳乳製品の楽しみ方 等)

美味かった！

MILK LAND HOKKAIDO → TOKYO 来店者アンケート

9/21 春E

MILKLAND HOKKAIDO → TOKYOを今後さらに充実させていくため、お客様の声をお聞かせください。

MILKLAND HOKKAIDO → TOKYOは、北海道酪農の魅力や北海道産牛乳乳製品のおいしさを皆さんに知ってもらうための北海道の酪農家によるアンテナショップです。

◎当店にお越しいただき、あなたの北海道産牛乳・乳製品を購入する意欲について、【来店前】と【来店後】の一番近いお気持ちのところに、それぞれ○をつけてください。

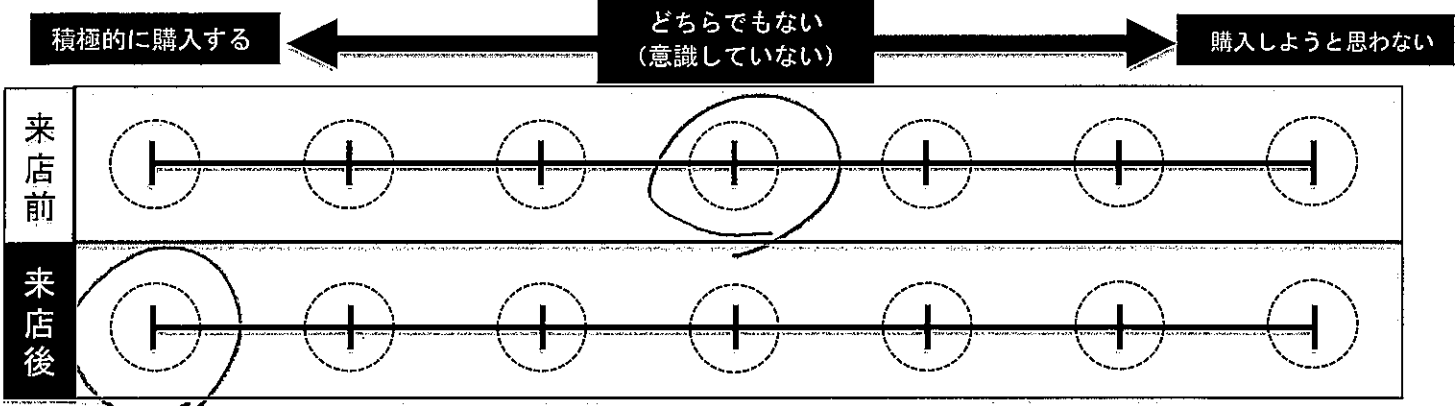

◎上記で来店後（今）のお気持ちになった理由を教えてください。
 (例：北海道酪農の重要性を感じたから、実際に味わっておいしかったから 等)

○想像以上の美味しさ ○牧場の方の拘りや思いが伝わった。
 ○スタッフの方の提案や宣伝力 ○味比べが飲み物、食べ物共にできました。

◎皆さんのメッセージが北海道の酪農家の励みややる気に繋がります。
 北海道の酪農家や北海道の牛乳乳製品へのメッセージをお願いします。
 (例：これからもおいしいミルク搾ってください、いつもおいしく飲んでます 等)

大変なことが多い中、このように美味しいミルクや食べ物
 を提供し続けてくれてありがとうございます。
 定期的には①や②子の牛乳を買って飲みます!!

- あなたの年代を教えてください。
 1. 10代 2. 20代 3. 30代 4. 40代 5. 50代 6. 60代以上
- ご来店回数を教えてください。
 1. 初めて 2. 2回目 3. 3回目以上

■当店へのご意見・ご感想、ご要望がありましたら、ご自由にお書きください。
 (例：こんなメニューがあると嬉しい、こんなイベントを行って欲しい、あなたの牛乳乳製品の楽しみ方 等)

コンセプトが素晴らしく、企業や農家さんの顔や思いが
 伝わるお力に感謝します。スタッフの方の接客もとても良いです!!

★ご協力いただきまして、誠にありがとうございました★

MILK LAND HOKKAIDO → TOKYO 来店者アンケート

9/21 春日

MILKLAND HOKKAIDO → TOKYOを今後さらに充実させていくため、お客様の声をお聞かせください。

MILKLAND HOKKAIDO → TOKYOは、北海道酪農の魅力や北海道産牛乳乳製品のおいしさを皆さんに知ってもらうための北海道の酪農家によるアンテナショップです。

◎当店にお越しいただき、あなたの北海道産牛乳・乳製品を購入する意欲について、【来店前】と【来店後】の一番近いお気持ちのところに、それぞれ○をつけてください。

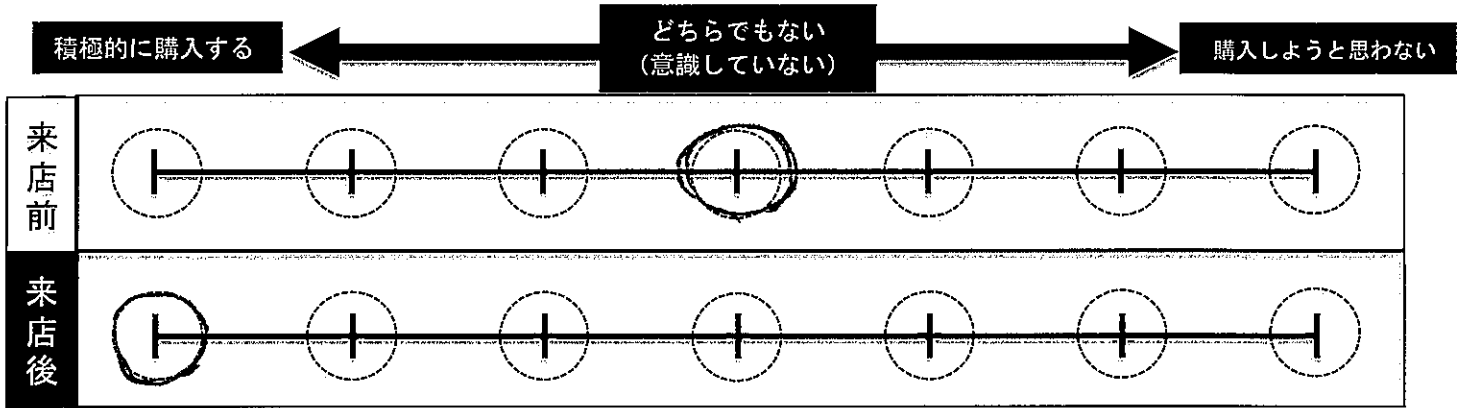

◎上記で来店後（今）のお気持ちになった理由を教えてください。
 (例：北海道酪農の重要性を感じたから、実際に味わっておいしかったから 等)

サービスで出ていただけに牛乳のおいしさに感動!!
 また食べた!! と思ったため

◎皆さんのメッセージが北海道の酪農家の励みややる気に繋がります。
 北海道の酪農家や北海道の牛乳乳製品へのメッセージをお願いします。
 (例：これからもおいしいミルク搾ってください、いつもおいしく飲んでます 等)

飼料や燃料も高くなってると聞きます。
 そんな中、おいしい乳製品を作ってくださりありがとうございます!!

■あなたの年代を教えてください。

1. 10代 2. 20代 3. 30代 4. 40代 5. 50代 6. 60代以上

■ご来店回数を教えてください。

1. 初めて 2. 2回目 3. 3回目以上

■当店へのご意見・ご感想、ご要望がありましたら、ご自由にお書きください。

(例：こんなメニューがあると嬉しい、こんなイベントを行って欲しい、あなたの牛乳乳製品の楽しみ方 等)

また来ます!! どれも食べてもおいしいので。
 予約もまだあるのでメニューにしてほしいです。次回楽しみ!!

★ご協力いただきまして、誠にありがとうございました★

MILK LAND HOKKAIDO → TOKYO 来店者アンケート

MILKLAND HOKKAIDO → TOKYOを今後さらに充実させていくため、お客様の声をお聞かせください。

9/21
春A

MILKLAND HOKKAIDO → TOKYOは、北海道酪農の魅力や北海道産牛乳乳製品のおいしさを皆さんに知ってもらうための北海道の酪農家によるアンテナショップです。

◎当店にお越しいただき、あなたの北海道産牛乳・乳製品を購入する意欲について、**【来店前】と【来店後】**の一番近いお気持ちのところに、それぞれ○をつけてください。

	積極的に購入する ←	どちらでもない (意識していない)	→ 購入しようと思わない
来店前	<input type="radio"/>	<input type="radio"/>	<input checked="" type="radio"/>
来店後	<input checked="" type="radio"/>	<input type="radio"/>	<input type="radio"/>

◎上記で来店後（今）のお気持ちになった理由を教えてください。
 (例：北海道酪農の重要性を感じたから、実際に味わっておいしかったから 等)

牛乳がおいしかった
 店内ディスプレイを見

◎皆さんのメッセージが北海道の酪農家の励みややる気に繋がります。
 北海道の酪農家や北海道の牛乳乳製品へのメッセージをお願いします。
 (例：これからもおいしいミルク搾ってください、いつもおいしく飲んでます 等)

おいしい牛乳を飲みたいので、ぜひお願いします

■あなたの年代を教えてください。

1. 10代 2. 20代 3. 30代 4. 40代 5. 50代 6. 60代以上

■ご来店回数を教えてください。

1. 初めて 2. 2回目 3. 3回目以上

■当店へのご意見・ご感想、ご要望がありましたら、ご自由にお書きください。

(例：こんなメニューがあると嬉しい、こんなイベントを行って欲しい、あなたの牛乳乳製品の楽しみ方 等)

★ご協力いただきまして、誠にありがとうございました★

MILK LAND HOKKAIDO → TOKYO 来店者アンケート

MILKLAND HOKKAIDO → TOKYOを今後さらに充実させていくため、お客様の声をお聞かせください。

9/21
春!

MILKLAND HOKKAIDO → TOKYOは、北海道酪農の魅力や北海道産牛乳乳製品のおいしさを皆さんに知ってもらうための北海道の酪農家によるアンテナショップです。

◎当店にお越しいただき、あなたの北海道産牛乳・乳製品を購入する意欲について、
【来店前】と【来店後】の一番近いお気持ちのところに、それぞれ○をつけてください。

	積極的に購入する ←	どちらでもない (意識していない)	→	購入しようと思わない		
来店前	<input type="radio"/>	<input type="radio"/>	<input checked="" type="radio"/>	<input type="radio"/>	<input type="radio"/>	<input type="radio"/>
来店後	<input type="radio"/>	<input checked="" type="radio"/>	<input type="radio"/>	<input type="radio"/>	<input type="radio"/>	<input type="radio"/>

◎上記で来店後（今）のお気持ちになった理由を教えてください。
(例：北海道酪農の重要性を感じたから、実際に味わっておいしかったから 等)

新鮮がおいしかった

◎皆さんのメッセージが北海道の酪農家の励みややる気に繋がります。
北海道の酪農家や北海道の牛乳乳製品へのメッセージをお願いします。
(例：これからもおいしいミルク搾ってください、いつもおいしく飲んでます 等)

これからもおいしいミルクを作ってください。

■あなたの年代を教えてください。

1. 10代 2. 20代 3. 30代 4. 40代 ⑤ 50代 6. 60代以上

■ご来店回数を教えてください。

- ① 1 初めて 2. 2回目 3. 3回目以上

■当店へのご意見・ご感想、ご要望がありましたら、ご自由にお書きください。

(例：こんなメニューがあると嬉しい、こんなイベントを行って欲しい、あなたの牛乳乳製品の楽しみ方 等)

★ご協力いただきまして、誠にありがとうございました★

MILK LAND HOKKAIDO → TOKYO 来店者アンケート

9/21 春日

MILKLAND HOKKAIDO → TOKYOを今後さらに充実させていくため、お客様の声をお聞かせください。

MILKLAND HOKKAIDO → TOKYOは、北海道酪農の魅力や北海道産牛乳乳製品のおいしさを皆さんに知ってもらうための北海道の酪農家によるアンテナショップです。

◎当店にお越しいただき、あなたの北海道産牛乳・乳製品を購入する意欲について、【来店前】と【来店後】の一番近いお気持ちのところに、それぞれ○をつけてください。

	積極的に購入する ←	どちらでもない (意識していない)	→	購入しようと思わない			
来店前	<input type="radio"/>	<input checked="" type="radio"/>	<input type="radio"/>	<input type="radio"/>	<input type="radio"/>	<input type="radio"/>	<input type="radio"/>
来店後	<input type="radio"/>	<input checked="" type="radio"/>	<input type="radio"/>	<input type="radio"/>	<input type="radio"/>	<input type="radio"/>	<input type="radio"/>

◎上記で来店後（今）のお気持ちになった理由を教えてください。
(例：北海道酪農の重要性を感じたから、実際に味わっておいしかったから 等)

美味しかった。

◎皆さんのメッセージが北海道の酪農家の励みややる気に繋がります。
北海道の酪農家や北海道の牛乳乳製品へのメッセージをお願いします。
(例：これからもおいしいミルク搾ってください、いつもおいしく飲んでます 等)

乳製品大好き!!

■あなたの年代を教えてください。

1. 10代 2. 20代 3. 30代 4. 40代 5. 50代 6. 60代以上

■ご来店回数を教えてください。

1. 初めて 2. 2回目 3. 3回目以上

■当店へのご意見・ご感想、ご要望がありましたら、ご自由にお書きください。

(例：こんなメニューがあると嬉しい、こんなイベントを行って欲しい、あなたの牛乳乳製品の楽しみ方 等)

★ご協力いただきまして、誠にありがとうございました★

MILK LAND HOKKAIDO → TOKYO 来店者アンケート

9/21 春日

MILKLAND HOKKAIDO → TOKYOを今後さらに充実させていくため、お客様の声をお聞かせください。

MILKLAND HOKKAIDO → TOKYOは、北海道酪農の魅力や北海道産牛乳乳製品のおいしさを皆さんに知ってもらうための北海道の酪農家によるアンテナショップです。

◎当店にお越しいただき、あなたの北海道産牛乳・乳製品を購入する意欲について、【来店前】と【来店後】の一番近いお気持ちのところに、それぞれ○をつけてください。

	積極的に購入する ←	どちらでもない (意識していない)	→ 購入しようと思わない
来店前			
来店後			

◎上記で来店後（今）のお気持ちになった理由を教えてください。
 (例：北海道酪農の重要性を感じたから、実際に味わっておいしかったから 等)

牛乳がおいしかったから

◎皆さんのメッセージが北海道の酪農家の励みややる気に繋がります。
 北海道の酪農家や北海道の牛乳乳製品へのメッセージをお願いします。
 (例：これからもおいしいミルク搾ってください、いつもおいしく飲んでます 等)

ミルク製品の改善を望みます。

■あなたの年代を教えてください。

1. 10代 2. 20代 3. 30代 4. 40代 5. 50代 6. 60代以上

■ご来店回数を教えてください。

1. 初めて 2. 2回目 3. 3回目以上

■当店へのご意見・ご感想、ご要望がありましたら、ご自由にお書きください。

(例：こんなメニューがあると嬉しい、こんなイベントを行って欲しい、あなたの牛乳乳製品の楽しみ方 等)

★ご協力いただきまして、誠にありがとうございました★

MILK LAND HOKKAIDO → TOKYO 来店者アンケート

MILKLAND HOKKAIDO → TOKYOを今後さらに充実させていくため、お客様の声をお聞かせください。

9/21
167

MILKLAND HOKKAIDO → TOKYOは、北海道酪農の魅力や北海道産牛乳乳製品のおいしさを皆さんに知ってもらうための北海道の酪農家によるアンテナショップです。

◎当店にお越しいただき、あなたの北海道産牛乳・乳製品を購入する意欲について、【来店前】と【来店後】の一番近いお気持ちのところに、それぞれ○をつけてください。

	積極的に購入する ←	どちらでもない (意識していない)	→ 購入しようと思わない			
来店前	○	○	○	○	○	○
来店後	○	○	○	○	○	○

◎上記で来店後（今）のお気持ちになった理由を教えてください。
(例：北海道酪農の重要性を感じたから、実際に味わっておいしかったから 等)

◎皆さんのメッセージが北海道の酪農家の励みややる気に繋がります。
北海道の酪農家や北海道の牛乳乳製品へのメッセージをお願いします。
(例：これからもおいしいミルク搾ってください、いつもおいしく飲んでます 等)

子どもたちが牛乳大好きで毎日飲んでます。
MILKLANDも大好きで「モーモー」に行きたいと思ってます。

■あなたの年代を教えてください。

1. 10代 2. 20代 3. 30代 4. 40代 5. 50代 6. 60代以上

■ご来店回数を教えてください。

1. 初めて 2. 2回目 3. 3回目以上

■当店へのご意見・ご感想、ご要望がありましたら、ご自由にお書きください。

(例：こんなメニューがあると嬉しい、こんなイベントを行って欲しい、あなたの牛乳乳製品の楽しみ方 等)

MILK LAND HOKKAIDO → TOKYO 来店者アンケート

MILKLAND HOKKAIDO → TOKYOを今後さらに充実させていくため、お客様の声をお聞かせください。

9/21
4.21

MILKLAND HOKKAIDO → TOKYOは、北海道酪農の魅力や北海道産牛乳乳製品のおいしさを皆さんに知ってもらうための北海道の酪農家によるアンテナショップです。

◎当店にお越しいただき、あなたの北海道産牛乳・乳製品を購入する意欲について、【来店前】と【来店後】の一番近いお気持ちのところに、それぞれ○をつけてください。

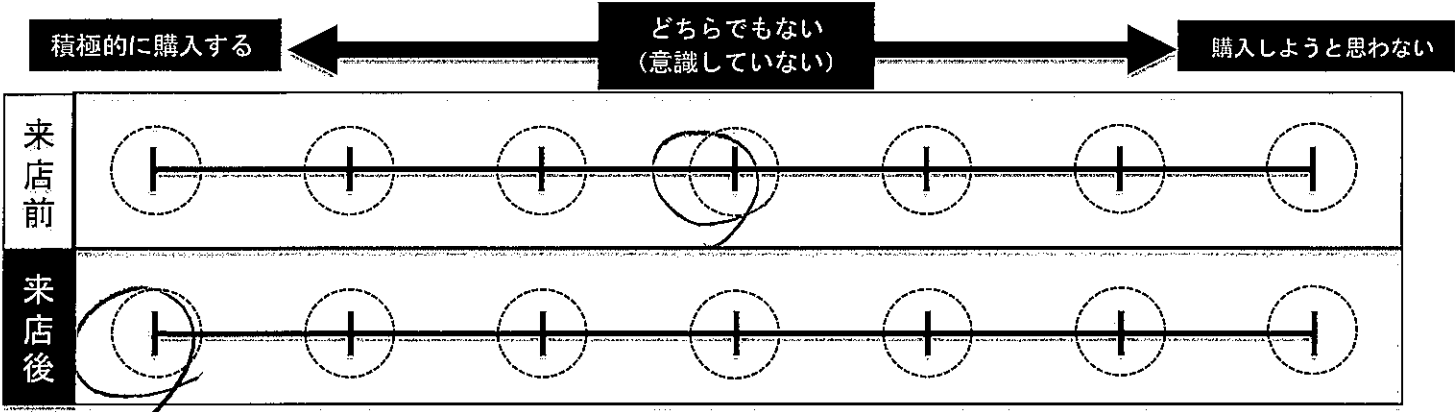

◎上記で来店後（今）のお気持ちになった理由を教えてください。
(例：北海道酪農の重要性を感じたから、実際に味わっておいしかったから 等)

とても美味しくて子供達も大喜びでした！！

◎皆さんのメッセージが北海道の酪農家の励みややる気に繋がります。
北海道の酪農家や北海道の牛乳乳製品へのメッセージをお願いします。
(例：これからもおいしいミルク搾ってください、いつもおいしく飲んでます 等)

牛乳がとても美味しくて感動しました！！
これからも北海道の牛乳を飲みたいです！！

■あなたの年代を教えてください。
1. 10代 2. 20代 3. 30代 4. 40代 5. 50代 6. 60代以上

■ご来店回数を教えてください。
1. 初めて 2. 2回目 3. 3回目以上

■当店へのご意見・ご感想、ご要望がありましたら、ご自由にお書きください。
(例：こんなメニューがあると嬉しい、こんなイベントを行って欲しい、あなたの牛乳乳製品の楽しみ方 等)

MILK LAND HOKKAIDO → TOKYO 来店者アンケート

MILKLAND HOKKAIDO → TOKYOを今後さらに充実させていくため、お客様の声をお聞かせください。

9/21
489

MILKLAND HOKKAIDO → TOKYOは、北海道酪農の魅力や北海道産牛乳乳製品のおいしさを皆さんに知ってもらうための北海道の酪農家によるアンテナショップです。

◎当店にお越しいただき、あなたの北海道産牛乳・乳製品を購入する意欲について、【来店前】と【来店後】の一番近いお気持ちのところに、それぞれ○をつけてください。

	積極的に購入する ←	どちらでもない (意識していない)	→ 購入しようと思わない			
来店前	<input type="radio"/>	<input type="radio"/>	<input checked="" type="radio"/>	<input type="radio"/>	<input type="radio"/>	<input type="radio"/>
来店後	<input type="radio"/>	<input type="radio"/>	<input checked="" type="radio"/>	<input type="radio"/>	<input type="radio"/>	<input type="radio"/>

◎上記で来店後（今）のお気持ちになった理由を教えてください。
 (例：北海道酪農の重要性を感じたから、実際に味わっておいしかったから 等)

おいしかったから

◎皆さんのメッセージが北海道の酪農家の励みややる気に繋がります。
 北海道の酪農家や北海道の牛乳乳製品へのメッセージをお願いします。
 (例：これからもおいしいミルク搾ってください、いつもおいしく飲んでます 等)

おいしいミルクでした。

■あなたの年代を教えてください。

1. 10代 2. 20代 3. 30代 4. 40代 5. 50代 6. 60代以上

■ご来店回数を教えてください。

1. 初めて 2. 2回目 3. 3回目以上

■当店へのご意見・ご感想、ご要望がありましたら、ご自由にお書きください。

(例：こんなメニューがあると嬉しい、こんなイベントを行って欲しい、あなたの牛乳乳製品の楽しみ方 等)

スタッフの方が丁寧で感じが良かったです

MILK LAND HOKKAIDO → TOKYO 来店者アンケート

MILKLAND HOKKAIDO → TOKYOを今後さらに充実させていくため、お客様の声をお聞かせください。

9/21
16

MILKLAND HOKKAIDO → TOKYOは、北海道酪農の魅力や北海道産牛乳乳製品のおいしさを皆さんに知ってもらうための北海道の酪農家によるアンテナショップです。

◎当店にお越しいただき、あなたの北海道産牛乳・乳製品を購入する意欲について、【来店前】と【来店後】の一番近いお気持ちのところに、それぞれ○をつけてください。

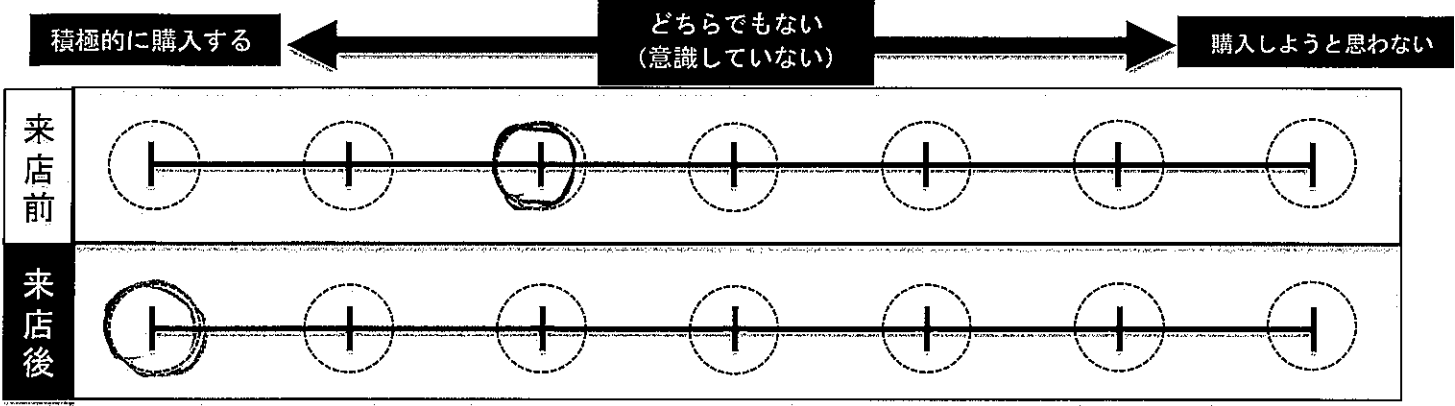

◎上記で来店後（今）のお気持ちになった理由を教えてください。
 (例：北海道酪農の重要性を感じたから、実際に味わっておいしかったから 等)

素材は北海道産にこだわっていて全て美味しかったです。

◎皆さんのメッセージが北海道の酪農家の励みややる気に繋がります。
 北海道の酪農家や北海道の牛乳乳製品へのメッセージをお願いします。
 (例：これからもおいしいミルク搾ってください、いつもおいしく飲んでます 等)

以前北海道に住んでいたことあり、北海道の大ファンです。
 道産の牛乳や乳製品は他と比べてもひと味違う美味しさです。
 酪農家の方は大変なお仕事ですが、これだけでも美味しくて新鮮な牛乳、乳製品も
 買って下さい。楽しんでいます。

■あなたの年代を教えてください。
 1. 10代 2. 20代 3. 30代 4. 40代 5. 50代 6. 60代以上

■ご来店回数を教えてください。
 ① ① 初めて ② 2回目 ③ 3回目以上

■当店へのご意見・ご感想、ご要望がありましたら、ご自由にお書きください。
 (例：こんなメニューがあると嬉しい、こんなイベントを行って欲しい、あなたの牛乳乳製品の楽しみ方 等)

MILK LAND HOKKAIDO → TOKYO 来店者アンケート

MILKLAND HOKKAIDO → TOKYOを今後さらに充実させていくため、お客様の声をお聞かせください。

9/21
4/18

MILKLAND HOKKAIDO → TOKYOは、北海道酪農の魅力や北海道産牛乳乳製品のおいしさを皆さんに知ってもらうための北海道の酪農家によるアンテナショップです。

◎当店にお越しいただき、あなたの北海道産牛乳・乳製品を購入する意欲について、【来店前】と【来店後】の一番近いお気持ちのところに、それぞれ○をつけてください。

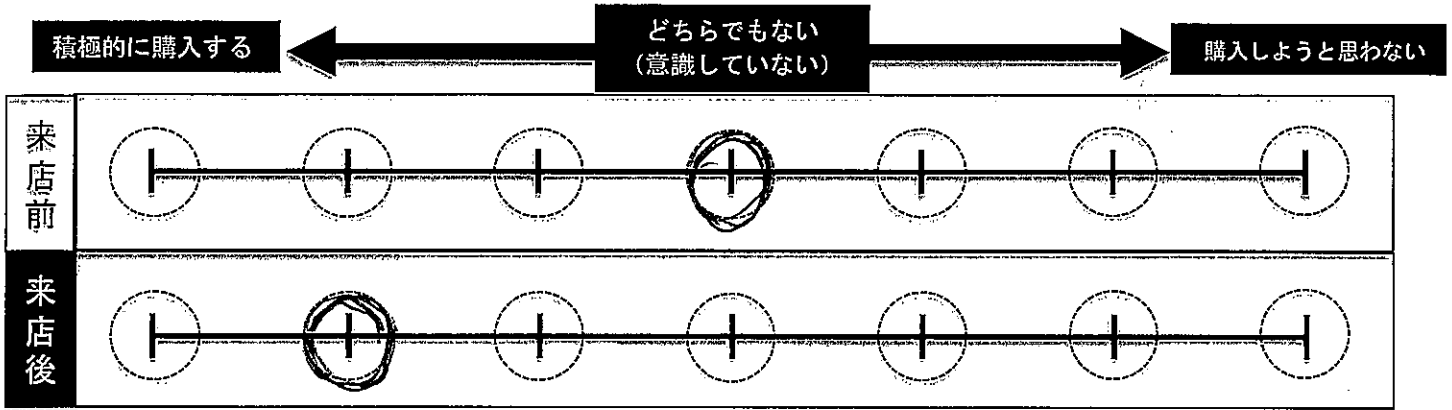

◎上記で来店後（今）のお気持ちになった理由を教えてください。
 (例：北海道酪農の重要性を感じたから、実際に味わっておいしかったから 等)

本店の売っている商品も決った料理、牛乳 etc を頂いて美味 (2才 美味 野菜 etc)

◎皆さんのメッセージが北海道の酪農家の励みややる気に繋がります。
 北海道の酪農家や北海道の牛乳乳製品へのメッセージをお願いします。
 (例：これからもおいしいミルク搾ってください、いつもおいしく飲んでます 等)

北海道の酪農は年々減るという認識を感じ、北海道産の物を購入する機会が増える。2才のビテ牛を搾乳して頂く酪農家の皆様に感謝の気持ちを込めて、美味しい乳製品を頂くと感謝する。
 旅行に行くとき、美味しく頂くことが、お身体すっぴに嬉しい。と下す。

■あなたの年代を教えてください。

1. 10代 2. 20代 3. 30代 4. 40代 5. 50代 ⑥ 60代以上

■ご来店回数を教えてください。

1. 初めて 2. 2回目 ③ 3回目以上 2才は初めて

■当店へのご意見・ご感想、ご要望がありましたら、ご自由にお書きください。

(例：こんなメニューがあると嬉しい、こんなイベントを行って欲しい、あなたの牛乳乳製品の楽しみ方 等。)

2才の2才の子は初めて利用して頂いた。2才の牛乳を飲んで、お身体すっぴに嬉しい。と下す。

MILK LAND HOKKAIDO → TOKYO 来店者アンケート

9/22
あやめ

MILKLAND HOKKAIDO → TOKYOを今後さらに充実させていくため、お客様の声をお聞かせください。

MILKLAND HOKKAIDO → TOKYOは、北海道酪農の魅力や北海道産牛乳乳製品のおいしさを皆さんに知ってもらうための北海道の酪農家によるアンテナショップです。

◎当店にお越しいただき、あなたの北海道産牛乳・乳製品を購入する意欲について、**【来店前】と【来店後】**の一番近いお気持ちのところに、それぞれ○をつけてください。

	積極的に購入する ←	どちらでもない (意識していない)	→ 購入しようと思わない
来店前			
来店後			

◎上記で来店後（今）のお気持ちになった理由を教えてください。

（例：北海道酪農の重要性を感じたから、実際に味わっておいしかったから 等）

北海道産牛乳・乳製品を定期的に購入しているため。

◎皆さんのメッセージが北海道の酪農家の励みややる気に繋がります。

北海道の酪農家や北海道の牛乳乳製品へのメッセージをお願いします。

（例：これからもおいしいミルク搾ってください、いつもおいしく飲んでます 等）

これからも北海道の牛乳乳製品を飲んで、飲み続けたらいいと思いますので、よろしくお願ひします。

■あなたの年代を教えてください。

1. 10代 2. 20代 3. 30代 4. 40代 5. 50代 6. 60代以上

■ご来店回数を教えてください。

1. 初めて 2. 2回目 ③ 3回目以上

■当店へのご意見・ご感想、ご要望がありましたら、ご自由にお書きください。

（例：こんなメニューがあると嬉しい、こんなイベントを行って欲しい、あなたの牛乳乳製品の楽しみ方 等）

★ご協力いただきまして、誠にありがとうございました★

MILK LAND HOKKAIDO → TOKYO 来店者アンケート

MILKLAND HOKKAIDO → TOKYOを今後さらに充実させていくため、お客様の声をお聞かせください。

9/22
あやみ

MILKLAND HOKKAIDO → TOKYOは、北海道酪農の魅力や北海道産牛乳乳製品のおいしさを皆さんに知ってもらうための北海道の酪農家によるアンテナショップです。

◎当店にお越しいただき、あなたの北海道産牛乳・乳製品を購入する意欲について、【来店前】と【来店後】の一番近いお気持ちのところに、それぞれ○をつけてください。

	積極的に購入する ←	どちらでもない (意識していない)	→ 購入しようと思わない				
来店前	<input checked="" type="radio"/>	<input type="radio"/>	<input type="radio"/>	<input type="radio"/>	<input type="radio"/>	<input type="radio"/>	<input type="radio"/>
来店後	<input checked="" type="radio"/>	<input type="radio"/>	<input type="radio"/>	<input type="radio"/>	<input type="radio"/>	<input type="radio"/>	<input type="radio"/>

◎上記で来店後（今）のお気持ちになった理由を教えてください。
(例：北海道酪農の重要性を感じたから、実際に味わっておいしかったから 等)

すごく美味しくてリピート

◎皆さんのメッセージが北海道の酪農家の励みややる気に繋がります。
北海道の酪農家や北海道の牛乳乳製品へのメッセージをお願いします。
(例：これからもおいしいミルク搾ってください、いつもおいしく飲んでます 等)

サービスのミルクもお食事？大変美味しくいただけました。
北海道のものはどれも美味しく、奶工房の場所なので、機会あれば
旅行などで行くようにしています。これからも楽しみにしています。

■あなたの年代を教えてください。

1. 10代 2. 20代 3. 30代 4. 40代 5. 50代 6. 60代以上

■ご来店回数を教えてください。

1. 初めて 2. 2回目 3. 3回目以上

■当店へのご意見・ご感想、ご要望がありましたら、ご自由にお書きください。

(例：こんなメニューがあると嬉しい、こんなイベントを行って欲しい、あなたの牛乳乳製品の楽しみ方 等)

大変美味しいので、ずっと前からインスタで拝見していて、行きたいと
思っておりまして。またお伺いしたいです！

★ご協力いただきまして、誠にありがとうございました★

MILK LAND HOKKAIDO → TOKYO 来店者アンケート

MILKLAND HOKKAIDO → TOKYOを今後さらに充実させていくため、お客様の声をお聞かせください。

9/22
あやけ

MILKLAND HOKKAIDO → TOKYOは、北海道酪農の魅力や北海道産牛乳乳製品のおいしさを皆さんに知ってもらうための北海道の酪農家によるアンテナショップです。

◎当店にお越しいただき、あなたの北海道産牛乳・乳製品を購入する意欲について、【来店前】と【来店後】の一番近いお気持ちのところに、それぞれ○をつけてください。

	積極的に購入する ←	どちらでもない (意識していない)	→ 購入しようと思わない
来店前	<input checked="" type="radio"/>	<input type="radio"/>	<input type="radio"/>
来店後	<input checked="" type="radio"/>	<input type="radio"/>	<input type="radio"/>

◎上記で来店後（今）のお気持ちになった理由を教えてください。
(例：北海道酪農の重要性を感じたから、実際に味わっておいしかったから 等)

とても美味しかったのと、生産者の皆様の熱意を感じたからです。

◎皆さんのメッセージが北海道の酪農家の励みややる気に繋がります。
北海道の酪農家や北海道の牛乳乳製品へのメッセージをお願いします。
(例：これからもおいしいミルク搾ってください、いつもおいしく飲んでます 等)

ビデオを見て、大変さとやり甲斐が伝わってきました。ニュースでもコロナ時の廃棄問題、飼育原料の高騰など気になっていました。意識して乳製品を生活に取り上げられて取り入れていきたいと思えます。本当に美味しかったです！

■あなたの年代を教えてください。
1. 10代 2. 20代 3. 30代 4. 40代 5. 50代 6. 60代以上

■ご来店回数を教えてください。
 1. 初めて 2. 2回目 3. 3回目以上

■当店へのご意見・ご感想、ご要望がありましたら、ご自由にお書きください。
(例：こんなメニューがあると嬉しい、こんなイベントを行って欲しい、あなたの牛乳乳製品の楽しみ方 等)

また来ます。

MILK LAND HOKKAIDO → TOKYO 来店者アンケート

9/23
かな

MILKLAND HOKKAIDO → TOKYOを今後さらに充実させていくため、お客様の声をお聞かせください。

MILKLAND HOKKAIDO → TOKYOは、北海道酪農の魅力や北海道産牛乳乳製品のおいしさを皆さんに知ってもらうための北海道の酪農家によるアンテナショップです。

◎当店にお越しいただき、あなたの北海道産牛乳・乳製品を購入する意欲について、
【来店前】と【来店後】の一番近いお気持ちのところに、それぞれ○をつけてください。

	積極的に購入する ←	どちらでもない (意識していない)	→ 購入しようと思わない			
来店前	<input type="radio"/>	<input type="radio"/>	<input checked="" type="radio"/>	<input type="radio"/>	<input type="radio"/>	<input type="radio"/>
来店後	<input type="radio"/>	<input checked="" type="radio"/>	<input type="radio"/>	<input type="radio"/>	<input type="radio"/>	<input type="radio"/>

◎上記で来店後（今）のお気持ちになった理由を教えてください。
(例：北海道酪農の重要性を感じたから、実際に味わっておいしかったから 等)

食べた食品の味が全然違いました。

◎皆さんのメッセージが北海道の酪農家の励みややる気に繋がります。
北海道の酪農家や北海道の牛乳乳製品へのメッセージをお願いします。
(例：これからもおいしいミルク搾ってください、いつもおいしく飲んでいます 等)

とてもおいしかったです。

チーズとソフトクリームの味が全然違い、またこの味を
食べたくなりました。

■あなたの年代を教えてください。

1. 10代 2. 20代 3. 30代 4. 40代 5. 50代 6. 60代以上

■ご来店回数を教えてください。

1. 初めて 2. 2回目 3. 3回目以上

■当店へのご意見・ご感想、ご要望がありましたら、ご自由にお書きください。

(例：こんなメニューがあると嬉しい、こんなイベントを行って欲しい、あなたの牛乳乳製品の楽しみ方 等)

★ご協力いただきまして、誠にありがとうございました★

MILK LAND HOKKAIDO → TOKYO 来店者アンケート

7/23
かひ

MILKLAND HOKKAIDO → TOKYOを今後さらに充実させていくため、お客様の声をお聞かせください。

MILKLAND HOKKAIDO → TOKYOは、北海道酪農の魅力や北海道産牛乳乳製品のおいしさを皆さんに知ってもらうための北海道の酪農家によるアンテナショップです。

◎当店にお越しいただき、あなたの北海道産牛乳・乳製品を購入する意欲について、【来店前】と【来店後】の一番近いお気持ちのところに、それぞれ○をつけてください。

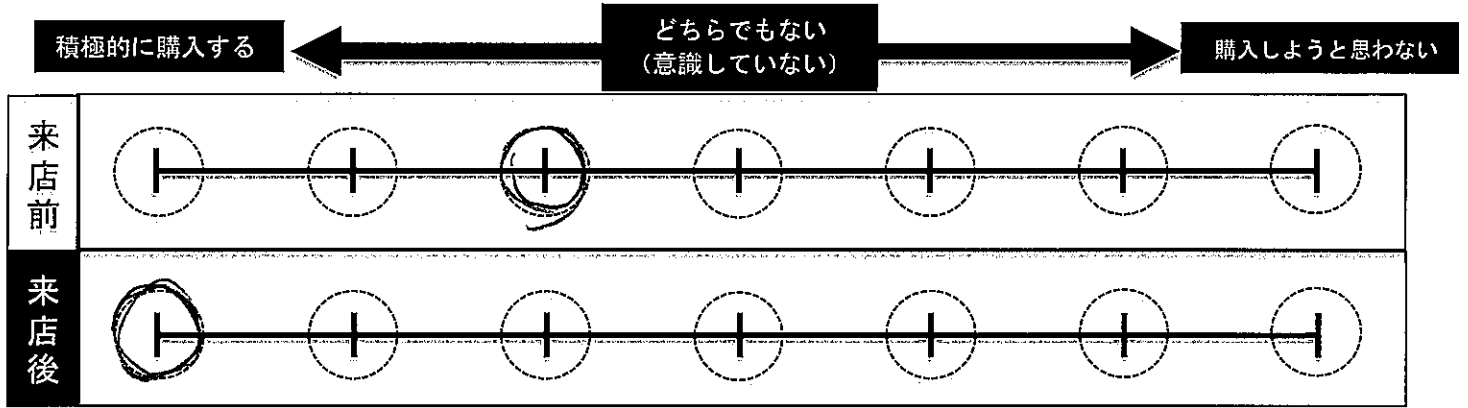

◎上記で来店後（今）のお気持ちになった理由を教えてください。
(例：北海道酪農の重要性を感じたから、実際に味わっておいしかったから 等)

全てとてもおいしかったので

◎皆さんのメッセージが北海道の酪農家の励みややる気に繋がります。
北海道の酪農家や北海道の牛乳乳製品へのメッセージをお願いします。
(例：これからもおいしいミルク搾ってください、いつもおいしく飲んでます 等)

ソフトクリームもチーズも牛乳も全部おいしかったです。
また食べに来るので、おいしいミルク楽しんでしています。

■あなたの年代を教えてください。
1. 10代 2. 20代 3. 30代 4. 40代 5. 50代 6. 60代以上

■ご来店回数を教えてください。
1. 初めて 2. 2回目 3. 3回目以上

■当店へのご意見・ご感想、ご要望がありましたら、ご自由にお書きください。
(例：こんなメニューがあると嬉しい、こんなイベントを行って欲しい、あなたの牛乳乳製品の楽しみ方 等)

Blank box for customer feedback.

MILK LAND HOKKAIDO → TOKYO 来店者アンケート

MILKLAND HOKKAIDO → TOKYOを今後さらに充実させていくため、お客様の声をお聞かせください。

9/23
春A

MILKLAND HOKKAIDO → TOKYOは、北海道酪農の魅力や北海道産牛乳乳製品のおいしさを皆さんに知ってもらうための北海道の酪農家によるアンテナショップです。

◎当店にお越しいただき、あなたの北海道産牛乳・乳製品を購入する意欲について、
【来店前】と【来店後】の一番近いお気持ちのところに、それぞれ○をつけてください。

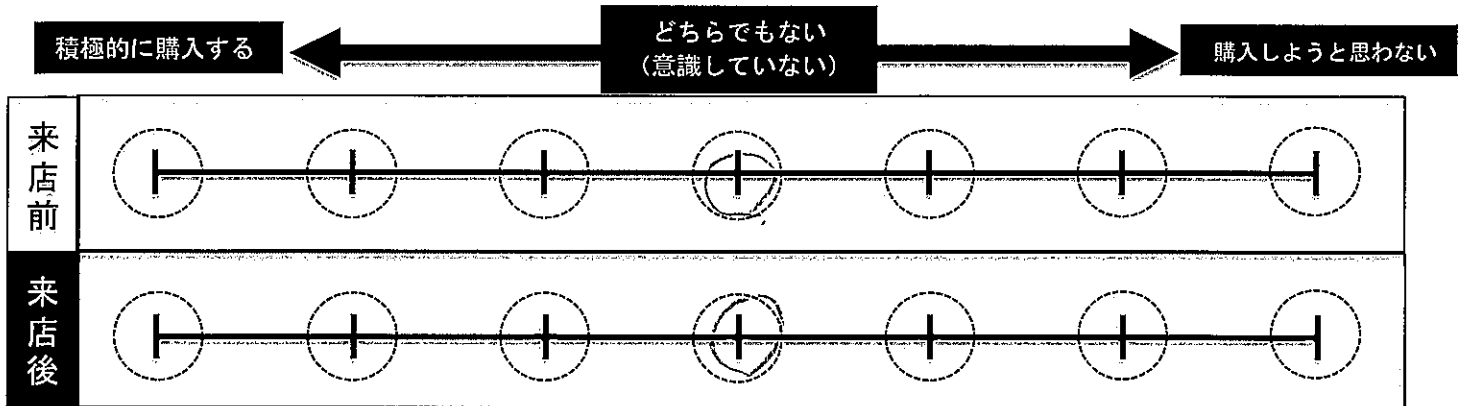

◎上記で来店後（今）のお気持ちになった理由を教えてください。
（例：北海道酪農の重要性を感じたから、実際に味わっておいしかったから 等）

◎皆さんのメッセージが北海道の酪農家の励みややる気に繋がります。
北海道の酪農家や北海道の牛乳乳製品へのメッセージをお願いします。
（例：これからもおいしいミルク搾ってください、いつもおいしく飲んでます 等）

■あなたの年代を教えてください。

1. 10代 2. 20代 3. 30代 4. 40代 5. 50代 6. 60代以上

■ご来店回数を教えてください。

1. 初めて 2. 2回目 3. 3回目以上

■当店へのご意見・ご感想、ご要望がありましたら、ご自由にお書きください。

（例：こんなメニューがあると嬉しい、こんなイベントを行って欲しい、あなたの牛乳乳製品の楽しみ方 等）

★ご協力いただきまして、誠にありがとうございました★



MILK LAND HOKKAIDO → TOKYO 来店者アンケート

MILKLAND HOKKAIDO → TOKYOを今後さらに充実させていくため、お客様の声をお聞かせください。

9/23
巻

MILKLAND HOKKAIDO → TOKYOは、北海道酪農の魅力や北海道産牛乳乳製品のおいしさを皆さんに知ってもらうための北海道の酪農家によるアンテナショップです。

◎当店にお越しいただき、あなたの北海道産牛乳・乳製品を購入する意欲について、【来店前】と【来店後】の一番近いお気持ちのところに、それぞれ○をつけてください。

	積極的に購入する ←	どちらでもない (意識していない)		→ 購入しようと思わない		
来店前	<input type="radio"/>	<input type="radio"/>	<input type="radio"/>	<input checked="" type="radio"/>	<input type="radio"/>	<input type="radio"/>
来店後	<input type="radio"/>	<input type="radio"/>	<input type="radio"/>	<input checked="" type="radio"/>	<input type="radio"/>	<input type="radio"/>

◎上記で来店後（今）のお気持ちになった理由を教えてください。
(例：北海道酪農の重要性を感じたから、実際に味わっておいしかったから 等)

テレビで見た酪農家

◎皆さんのメッセージが北海道の酪農家の励みややる気に繋がります。
北海道の酪農家や北海道の牛乳乳製品へのメッセージをお願いします。
(例：これからもおいしいミルク搾ってください、いつもおいしく飲んでます 等)

北海道の牛乳毎日飲んでます

■あなたの年代を教えてください。

- 10代
- 20代
- 30代
- 40代
- 50代
- 60代以上

■ご来店回数を教えてください。

- 初めて
- 2回目
- 3回目以上

■当店へのご意見・ご感想、ご要望がありましたら、ご自由にお書きください。

(例：こんなメニューがあると嬉しい、こんなイベントを行って欲しい、あなたの牛乳乳製品の楽しみ方 等)

Blank box for customer comments.

★ご協力いただきまして、誠にありがとうございました★

MILK LAND HOKKAIDO → TOKYO 来店者アンケート

MILKLAND HOKKAIDO → TOKYOを今後さらに充実させていくため、お客様の声をお聞かせください。

9/23
かみ

MILKLAND HOKKAIDO → TOKYOは、北海道酪農の魅力や北海道産牛乳乳製品のおいしさを皆さんに知ってもらうための北海道の酪農家によるアンテナショップです。

◎当店にお越しいただき、あなたの北海道産牛乳・乳製品を購入する意欲について、**【来店前】**と**【来店後】**の一番近いお気持ちのところに、それぞれ○をつけてください。

	積極的に購入する ←	どちらでもない (意識していない)	→ 購入しようと思わない			
来店前	<input type="radio"/>	<input type="radio"/>	<input checked="" type="radio"/>	<input type="radio"/>	<input type="radio"/>	<input type="radio"/>
来店後	<input checked="" type="radio"/>	<input type="radio"/>	<input type="radio"/>	<input type="radio"/>	<input type="radio"/>	<input type="radio"/>

◎上記で来店後（今）のお気持ちになった理由を教えてください。
 (例：北海道酪農の重要性を感じたから、実際に味わっておいしかったから 等)

ともがらやチーズが濃厚で
おいしかったです。

◎皆さんのメッセージが北海道の酪農家の励みややる気に繋がります。
 北海道の酪農家や北海道の牛乳乳製品へのメッセージをお願いします。
 (例：これからもおいしいミルク搾ってください、いつもおいしく飲んでます 等)

おいしいチーズと牛乳がおいしかったです。
 かげなから、ご活躍とお祈り致します。
 また、こちらの店に来たいと思います。

■あなたの年代を教えてください。

1. 10代 2. 20代 3. 30代 4. 40代 5. 50代 6. 60代以上

■ご来店回数を教えてください。

1. 初めて 2. 2回目 3. 3回目以上

■当店へのご意見・ご感想、ご要望がありましたら、ご自由にお書きください。

(例：こんなメニューがあると嬉しい、こんなイベントを行って欲しい、あなたの牛乳乳製品の楽しみ方 等)

★ご協力いただきまして、誠にありがとうございました★

MILK LAND HOKKAIDO → TOKYO 来店者アンケート

MILKLAND HOKKAIDO → TOKYOを今後さらに充実させていくため、お客様の声をお聞かせください。

9/23
か78

MILKLAND HOKKAIDO → TOKYOは、北海道酪農の魅力や北海道産牛乳乳製品のおいしさを皆さんに知ってもらうための北海道の酪農家によるアンテナショップです。

◎当店にお越しいただき、あなたの北海道産牛乳・乳製品を購入する意欲について、【来店前】と【来店後】の一番近いお気持ちのところに、それぞれ○をつけてください。

	積極的に購入する ←	どちらでもない (意識していない)	→ 購入しようと思わない
来店前	<input type="radio"/>	<input type="radio"/>	<input type="radio"/>
来店後	<input type="radio"/>	<input type="radio"/>	<input type="radio"/>

◎上記で来店後（今）のお気持ちになった理由を教えてください。

(例：北海道酪農の重要性を感じたから、実際に味わっておいしかったから 等)

以前から購入させていた感じで、引き続き、お気持ち(は変わりません)

◎皆さんのメッセージが北海道の酪農家の励みややる気に繋がります。

北海道の酪農家や北海道の牛乳乳製品へのメッセージをお願いします。

(例：これからもおいしいミルク搾ってください、いつもおいしく飲んでます 等)

息子の中絶別で酪農の乳製品をしており、がんばっているので
親としては、Milk LANDで食事をしていて、応援していきたいです。

■あなたの年代を教えてください。

1. 10代 2. 20代 3. 30代 4. 40代 5. 50代 6. 60代以上

■ご来店回数を教えてください。

1. 初めて 2. 2回目 3. 3回目以上

■当店へのご意見・ご感想、ご要望がありましたら、ご自由にお書きください。

(例：こんなメニューがあると嬉しい、こんなイベントを行って欲しい、あなたの牛乳乳製品の楽しみ方 等)

★ご協力いただきまして、誠にありがとうございました★

9/23
春日

MILK LAND HOKKAIDO → TOKYO 来店者アンケート

MILKLAND HOKKAIDO → TOKYOを今後さらに充実させていくため、お客様の声をお聞かせください。

MILKLAND HOKKAIDO → TOKYOは、北海道酪農の魅力や北海道産牛乳乳製品のおいしさを皆さんに知ってもらうための北海道の酪農家によるアンテナショップです。

◎当店にお越しいただき、あなたの北海道産牛乳・乳製品を購入する意欲について、**【来店前】と【来店後】**の一番近いお気持ちのところに、それぞれ○をつけてください。

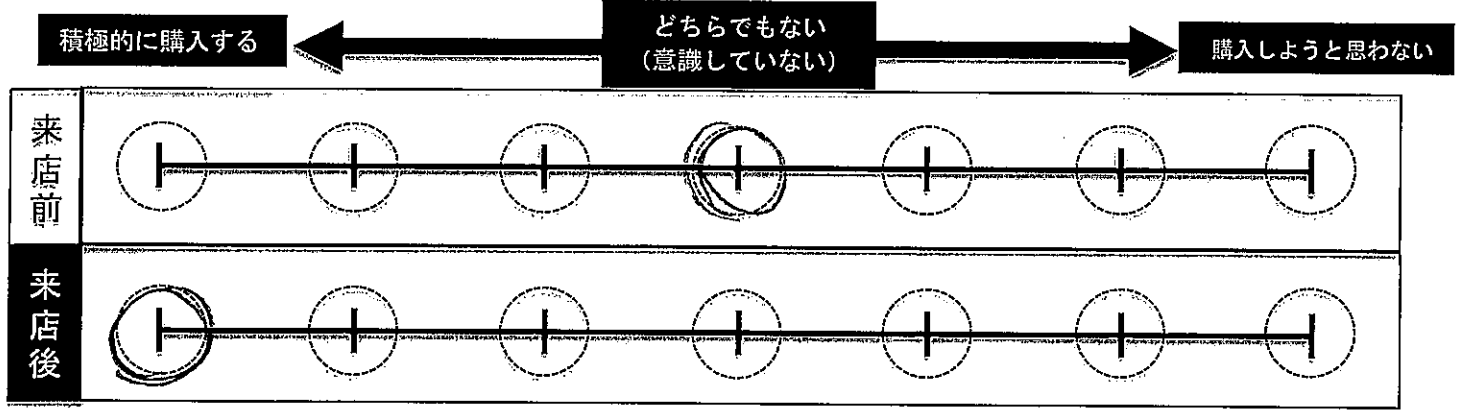

◎上記で来店後（今）のお気持ちになった理由を教えてください。
(例：北海道酪農の重要性を感じたから、実際に味わっておいしかったから 等)

北海道の牛乳もチーズもおいしく頂きました。
これからも北海道産酪農家の方々に感謝して頂きたいと思っております。

◎皆さんのメッセージが北海道の酪農家の励みややる気に繋がります。
北海道の酪農家や北海道の牛乳乳製品へのメッセージをお願いします。
(例：これからもおいしいミルク搾ってください、いつもおいしく飲んでます 等)

上に同じです

■あなたの年代を教えてください。

- 1. 10代 2. 20代 3. 30代 4. 40代 5. 50代 6. 60代以上

■ご来店回数を教えてください。

- 1. 初めて 2. 2回目 3. 3回目以上

■当店へのご意見・ご感想、ご要望がありましたら、ご自由にお書きください。
(例：こんなメニューがあると嬉しい、こんなイベントを行って欲しい、あなたの牛乳乳製品の楽しみ方 等)

★ご協力いただきまして、誠にありがとうございました★

MILK LAND HOKKAIDO → TOKYO 来店者アンケート

MILKLAND HOKKAIDO → TOKYOを今後さらに充実させていくため、お客様の声をお聞かせください。

9/23
春日

MILKLAND HOKKAIDO → TOKYOは、北海道酪農の魅力や北海道産牛乳乳製品のおいしさを皆さんに知ってもらうための北海道の酪農家によるアンテナショップです。

◎当店にお越しいただき、あなたの北海道産牛乳・乳製品を購入する意欲について、【来店前】と【来店後】の一番近いお気持ちのところに、それぞれ○をつけてください。

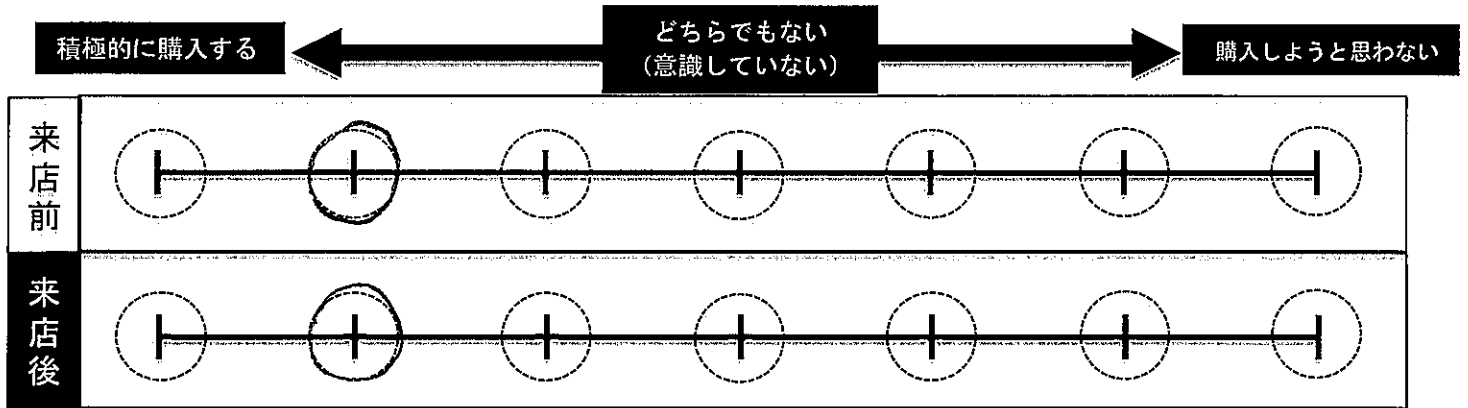

◎上記で来店後（今）のお気持ちになった理由を教えてください。
 (例：北海道酪農の重要性を感じたから、実際に味わっておいしかったから 等)

北海道産を応援したいから

◎皆さんのメッセージが北海道の酪農家の励みややる気に繋がります。
 北海道の酪農家や北海道の牛乳乳製品へのメッセージをお願いします。
 (例：これからもおいしいミルク搾ってください、いつもおいしく飲んでます 等)

スーパーで買い物するときは北海道産のパスター、チーズ、牛乳を購入しています。加工品とかは「MILKLAND」北海道のホウ乳製品の人に差し上げると大変喜ばれたりするので、とても気に入っています。
 色々値上げで大変かと思いましたが、酪農家の皆様の牛乳応援に感謝です。

■あなたの年代を教えてください。

1. 10代 2. 20代 3. 30代 4. 40代 5. 50代 6. 60代以上

■ご来店回数を教えてください。

1. 初めて 2. 2回目 3. 3回目以上

■当店へのご意見・ご感想、ご要望がありましたら、ご自由にお書きください。

(例：こんなメニューがあると嬉しい、こんなイベントを行って欲しい、あなたの牛乳乳製品の楽しみ方 等)

いつも美味しく幸せな気持ちにさせて下さり、感謝しております。また伺えますね。

★ご協力いただきまして、誠にありがとうございました★

MILK LAND HOKKAIDO → TOKYO 来店者アンケート

MILKLAND HOKKAIDO → TOKYOを今後さらに充実させていくため、お客様の声をお聞かせください。

9/23
春日

MILKLAND HOKKAIDO → TOKYOは、北海道酪農の魅力や北海道産牛乳乳製品のおいしさを皆さんに知ってもらうための北海道の酪農家によるアンテナショップです。

◎当店にお越しいただき、あなたの北海道産牛乳・乳製品を購入する意欲について、【来店前】と【来店後】の一番近いお気持ちのところに、それぞれ○をつけてください。

	積極的に購入する ←	どちらでもない (意識していない)	→ 購入しようと思わない			
来店前	<input type="radio"/>	<input type="radio"/>	<input checked="" type="radio"/>	<input type="radio"/>	<input type="radio"/>	<input type="radio"/>
来店後	<input checked="" type="radio"/>	<input type="radio"/>	<input type="radio"/>	<input type="radio"/>	<input type="radio"/>	<input type="radio"/>

◎上記で来店後（今）のお気持ちになった理由を教えてください。
(例：北海道酪農の重要性を感じたから、実際に味わっておいしかったから 等)

美味しかったから。

◎皆さんのメッセージが北海道の酪農家の励みややる気に繋がります。
北海道の酪農家や北海道の牛乳乳製品へのメッセージをお願いします。
(例：これからもおいしいミルク搾ってください、いつもおいしく飲んでます 等)

北海道のミルクが東京を元気にしてくれます。
今後もしっかりお世話になります。

■あなたの年代を教えてください。

1. 10代 2. 20代 3. 30代 4. 40代 5. 50代 6. 60代以上

■ご来店回数を教えてください。

1. 初めて 2. 2回目 3. 3回目以上

■当店へのご意見・ご感想、ご要望がありましたら、ご自由にお書きください。

(例：こんなメニューがあると嬉しい、こんなイベントを行って欲しい、あなたの牛乳乳製品の楽しみ方 等)

★ご協力いただきまして、誠にありがとうございました★



MILK LAND HOKKAIDO → TOKYO 来店者アンケート

MILKLAND HOKKAIDO → TOKYOを今後さらに充実させていくため、お客様の声をお聞かせください。

MILKLAND HOKKAIDO → TOKYOは、北海道酪農の魅力や北海道産牛乳乳製品のおいしさを皆さんに知ってもらうための北海道の酪農家によるアンテナショップです。

◎当店にお越しいただき、あなたの北海道産牛乳・乳製品を購入する意欲について、【来店前】と【来店後】の一番近いお気持ちのところに、それぞれ○をつけてください。

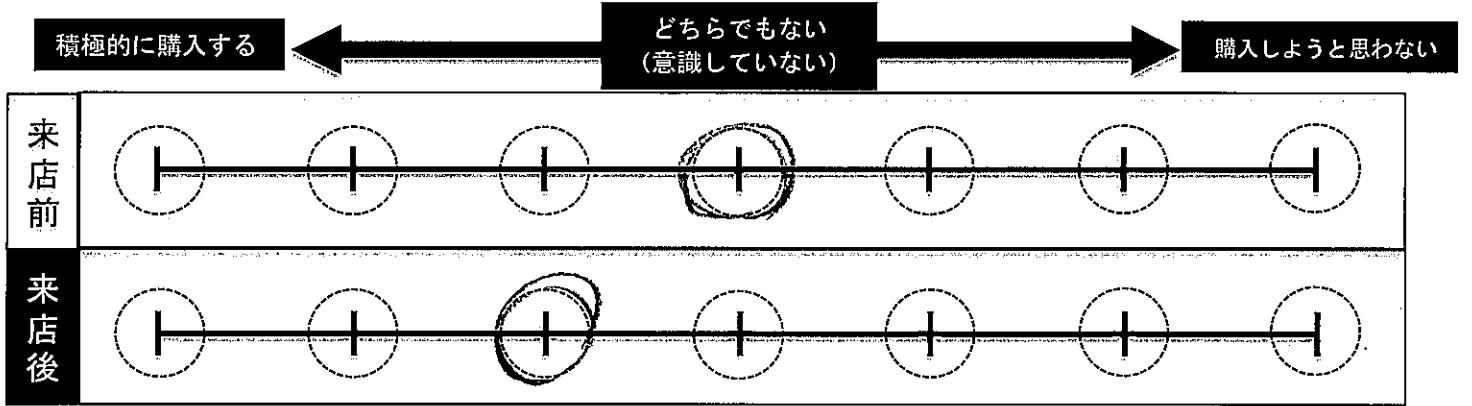

◎上記で来店後（今）のお気持ちになった理由を教えてください。
（例：北海道酪農の重要性を感じたから、実際に味わっておいしかったから 等）

おいしかったから

◎皆さんのメッセージが北海道の酪農家の励みやヤル気に繋がります。
北海道の酪農家や北海道の牛乳乳製品へのメッセージをお願いします。
（例：これからもおいしいミルク搾ってください、いつもおいしく飲んでます 等）

とてもおいしかったです。
ありがとうございます！

■あなたの年代を教えてください。

- 1. 10代
- 2. 20代
- 3. 30代
- 4. 40代
- 5. 50代
- 6. 60代以上

■ご来店回数を教えてください。

- 1. 初めて
- 2. 2回目
- 3. 3回目以上

■当店へのご意見・ご感想、ご要望がありましたら、ご自由にお書きください。

（例：こんなメニューがあると嬉しい、こんなイベントを行って欲しい、あなたの牛乳乳製品の楽しみ方 等）

★ご協力いただきまして、誠にありがとうございました★

MILK LAND HOKKAIDO → TOKYO 来店者アンケート

MILKLAND HOKKAIDO → TOKYOを今後さらに充実させていくため、お客様の声をお聞かせください。

9/24
あやめ

MILKLAND HOKKAIDO → TOKYOは、北海道酪農の魅力や北海道産牛乳乳製品のおいしさを皆さんに知ってもらうための北海道の酪農家によるアンテナショップです。

◎当店にお越しいただき、あなたの北海道産牛乳・乳製品を購入する意欲について、【来店前】と【来店後】の一番近いお気持ちのところに、それぞれ○をつけてください。

	積極的に購入する ←	どちらでもない (意識していない)	→	購入しようと思わない			
来店前	<input checked="" type="radio"/>	<input type="radio"/>	<input type="radio"/>	<input type="radio"/>	<input type="radio"/>	<input type="radio"/>	<input type="radio"/>
来店後	<input checked="" type="radio"/>	<input type="radio"/>	<input type="radio"/>	<input type="radio"/>	<input type="radio"/>	<input type="radio"/>	<input type="radio"/>

◎上記で来店後（今）のお気持ちになった理由を教えてください。

(例：北海道酪農の重要性を感じたから、実際に味わっておいしかったから 等)

◎皆さんのメッセージが北海道の酪農家の励みややる気に繋がります。

北海道の酪農家や北海道の牛乳乳製品へのメッセージをお願いします。

(例：これからもおいしいミルク搾ってください、いつもおいしく飲んでます 等)

牛が好きで酪農をしていきたいと思います。酪農家として生活するのは大変かもしれませんが、日本の牛乳の自給のためにもがんばります。

■あなたの年代を教えてください。

1. 10代 2. 20代 3. 30代 4. 40代 5. 50代 6. 60代以上

■ご来店回数を教えてください。

1. 初めて 2. 2回目 3. 3回目以上

■当店へのご意見・ご感想、ご要望がありましたら、ご自由にお書きください。

(例：こんなメニューがあると嬉しい、こんなイベントを行って欲しい、あなたの牛乳乳製品の楽しみ方 等)

★ご協力いただきまして、誠にありがとうございました★

MILK LAND HOKKAIDO → TOKYO 来店者アンケート

MILKLAND HOKKAIDO → TOKYOを今後さらに充実させていくため、お客様の声をお聞かせください。

9/24

MILKLAND HOKKAIDO → TOKYOは、北海道酪農の魅力や北海道産牛乳乳製品のおいしさを皆さんに知ってもらうための北海道の酪農家によるアンテナショップです。

あやみ

◎当店にお越しいただき、あなたの北海道産牛乳・乳製品を購入する意欲について、【来店前】と【来店後】の一番近いお気持ちのところに、それぞれ○をつけてください。

	積極的に購入する ←	どちらでもない (意識していない)	→ 購入しようと思わない				
来店前	<input type="radio"/>	<input type="radio"/>	<input type="radio"/>	<input type="radio"/>	<input type="radio"/>	<input type="radio"/>	<input type="radio"/>
来店後	<input checked="" type="radio"/>	<input type="radio"/>	<input type="radio"/>	<input type="radio"/>	<input type="radio"/>	<input type="radio"/>	<input type="radio"/>

◎上記で来店後（今）のお気持ちになった理由を教えてください。
(例：北海道酪農の重要性を感じたから、実際に味わっておいしかったから 等)

おいしかった

◎皆さんのメッセージが北海道の酪農家の励みややる気に繋がります。
北海道の酪農家や北海道の牛乳乳製品へのメッセージをお願いします。
(例：これからもおいしいミルク搾ってください、いつもおいしく飲んでます 等)

農家にとって牛の飼育の方が遠くて興味深かった
健康に気をつけてくれたのも牛の世話がくたくたくして下り...



■あなたの年代を教えてください。

- 1. 10代 2. 20代 3. 30代 4. 40代 5. 50代 6. 60代以上

■ご来店回数を教えてください。

- 1. 初めて 2. 2回目 3. 3回目以上

■当店へのご意見・ご感想、ご要望がありましたら、ご自由にお書きください。

(例：こんなメニューがあると嬉しい、こんなイベントを行って欲しい、あなたの牛乳乳製品の楽しみ方 等)

★ご協力いただきまして、誠にありがとうございました★

MILK LAND HOKKAIDO → TOKYO 来店者アンケート

MILKLAND HOKKAIDO → TOKYOを今後さらに充実させていくため、お客様の声をお聞かせください。

MILKLAND HOKKAIDO → TOKYOは、北海道酪農の魅力や北海道産牛乳乳製品のおいしさを皆さんに知ってもらうための北海道の酪農家によるアンテナショップです。

9/24
あやの

◎当店にお越しいただき、あなたの北海道産牛乳・乳製品を購入する意欲について、【来店前】と【来店後】の一番近いお気持ちのところに、それぞれ○をつけてください。

	積極的に購入する ←	どちらでもない (意識していない)	→ 購入しようと思わない
来店前	<input type="radio"/>	<input type="radio"/>	<input type="radio"/>
来店後	<input type="radio"/>	<input checked="" type="radio"/>	<input type="radio"/>

◎上記で来店後（今）のお気持ちになった理由を教えてください。

(例：北海道酪農の重要性を感じたから、実際に味わっておいしかったから 等)

静岡県から来がはいいです。前回、前々回と本日も来れて、とても9月、
行くことができてうれしいです。

◎皆さんのメッセージが北海道の酪農家の励みややる気に繋がります。

北海道の酪農家や北海道の牛乳乳製品へのメッセージをお願いします。

(例：これからもおいしいミルク搾ってください、いつもおいしく飲んでます 等)

よっ葉牛乳を気に入るのに耐えました。
涼になれました。冬の時期 とても寒いと思いますが、
がんばって下さい。

■あなたの年代を教えてください。

1. 10代 2. 20代 3. 30代 4. 40代 5. 50代 6. 60代以上

■ご来店回数を教えてください。

1. 初めて 2. 2回目 3. 3回目以上

■当店へのご意見・ご感想、ご要望がありましたら、ご自由にお書きください。

(例：こんなメニューがあると嬉しい、こんなイベントを行って欲しい、あなたの牛乳乳製品の楽しみ方 等)

今回は来ることができてうれしかったです。
とてもおいしかったです。ありがとうございました♡

★ご協力いただきまして、誠にありがとうございました★

MILK LAND HOKKAIDO → TOKYO 来店者アンケート

MILKLAND HOKKAIDO → TOKYOを今後さらに充実させていくため、お客様の声をお聞かせください。

9/24
E9

MILKLAND HOKKAIDO → TOKYOは、北海道酪農の魅力や北海道産牛乳乳製品のおいしさを皆さんに知ってもらうための北海道の酪農家によるアンテナショップです。

◎当店にお越しいただき、あなたの北海道産牛乳・乳製品を購入する意欲について、【来店前】と【来店後】の一番近いお気持ちのところに、それぞれ○をつけてください。

	積極的に購入する ←	どちらでもない (意識していない)	→ 購入しようと思わない
来店前			
来店後			

◎上記で来店後（今）のお気持ちになった理由を教えてください。
 (例：北海道酪農の重要性を感じたから、実際に味わっておいしかったから 等)

機会があれば是非購入したいです

◎皆さんのメッセージが北海道の酪農家の励みややる気に繋がります。
 北海道の酪農家や北海道の牛乳乳製品へのメッセージをお願いします。
 (例：これからもおいしいミルク搾ってください、いつもおいしく飲んでます 等)

何度もリピ訪問したい場所は、北海道です。
 理由のついでに美味しい食事です。

■あなたの年代を教えてください。

1. 10代 2. 20代 3. 30代 4. 40代 5. 50代 6. 60代以上

■ご来店回数を教えてください。

1. 初めて 2. 2回目 3. 3回目以上

■当店へのご意見・ご感想、ご要望がありましたら、ご自由にお書きください。

(例：こんなメニューがあると嬉しい、こんなイベントを行って欲しい、あなたの牛乳乳製品の楽しみ方 等)

MILK LAND HOKKAIDO → TOKYO 来店者アンケート

MILKLAND HOKKAIDO → TOKYOを今後さらに充実させていくため、お客様の声をお聞かせください。

MILKLAND HOKKAIDO → TOKYOは、北海道酪農の魅力や北海道産牛乳乳製品のおいしさを皆さんに知ってもらうための北海道の酪農家によるアンテナショップです。

9/24
か(エ)み

◎当店にお越しいただき、あなたの北海道産牛乳・乳製品を購入する意欲について、**【来店前】と【来店後】**の一番近いお気持ちのところに、それぞれ○をつけてください。

	積極的に購入する ←	どちらでもない (意識していない)	→ 購入しようと思わない				
来店前	<input type="radio"/>	<input type="radio"/>	<input type="radio"/>	<input type="radio"/>	<input type="radio"/>	<input type="radio"/>	<input type="radio"/>
来店後	<input type="radio"/>	<input type="radio"/>	<input type="radio"/>	<input type="radio"/>	<input type="radio"/>	<input type="radio"/>	<input type="radio"/>

◎上記で来店後（今）のお気持ちになった理由を教えてください。
(例：北海道酪農の重要性を感じたから、実際に味わっておいしかったから 等)

おいしかったから

◎皆さんのメッセージが北海道の酪農家の励みややる気に繋がります。
北海道の酪農家や北海道の牛乳乳製品へのメッセージをお願いします。
(例：これからもおいしいミルク搾ってください、いつもおいしく飲んでます 等)

いつもおいしくのんびりしてます
1日1杯ぐらいのペースで飲んでます

■あなたの年代を教えてください。

1. 10代 2. 20代 3. 30代 4. 40代 5. 50代 6. 60代以上

■ご来店回数を教えてください。

1. 初めて 2. 2回目 3. 3回目以上

■当店へのご意見・ご感想、ご要望がありましたら、ご自由にお書きください。

(例：こんなメニューがあると嬉しい、こんなイベントを行って欲しい、あなたの牛乳乳製品の楽しみ方 等)

★ご協力いただきまして、誠にありがとうございました★

MILK LAND HOKKAIDO → TOKYO 来店者アンケート

9/24
か(7)時

MILKLAND HOKKAIDO → TOKYOを今後さらに充実させていくため、お客様の声をお聞かせください。

MILKLAND HOKKAIDO → TOKYOは、北海道酪農の魅力や北海道産牛乳乳製品のおいしさを皆さんに知ってもらうための北海道の酪農家によるアンテナショップです。

◎当店にお越しいただき、あなたの北海道産牛乳・乳製品を購入する意欲について、【来店前】と【来店後】の一番近いお気持ちのところに、それぞれ○をつけてください。

	積極的に購入する ←	どちらでもない (意識していない)	→	購入しようと思わない			
来店前	<input type="radio"/>	<input type="radio"/>	<input type="radio"/>	<input type="radio"/>	<input type="radio"/>	<input type="radio"/>	<input type="radio"/>
来店後	<input checked="" type="radio"/>	<input type="radio"/>	<input type="radio"/>	<input type="radio"/>	<input type="radio"/>	<input type="radio"/>	<input type="radio"/>

◎上記で来店後（今）のお気持ちになった理由を教えてください。
(例：北海道酪農の重要性を感じたから、実際に味わっておいしかったから 等)

料理がおいしかったです

◎皆さんのメッセージが北海道の酪農家の励みややる気に繋がります。
北海道の酪農家や北海道の牛乳乳製品へのメッセージをお願いします。
(例：これからもおいしいミルク搾ってください、いつもおいしく飲んでます 等)

小さい頃から牛乳の味が好き。牛乳大好きです！
これからもおいしい牛乳作って下さい😊

■あなたの年代を教えてください。
1. 10代 2. 20代 3. 30代 4. 40代 5. 50代 6. 60代以上

■ご来店回数を教えてください。
1. 初めて 2. 2回目 3. 3回目以上

■当店へのご意見・ご感想、ご要望がありましたら、ご自由にお書きください。
(例：こんなメニューがあると嬉しい、こんなイベントを行って欲しい、あなたの牛乳乳製品の楽しみ方 等)

MILK LAND HOKKAIDO → TOKYO 来店者アンケート

MILKLAND HOKKAIDO → TOKYOを今後さらに充実させていくため、お客様の声をお聞かせください。

9/24
あさひ

MILKLAND HOKKAIDO → TOKYOは、北海道酪農の魅力や北海道産牛乳乳製品のおいしさを皆さんに知ってもらうための北海道の酪農家によるアンテナショップです。

◎当店にお越しいただき、あなたの北海道産牛乳・乳製品を購入する意欲について、【来店前】と【来店後】の一番近いお気持ちのところに、それぞれ○をつけてください。

	積極的に購入する ←	どちらでもない (意識していない)	→ 購入しようと思わない
来店前	○	○	○
来店後	○	○	○

◎上記で来店後（今）のお気持ちになった理由を教えてください。
 (例：北海道酪農の重要性を感じたから、実際に味わっておいしかったから 等)

牛乳がおいしかった。

◎皆さんのメッセージが北海道の酪農家の励みややる気に繋がります。
 北海道の酪農家や北海道の牛乳乳製品へのメッセージをお願いします。
 (例：これからもおいしいミルク搾ってください、いつもおいしく飲んでます 等)

北海道というアイディアブランドです。
 がんばって下さい。

■あなたの年代を教えてください。

1. 10代 2. 20代 3. 30代 4. 40代 5. 50代 6. 60代以上

■ご来店回数を教えてください。

1. 初めて 2. 2回目 3. 3回目以上

■当店へのご意見・ご感想、ご要望がありましたら、ご自由にお書きください。

(例：こんなメニューがあると嬉しい、こんなイベントを行って欲しい、あなたの牛乳乳製品の楽しみ方 等)

ラクレットやチーズ盛り合わせアイス食べたいです。

★ご協力いただきまして、誠にありがとうございました★

MILK LAND HOKKAIDO → TOKYO 来店者アンケート

9/24

MILKLAND HOKKAIDO → TOKYOを今後さらに充実させていくため、お客様の声をお聞かせください。

あやめ

MILKLAND HOKKAIDO → TOKYOは、北海道酪農の魅力や北海道産牛乳乳製品のおいしさを皆さんに知ってもらうための北海道の酪農家によるアンテナショップです。

◎当店にお越しいただき、あなたの北海道産牛乳・乳製品を購入する意欲について、【来店前】と【来店後】の一番近いお気持ちのところに、それぞれ○をつけてください。

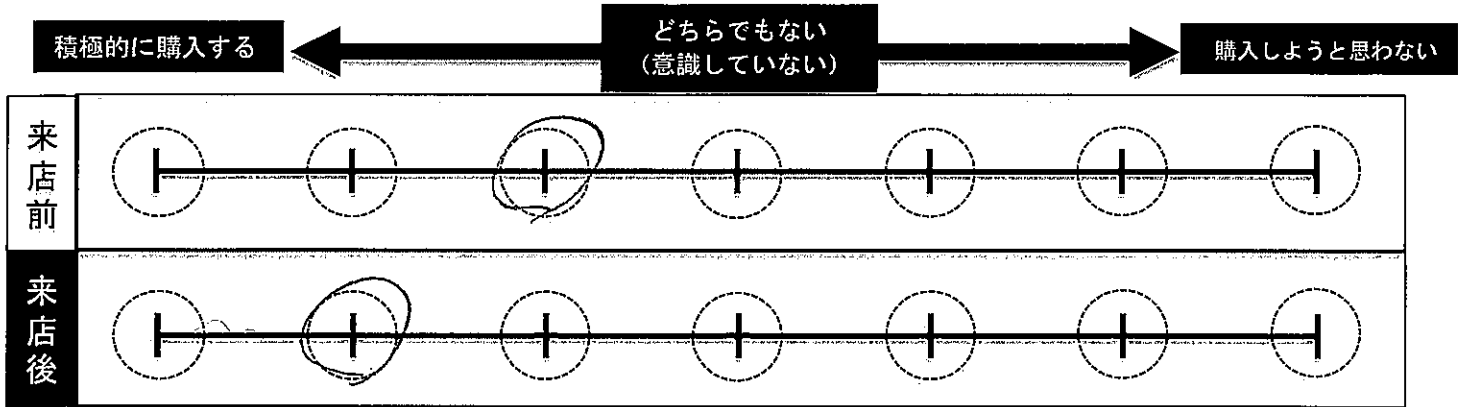

◎上記で来店後（今）のお気持ちになった理由を教えてください。
(例：北海道酪農の重要性を感じたから、実際に味わっておいしかったから 等)

おいしかった

◎皆さんのメッセージが北海道の酪農家の励みややる気に繋がります。
北海道の酪農家や北海道の牛乳乳製品へのメッセージをお願いします。
(例：これからもおいしいミルク搾ってください、いつもおいしく飲んでます 等)

おいしいミルクをお願いします。
応援してます。

■あなたの年代を教えてください。

1. 10代 2. 20代 3. 30代 4. 40代 5. 50代 6. 60代以上

■ご来店回数を教えてください。

1. 初めて 2. 2回目 3. 3回目以上

■当店へのご意見・ご感想、ご要望がありましたら、ご自由にお書きください。

(例：こんなメニューがあると嬉しい、こんなイベントを行って欲しい、あなたの牛乳乳製品の楽しみ方 等)

MILK LAND HOKKAIDO → TOKYO 来店者アンケート

9/26
かた

MILKLAND HOKKAIDO → TOKYOを今後さらに充実させていくため、お客様の声をお聞かせください。

MILKLAND HOKKAIDO → TOKYOは、北海道酪農の魅力や北海道産牛乳乳製品のおいしさを皆さんに知ってもらうための北海道の酪農家によるアンテナショップです。

◎当店にお越しいただき、あなたの北海道産牛乳・乳製品を購入する意欲について、【来店前】と【来店後】の一番近いお気持ちのところに、それぞれ○をつけてください。

	積極的に購入する ←	どちらでもない (意識していない)	→ 購入しようと思わない
来店前			
来店後			

◎上記で来店後（今）のお気持ちになった理由を教えてください。
 (例：北海道酪農の重要性を感じたから、実際に味わっておいしかったから 等)

おいしくいただきました。

◎皆さんのメッセージが北海道の酪農家の励みややる気に繋がります。
 北海道の酪農家や北海道の牛乳乳製品へのメッセージをお願いします。
 (例：これからもおいしいミルク搾ってください、いつもおいしく飲んでます 等)

これからもおいしくいただきたいのでよくお買い上げ！

■あなたの年代を教えてください。

1. 10代 2. 20代 3. 30代 4. 40代 5. 50代 ⑥ 60代以上

■ご来店回数を教えてください。

- ① 1. 初めて 2. 2回目 3. 3回目以上

■当店へのご意見・ご感想、ご要望がありましたら、ご自由にお書きください。

(例：こんなメニューがあると嬉しい、こんなイベントを行って欲しい、あなたの牛乳乳製品の楽しみ方 等)

MILK LAND HOKKAIDO → TOKYO 来店者アンケート

9/26
かたみ

MILKLAND HOKKAIDO → TOKYOを今後さらに充実させていくため、お客様の声をお聞かせください。

MILKLAND HOKKAIDO → TOKYOは、北海道酪農の魅力や北海道産牛乳乳製品のおいしさを皆さんに知ってもらうための北海道の酪農家によるアンテナショップです。

◎当店にお越しいただき、あなたの北海道産牛乳・乳製品を購入する意欲について、**【来店前】と【来店後】**の一番近いお気持ちのところに、それぞれ○をつけてください。

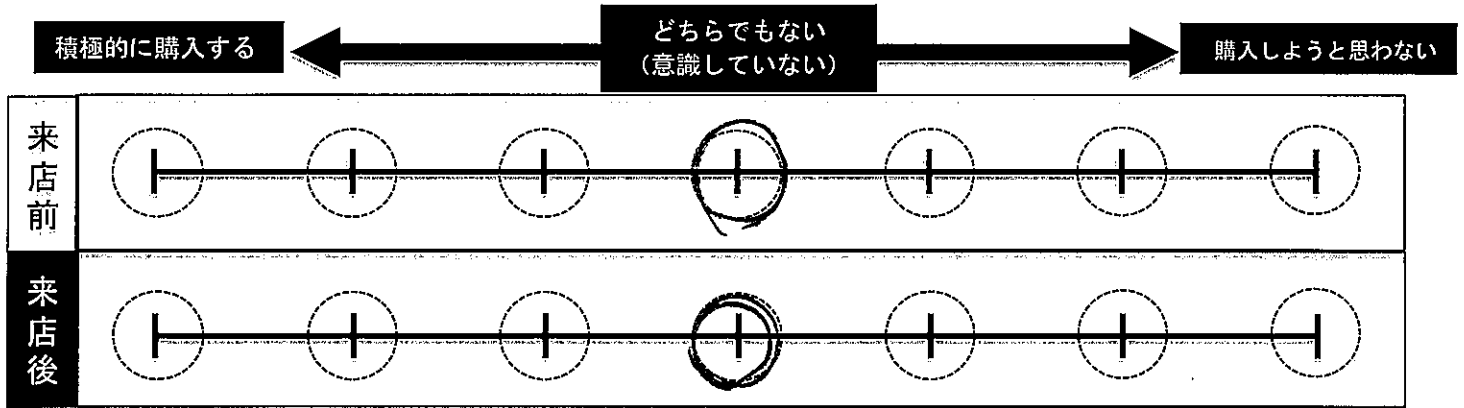

◎上記で来店後（今）のお気持ちになった理由を教えてください。
(例：北海道酪農の重要性を感じたから、実際に味わっておいしかったから 等)

北海道の人びので 饗味をもた

◎皆さんのメッセージが北海道の酪農家の励みややる気に繋がります。
北海道の酪農家や北海道の牛乳乳製品へのメッセージをお願いします。
(例：これからもおいしいミルク搾ってください、いつもおいしく飲んでます 等)

牛乳大好きです。
美味しいミルクを作って下さい

■あなたの年代を教えてください。

1. 10代 2. 20代 3. 30代 4. 40代 5. 50代 6. 60代以上

■ご来店回数を教えてください。

1. 初めて 2. 2回目 3. 3回目以上

■当店へのご意見・ご感想、ご要望がありましたら、ご自由にお書きください。

(例：こんなメニューがあると嬉しい、こんなイベントを行って欲しい、あなたの牛乳乳製品の楽しみ方 等)

特にないです

MILK LAND HOKKAIDO → TOKYO 来店者アンケート

4/26
か8

MILKLAND HOKKAIDO → TOKYOを今後さらに充実させていくため、お客様の声をお聞かせください。

MILKLAND HOKKAIDO → TOKYOは、北海道酪農の魅力や北海道産牛乳乳製品のおいしさを皆さんに知ってもらうための北海道の酪農家によるアンテナショップです。

◎当店にお越しいただき、あなたの北海道産牛乳・乳製品を購入する意欲について、**【来店前】と【来店後】**の一番近いお気持ちのところに、それぞれ○をつけてください。

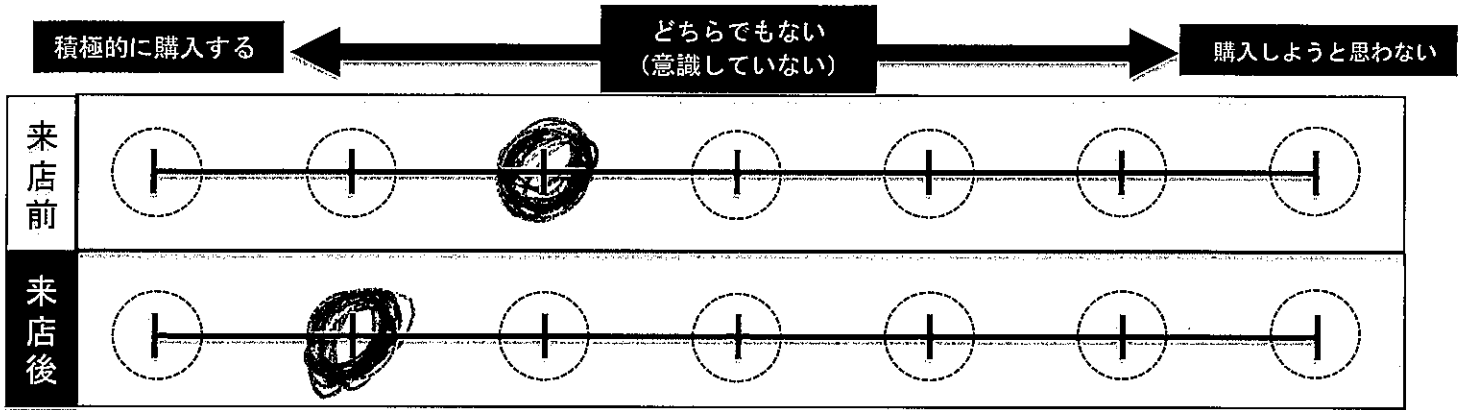

◎上記で来店後（今）のお気持ちになった理由を教えてください。
 (例：北海道酪農の重要性を感じたから、実際に味わっておいしかったから 等)

実際に味わっておいしかった。

◎皆さんのメッセージが北海道の酪農家の励みややる気に繋がります。
 北海道の酪農家や北海道の牛乳乳製品へのメッセージをお願いします。
 (例：これからもおいしいミルク搾ってください、いつもおいしく飲んでます 等)

質の良い製品を屋けてください。

■あなたの年代を教えてください。

1. 10代 2. 20代 3. 30代 4. 40代 5. 50代 6. 60代以上

■ご来店回数を教えてください。

1. 初めて 2. 2回目 3. 3回目以上

■当店へのご意見・ご感想、ご要望がありましたら、ご自由にお書きください。

(例：こんなメニューがあると嬉しい、こんなイベントを行って欲しい、あなたの牛乳乳製品の楽しみ方 等)

MILK LAND HOKKAIDO → TOKYO 来店者アンケート

MILKLAND HOKKAIDO → TOKYOを今後さらに充実させていくため、お客様の声をお聞かせください。

MILKLAND HOKKAIDO → TOKYOは、北海道酪農の魅力や北海道産牛乳乳製品のおいしさを皆さんに知ってもらうための北海道の酪農家によるアンテナショップです。

◎当店にお越しいただき、あなたの北海道産牛乳・乳製品を購入する意欲について、**【来店前】と【来店後】**の一番近いお気持ちのところに、それぞれ○をつけてください。

	積極的に購入する ←	どちらでもない (意識していない)	→	購入しようと思わない			
来店前	○	○	○	○	○	○	○
来店後	○	○	○	○	○	○	○

◎上記で来店後（今）のお気持ちになった理由を教えてください。

(例：北海道酪農の重要性を感じたから、実際に味わっておいしかったから 等)

おいしいもの

◎皆さんのメッセージが北海道の酪農家の励みややる気に繋がります。

北海道の酪農家や北海道の牛乳乳製品へのメッセージをお願いします。

(例：これからもおいしいミルク搾ってください、いつもおいしく飲んでます 等)

いつもおいしく安心な牛乳をつくらせてくださってありがとうございます
ございます。

■あなたの年代を教えてください。

1. 10代 2. 20代 3. 30代 4. 40代 5. 50代 6. 60代以上

■ご来店回数を教えてください。

1. 初めて 2. 2回目 3. 3回目以上

■当店へのご意見・ご感想、ご要望がありましたら、ご自由にお書きください。

(例：こんなメニューがあると嬉しい、こんなイベントを行って欲しい、あなたの牛乳乳製品の楽しみ方 等)

★ご協力いただきまして、誠にありがとうございました★

MILK LAND HOKKAIDO → TOKYO 来店者アンケート

9/26
かほ

MILKLAND HOKKAIDO → TOKYOを今後さらに充実させていくため、お客様の声をお聞かせください。

MILKLAND HOKKAIDO → TOKYOは、北海道酪農の魅力や北海道産牛乳乳製品のおいしさを皆さんに知ってもらうための北海道の酪農家によるアンテナショップです。

◎当店にお越しいただき、あなたの北海道産牛乳・乳製品を購入する意欲について、**【来店前】と【来店後】**の一番近いお気持ちのところに、それぞれ○をつけてください。

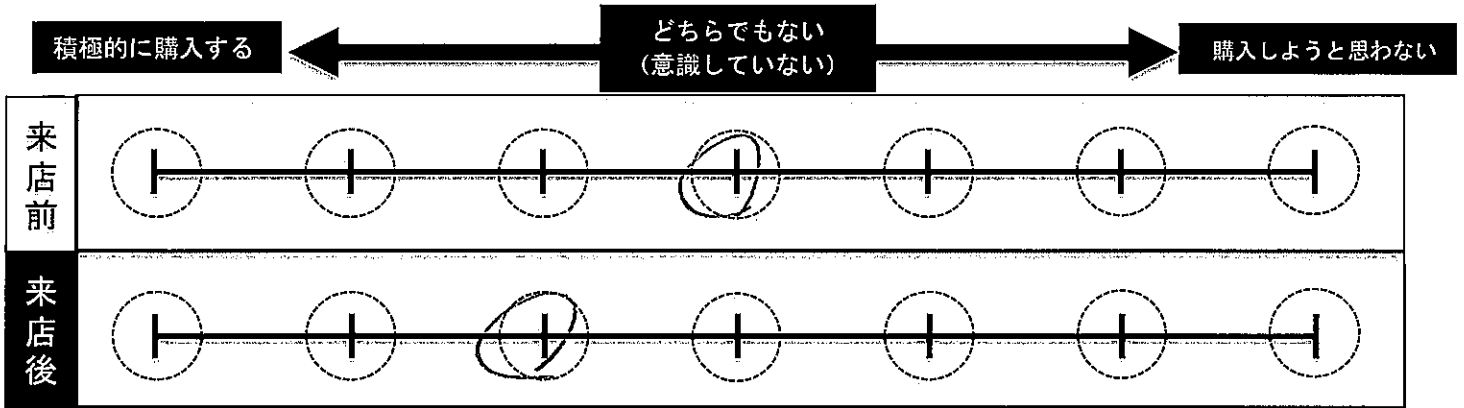

◎上記で来店後（今）のお気持ちになった理由を教えてください。
(例：北海道酪農の重要性を感じたから、実際に味わっておいしかったから 等)

おいしかった

◎皆さんのメッセージが北海道の酪農家の励みややる気に繋がります。
北海道の酪農家や北海道の牛乳乳製品へのメッセージをお願いします。
(例：これからもおいしいミルク搾ってください、いつもおいしく飲んでます 等)

■あなたの年代を教えてください。

1. 10代 2. 20代 3. 30代 4. 40代 5. 50代 6. 60代以上

■ご来店回数を教えてください。

1. 初めて 2. 2回目 3. 3回目以上

■当店へのご意見・ご感想、ご要望がありましたら、ご自由にお書きください。

(例：こんなメニューがあると嬉しい、こんなイベントを行って欲しい、あなたの牛乳乳製品の楽しみ方 等)

★ご協力いただきまして、誠にありがとうございました★

MILK LAND HOKKAIDO → TOKYO 来店者アンケート

MILKLAND HOKKAIDO → TOKYOを今後さらに充実させていくため、お客様の声をお聞かせください。

9/26
5/8

MILKLAND HOKKAIDO → TOKYOは、北海道酪農の魅力や北海道産牛乳乳製品のおいしさを皆さんに知ってもらうための北海道の酪農家によるアンテナショップです。

◎当店にお越しいただき、あなたの北海道産牛乳・乳製品を購入する意欲について、【来店前】と【来店後】の一番近いお気持ちのところに、それぞれ○をつけてください。

	積極的に購入する ←	どちらでもない (意識していない)	→ 購入しようと思わない
来店前			
来店後			

◎上記で来店後（今）のお気持ちになった理由を教えてください。

(例：北海道酪農の重要性を感じたから、実際に味わっておいしかったから 等)

北海道産牛乳は、おいしくてなく、身近に売られているのに、年に数回しか買わないで思いました。

◎皆さんのメッセージが北海道の酪農家の励みややる気に繋がります。

北海道の酪農家や北海道の牛乳乳製品へのメッセージをお願いします。

(例：これからもおいしいミルク搾ってください、いつもおいしく飲んでます 等)

生産コストが上がっていることで、大変な思いをされているのを知り、消費者として、北海道産牛乳を積極的に買おうと決めた。

■あなたの年代を教えてください。

1. 10代 2. 20代 3. 30代 4. 40代 5. 50代 6. 60代以上

■ご来店回数を教えてください。

1. 初めて 2. 2回目 3. 3回目以上

■当店へのご意見・ご感想、ご要望がありましたら、ご自由にお書きください。

(例：こんなメニューがあると嬉しい、こんなイベントを行って欲しい、あなたの牛乳乳製品の楽しみ方 等)

北海道産牛乳に関する知識がつけられて、楽しかったです。

MILK LAND HOKKAIDO → TOKYO 来店者アンケート

9/26

MILKLAND HOKKAIDO → TOKYOを今後さらに充実させていくため、お客様の声をお聞かせください。

か78

MILKLAND HOKKAIDO → TOKYOは、北海道酪農の魅力や北海道産牛乳乳製品のおいしさを皆さんに知ってもらうための北海道の酪農家によるアンテナショップです。

◎当店にお越しいただき、あなたの北海道産牛乳・乳製品を購入する意欲について、【来店前】と【来店後】の一番近いお気持ちのところに、それぞれ○をつけてください。

	積極的に購入する ←	どちらでもない (意識していない)	→	購入しようと思わない		
来店前	<input type="radio"/>	<input type="radio"/>	<input checked="" type="radio"/>	<input type="radio"/>	<input type="radio"/>	<input type="radio"/>
来店後	<input type="radio"/>	<input checked="" type="radio"/>	<input type="radio"/>	<input type="radio"/>	<input type="radio"/>	<input type="radio"/>

◎上記で来店後（今）のお気持ちになった理由を教えてください。

(例：北海道酪農の重要性を感じたから、実際に味わっておいしかったから 等)

やっぱり北海道の牛乳がおいしい！

◎皆さんのメッセージが北海道の酪農家の励みややる気に繋がります。

北海道の酪農家や北海道の牛乳乳製品へのメッセージをお願いします。

(例：これからもおいしいミルク搾ってください、いつもおいしく飲んでます 等)

いつもカフェで牛乳使わせてもらっています！
おいしいミルクをありがとう！！



■あなたの年代を教えてください。

1. 10代 2. 20代 3. 30代 4. 40代 5. 50代 6. 60代以上

■ご来店回数を教えてください。

1. 初めて 2. 2回目 3. 3回目以上

■当店へのご意見・ご感想、ご要望がありましたら、ご自由にお書きください。

(例：こんなメニューがあると嬉しい、こんなイベントを行って欲しい、あなたの牛乳乳製品の楽しみ方 等)

のみくらべら種もつくらいほしい。

MILK LAND HOKKAIDO → TOKYO 来店者アンケート

MILKLAND HOKKAIDO → TOKYOを今後さらに充実させていくため、お客様の声をお聞かせください。

9/27
Tsu

MILKLAND HOKKAIDO → TOKYOは、北海道酪農の魅力や北海道産牛乳乳製品のおいしさを皆さんに知ってもらうための北海道の酪農家によるアンテナショップです。

◎当店にお越しいただき、あなたの北海道産牛乳・乳製品を購入する意欲について、【来店前】と【来店後】の一番近いお気持ちのところに、それぞれ○をつけてください。

	積極的に購入する ←	どちらでもない (意識していない)	→ 購入しようと思わない
来店前			
来店後			

◎上記で来店後（今）のお気持ちになった理由を教えてください。
 (例：北海道酪農の重要性を感じたから、実際に味わっておいしかったから 等)

牛乳・チーズどれもおいしくいもたまにはたまに

◎皆さんのメッセージが北海道の酪農家の励みややる気に繋がります。
 北海道の酪農家や北海道の牛乳乳製品へのメッセージをお願いします。
 (例：これからもおいしいミルク搾ってください、いつもおいしく飲んでます 等)

気候が毎年落ちるが、苦労も多かると思いますが、いつも
 おいしい牛乳、乳製品を作ってくれてありがとうございます。

- あなたの年代を教えてください。
 1. 10代 2. 20代 3. 30代 4. 40代 5. 50代 6. 60代以上
- ご来店回数を教えてください。
 1. 初めて 2. 2回目 3. 3回目以上

■当店へのご意見・ご感想、ご要望がありましたら、ご自由にお書きください。
 (例：こんなメニューがあると嬉しい、こんなイベントを行って欲しい、あなたの牛乳乳製品の楽しみ方 等)

ほかほか自由な雰囲気、人々の笑顔が、いつも暖かい感じが、あつたから、
 リラック-の食べくらべは、たまにはたまに。

MILK LAND HOKKAIDO → TOKYO 来店者アンケート

9/29
リポート

MILKLAND HOKKAIDO → TOKYOを今後さらに充実させていくため、お客様の声をお聞かせください。

MILKLAND HOKKAIDO → TOKYOは、北海道酪農の魅力や北海道産牛乳乳製品のおいしさを皆さんに知ってもらうための北海道の酪農家によるアンテナショップです。

◎当店にお越しいただき、あなたの北海道産牛乳・乳製品を購入する意欲について、【来店前】と【来店後】の一番近いお気持ちのところに、それぞれ○をつけてください。

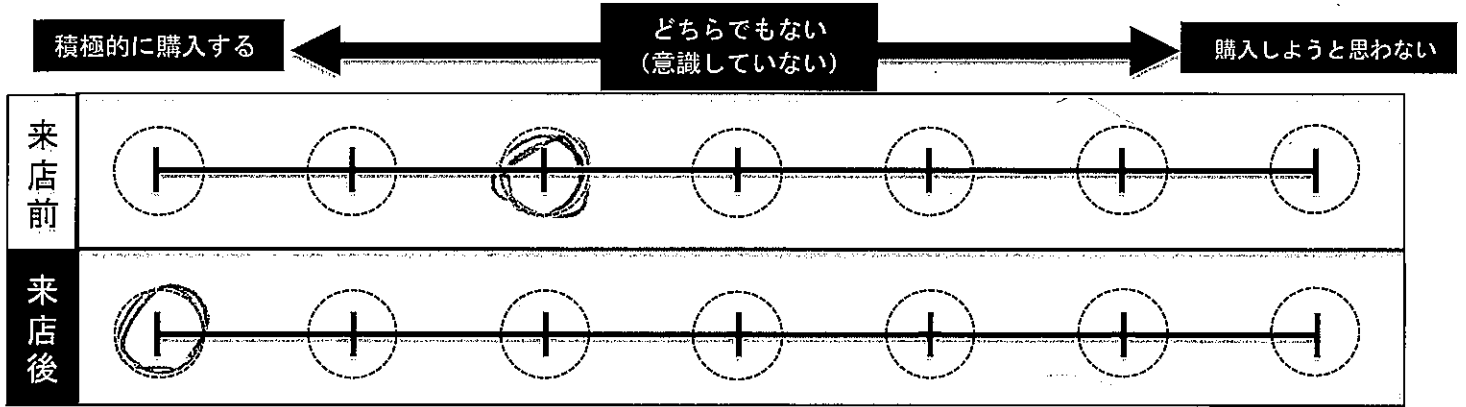

◎上記で来店後（今）のお気持ちになった理由を教えてください。
 (例：北海道酪農の重要性を感じたから、実際に味わっておいしかったから 等)

普段から北海道牛乳を買っていましたが、こちらの店に来て、ますます好きになりました。

◎皆さんのメッセージが北海道の酪農家の励みややる気に繋がります。
 北海道の酪農家や北海道の牛乳乳製品へのメッセージをお願いします。
 (例：これからもおいしいミルク搾ってください、いつもおいしく飲んでます 等)

いつも牛を育て、おいしい牛乳や乳製品を提供してくれて、ありがとうございます！
 大変なこともあると思いますが応援しています！
 牛乳、チーズ大好き♡

■あなたの年代を教えてください。
 1. 10代 2. 20代 3. 30代 4. 40代 5. 50代 6. 60代以上

■ご来店回数を教えてください。
 1. 初めて 2. 2回目 3. 3回目以上

■当店へのご意見・ご感想、ご要望がありましたら、ご自由にお書きください。
 (例：こんなメニューがあると嬉しい、こんなイベントを行って欲しい、あなたの牛乳乳製品の楽しみ方 等)

冬場にシチューのメニューや、たら、絶対おいしいと思う！(クリームやミルク系スープ)
 今度は友達を連れて食べに行きたいです！ごちそうさまでした！

MILK LAND HOKKAIDO → TOKYO 来店者アンケート

9/27
たいそー

MILKLAND HOKKAIDO → TOKYOを今後さらに充実させていくため、お客様の声をお聞かせください。

MILKLAND HOKKAIDO → TOKYOは、北海道酪農の魅力や北海道産牛乳乳製品のおいしさを皆さんに知ってもらうための北海道の酪農家によるアンテナショップです。

◎当店にお越しいただき、あなたの北海道産牛乳・乳製品を購入する意欲について、【来店前】と【来店後】の一番近いお気持ちのところに、それぞれ○をつけてください。

	積極的に購入する ←	どちらでもない (意識していない)	→ 購入しようと思わない
来店前	○	○	○
来店後	○	○	○

◎上記で来店後（今）のお気持ちになった理由を教えてください。
 (例：北海道酪農の重要性を感じたから、実際に味わっておいしかったから 等)

元々イメージが良く好きでしたけど、やっぱり美味しかったです。

◎皆さんのメッセージが北海道の酪農家の励みやヤル気に繋がります。
 北海道の酪農家や北海道の牛乳乳製品へのメッセージをお願いします。
 (例：これからもおいしいミルク搾ってください、いつもおいしく飲んでます 等)

牛乳や乳製品がすごく大好きです。
 北海道産と聞くと、必然的に間違いなく美味しいんだってな
 期待が含み、今日も想像通りの美味しさに幸せでした！
 11月に北海道に行くので、その話をするのにな気分が上がるかなって思っ
 てこの店に初めて来てみたんですが、来て良かったです。

- あなたの年代を教えてください。
 1. 10代 2. 20代 3. 30代 ④ 40代 5. 50代 6. 60代以上
- ご来店回数を教えてください。
 ① 1. 初めて 2. 2回目 3. 3回目以上

■当店へのご意見・ご感想、ご要望がありましたら、ご自由にお書きください。
 (例：こんなメニューがあると嬉しい、こんなイベントを行って欲しい、あなたの牛乳乳製品の楽しみ方 等)

チーズが大好きなので、たっぷりチーズ(できればとろける貝のためを
 楽しめる)のものがあって嬉しいです。
 もっと

MILK LAND HOKKAIDO → TOKYO 来店者アンケート

MILKLAND HOKKAIDO → TOKYOを今後さらに充実させていくため、お客様の声をお聞かせください。

9/27
たいぞー

MILKLAND HOKKAIDO → TOKYOは、北海道酪農の魅力や北海道産牛乳乳製品のおいしさを皆さんに知ってもらうための北海道の酪農家によるアンテナショップです。

◎当店にお越しいただき、あなたの北海道産牛乳・乳製品を購入する意欲について、【来店前】と【来店後】の一番近いお気持ちのところに、それぞれ○をつけてください。

	積極的に購入する ←	どちらでもない (意識していない)	→ 購入しようと思わない
来店前	<input checked="" type="radio"/>	<input type="radio"/>	<input type="radio"/>
来店後	<input checked="" type="radio"/>	<input type="radio"/>	<input type="radio"/>

◎上記で来店後（今）のお気持ちになった理由を教えてください。
 (例：北海道酪農の重要性を感じたから、実際に味わっておいしかったから 等)

食べたことのない種類のチーズや牛乳を食べたから。

◎皆さんのメッセージが北海道の酪農家の励みややる気に繋がります。
 北海道の酪農家や北海道の牛乳乳製品へのメッセージをお願いします。
 (例：これからもおいしいミルク搾ってください、いつもおいしく飲んでます 等)

これからもおいしくて安全な乳製品を届けたい。

■あなたの年代を教えてください。

1. 10代 2. 20代 3. 30代 4. 40代 5. 50代 ⑥ 60代以上

■ご来店回数を教えてください。

- ① 1. 初めて 2. 2回目 3. 3回目以上

■当店へのご意見・ご感想、ご要望がありましたら、ご自由にお書きください。

(例：こんなメニューがあると嬉しい、こんなイベントを行って欲しい、あなたの牛乳乳製品の楽しみ方 等)

単品でハーフソフトクリームがあると食後に丁度いいと思います。

★ご協力いただきまして、誠にありがとうございました★

MILK LAND HOKKAIDO → TOKYO 来店者アンケート

9/27
7:11

MILKLAND HOKKAIDO → TOKYOを今後さらに充実させていくため、お客様の声をお聞かせください。

MILKLAND HOKKAIDO → TOKYOは、北海道酪農の魅力や北海道産牛乳乳製品のおいしさを皆さんに知ってもらうための北海道の酪農家によるアンテナショップです。

◎当店にお越しいただき、あなたの北海道産牛乳・乳製品を購入する意欲について、**【来店前】と【来店後】**の一番近いお気持ちのところに、それぞれ○をつけてください。

	積極的に購入する											どちらでもない (意識していない)						購入しようと思わない	
来店前	<input type="radio"/>	<input type="radio"/>	<input type="radio"/>	<input type="radio"/>	<input type="radio"/>	<input type="radio"/>	<input type="radio"/>	<input type="radio"/>	<input type="radio"/>	<input type="radio"/>	<input type="radio"/>	<input type="radio"/>	<input type="radio"/>	<input type="radio"/>	<input type="radio"/>	<input type="radio"/>	<input type="radio"/>	<input type="radio"/>	<input type="radio"/>
来店後	<input type="radio"/>	<input type="radio"/>	<input type="radio"/>	<input type="radio"/>	<input type="radio"/>	<input type="radio"/>	<input type="radio"/>	<input type="radio"/>	<input type="radio"/>	<input type="radio"/>	<input type="radio"/>	<input type="radio"/>	<input type="radio"/>	<input type="radio"/>	<input type="radio"/>	<input type="radio"/>	<input type="radio"/>	<input type="radio"/>	<input type="radio"/>

◎上記で来店後（今）のお気持ちになった理由を教えてください。
 (例：北海道酪農の重要性を感じたから、実際に味わっておいしかったから 等)

以前、ソフトクリームと種、レアチーズケーキ、とても美味しかったので、
 今日、涼しいのでお食事にしました。これも美味しかったです。

◎皆さんのメッセージが北海道の酪農家の励みややる気に繋がります。
 北海道の酪農家や北海道の牛乳乳製品へのメッセージをお願いします。
 (例：これからもおいしいミルク搾ってください、いつもおいしく飲んでます 等)

寒いと、3人で変でしようか、かんぽうて下さい。
 私の友人の嫁さんも北海道で牛と羊に生活して、かんぽうて
 います。午の大好物を食べています。

- あなたの年代を教えてください。
 1. 10代 2. 20代 3. 30代 4. 40代 5. 50代 6. 60代以上
- ご来店回数を教えてください。
 1. 初めて 2. 2回目 3. 3回目以上

■当店へのご意見・ご感想、ご要望がありましたら、ご自由にお書きください。
 (例：こんなメニューがあると嬉しい、こんなイベントを行って欲しい、あなたの牛乳乳製品の楽しみ方 等)

★ご協力いただきまして、誠にありがとうございました★



MILK LAND HOKKAIDO → TOKYO 来店者アンケート

MILKLAND HOKKAIDO → TOKYOを今後さらに充実させていくため、お客様の声をお聞かせください。

9/27
たこ

MILKLAND HOKKAIDO → TOKYOは、北海道酪農の魅力や北海道産牛乳乳製品のおいしさを皆さんに知ってもらうための北海道の酪農家によるアンテナショップです。

◎当店にお越しいただき、あなたの北海道産牛乳・乳製品を購入する意欲について、【来店前】と【来店後】の一番近いお気持ちのところに、それぞれ○をつけてください。

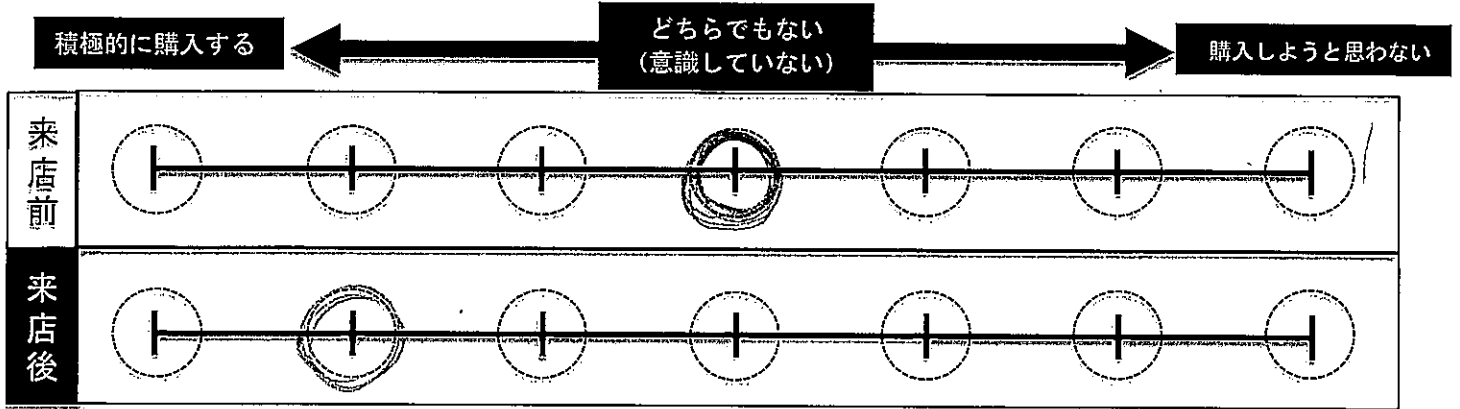

◎上記で来店後（今）のお気持ちになった理由を教えてください。
(例：北海道酪農の重要性を感じたから、実際に味わっておいしかったから 等)

美味しかったから。
牛乳もミルクもとても美味しいので美味しく飲めた。

◎皆さんのメッセージが北海道の酪農家の励みややる気に繋がります。
北海道の酪農家や北海道の牛乳乳製品へのメッセージをお願いします。
(例：これからもおいしいミルク搾ってください、いつもおいしく飲んでます 等)

北海道産の牛乳は美味しいので自宅でも食べたい。
お店の沢山の商品があり、買いたい。

■あなたの年代を教えてください。

- 1. 10代 2. 20代 3. 30代 4. 40代 5. 50代 6. 60代以上

■ご来店回数を教えてください。

- 1. 初めて 2. 2回目 3. 3回目以上

■当店へのご意見・ご感想、ご要望がありましたら、ご自由にお書きください。
(例：こんなメニューがあると嬉しい、こんなイベントを行って欲しい、あなたの牛乳乳製品の楽しみ方 等)

Blank box for customer feedback.

★ご協力いただきまして、誠にありがとうございました★

MILK LAND HOKKAIDO → TOKYO 来店者アンケート

MILKLAND HOKKAIDO → TOKYOを今後さらに充実させていくため、お客様の声をお聞かせください。

9/27
Tc...

MILKLAND HOKKAIDO → TOKYOは、北海道酪農の魅力や北海道産牛乳乳製品のおいしさを皆さんに知ってもらうための北海道の酪農家によるアンテナショップです。

◎当店にお越しいただき、あなたの北海道産牛乳・乳製品を購入する意欲について、【来店前】と【来店後】の一番近いお気持ちのところに、それぞれ○をつけてください。

	積極的に購入する ←	どちらでもない (意識していない)	→ 購入しようと思わない				
来店前	<input type="radio"/>	<input type="radio"/>	<input checked="" type="radio"/>	<input type="radio"/>	<input type="radio"/>	<input type="radio"/>	<input type="radio"/>
来店後	<input type="radio"/>	<input checked="" type="radio"/>	<input type="radio"/>	<input type="radio"/>	<input type="radio"/>	<input type="radio"/>	<input type="radio"/>

◎上記で来店後（今）のお気持ちになった理由を教えてください。
 (例：北海道酪農の重要性を感じたから、実際に味わっておいしかったから 等)

おいしかったから

◎皆さんのメッセージが北海道の酪農家の励みややる気に繋がります。
 北海道の酪農家や北海道の牛乳乳製品へのメッセージをお願いします。
 (例：これからもおいしいミルク搾ってください、いつもおいしく飲んでます 等)

牛の顔が見えるソフトクリーム。顔が見えるより身体に感じる美味いです。
 干草も全て美味いです。

■あなたの年代を教えてください。

1. 10代 2. 20代 3. 30代 4. 40代 5. 50代 6. 60代以上

■ご来店回数を教えてください。

1. 初めて 2. 2回目 3. 3回目以上

■当店へのご意見・ご感想、ご要望がありましたら、ご自由にお書きください。

(例：こんなメニューがあると嬉しい、こんなイベントを行って欲しい、あなたの牛乳乳製品の楽しみ方 等)

また絶対に来ます！

★ご協力いただきまして、誠にありがとうございました★

MILK LAND HOKKAIDO → TOKYO 来店者アンケート

MILKLAND HOKKAIDO → TOKYOを今後さらに充実させていくため、お客様の声をお聞かせください。

MILKLAND HOKKAIDO → TOKYOは、北海道酪農の魅力や北海道産牛乳乳製品のおいしさを皆さんに知ってもらうための北海道の酪農家によるアンテナショップです。

9/18
fy

◎当店にお越しいただき、あなたの北海道産牛乳・乳製品を購入する意欲について、【来店前】と【来店後】の一番近いお気持ちのところに、それぞれ○をつけてください。

	積極的に購入する ←	どちらでもない (意識していない)	→ 購入しようと思わない
来店前	○	○	○
来店後	○	○	○

◎上記で来店後（今）のお気持ちになった理由を教えてください。
 (例：北海道酪農の重要性を感じたから、実際に味わっておいしかったから 等)

実際に飲んでみておいしかったから
 ロウソクがかわらかくすめらかでやさしい味でした

◎皆さんのメッセージが北海道の酪農家の励みややる気に繋がります。
 北海道の酪農家や北海道の牛乳乳製品へのメッセージをお願いします。
 (例：これからもおいしいミルク搾ってください、いつもおいしく飲んでます 等)

牛乳というと酸味 味のあがりを 気にしたことが多かった
 ですが、こんなにちがうほら ちと 色々 飲みくらべと
 したり ほかと思いましたが、おいしかったので

■あなたの年代を教えてください。

1. 10代 2. 20代 3. 30代 4. 40代 5. 50代 6. 60代以上

■ご来店回数を教えてください。

1. 初めて 2. 2回目 3. 3回目以上

■当店へのご意見・ご感想、ご要望がありましたら、ご自由にお書きください。

(例：こんなメニューがあると嬉しい、こんなイベントを行って欲しい、あなたの牛乳乳製品の楽しみ方 等)

またABC-2 を呼んで [笑] です

★ご協力いただきまして、誠にありがとうございました★

MILK LAND HOKKAIDO → TOKYO 来店者アンケート

MILKLAND HOKKAIDO → TOKYOを今後さらに充実させていくため、お客様の声をお聞かせください。

9/28
あつ

MILKLAND HOKKAIDO → TOKYOは、北海道酪農の魅力や北海道産牛乳乳製品のおいしさを皆さんに知ってもらうための北海道の酪農家によるアンテナショップです。

◎当店にお越しいただき、あなたの北海道産牛乳・乳製品を購入する意欲について、**【来店前】と【来店後】**の一番近いお気持ちのところに、それぞれ○をつけてください。

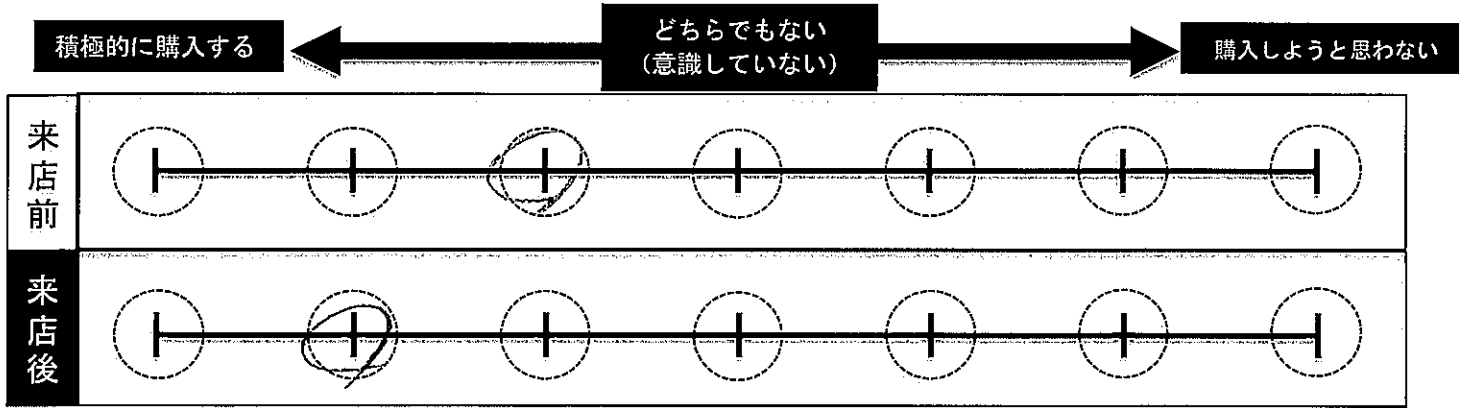

◎上記で来店後（今）のお気持ちになった理由を教えてください。
 (例：北海道酪農の重要性を感じたから、実際に味わっておいしかったから 等)

牛乳を飲んでやはりおいしいと思いました。
 以前AさんがミルクのCMをしていて、一時北海道意識して下ので、
 手におから意識して購入していきたくてです。

◎皆さんのメッセージが北海道の酪農家の励みややる気に繋がります。
 北海道の酪農家や北海道の牛乳乳製品へのメッセージをお願いします。
 (例：これからもおいしいミルク搾ってください、いつもおいしく飲んでます 等)

毎日牛乳を飲んでます。牛乳を使ったアレンジ、チーズを使ったアレンジなど
 ほかにも乳製品を豊富に扱ってほしいと思います。

■あなたの年代を教えてください。

1. 10代 2. 20代 3. 30代 4. 40代 5. 50代 6. 60代以上

■ご来店回数を教えてください。

1. 初めて 2. 2回目 3. 3回目以上

■当店へのご意見・ご感想、ご要望がありましたら、ご自由にお書きください。

(例：こんなメニューがあると嬉しい、こんなイベントを行って欲しい、あなたの牛乳乳製品の楽しみ方 等)



MILK LAND HOKKAIDO → TOKYO 来店者アンケート

9/28
09

MILKLAND HOKKAIDO → TOKYOを今後さらに充実させていくため、お客様の声をお聞かせください。

MILKLAND HOKKAIDO → TOKYOは、北海道酪農の魅力や北海道産牛乳乳製品のおいしさを皆さんに知ってもらうための北海道の酪農家によるアンテナショップです。

◎当店にお越しいただき、あなたの北海道産牛乳・乳製品を購入する意欲について、**【来店前】と【来店後】**の一番近いお気持ちのところに、それぞれ○をつけてください。

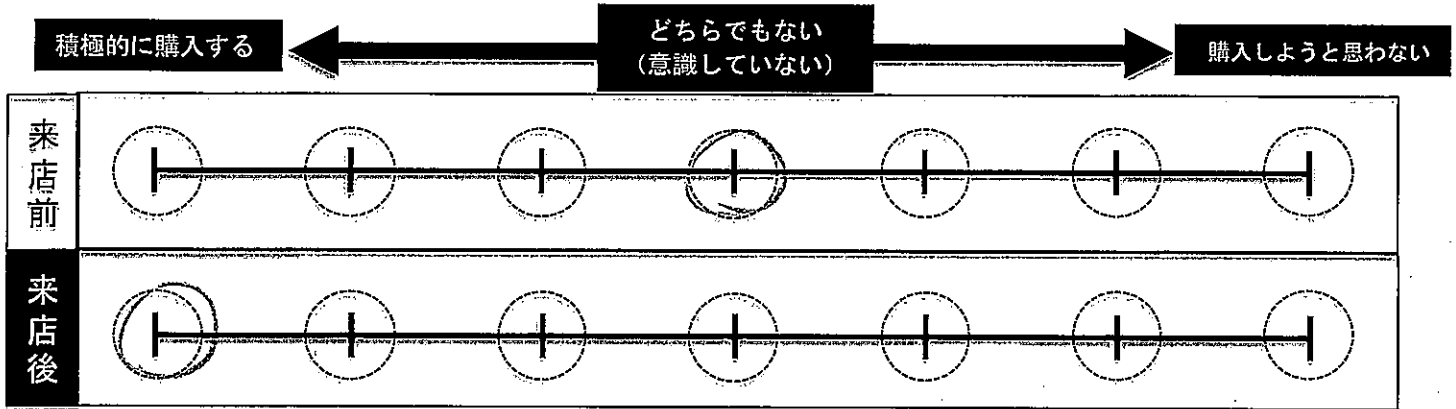

◎上記で来店後（今）のお気持ちになった理由を教えてください。
(例：北海道酪農の重要性を感じたから、実際に味わっておいしかったから 等)

酪農家、エム・エー・エーの動画

◎皆さんのメッセージが北海道の酪農家の励みややる気に繋がります。
北海道の酪農家や北海道の牛乳乳製品へのメッセージをお願いします。
(例：これからもおいしいミルク搾ってください、いつもおいしく飲んでます 等)

おいしい牛乳でいっぱい搾ってほしいです。これからもおいしいミルク搾ってください。

■あなたの年代を教えてください。

- 1. 10代 2. 20代 3. 30代 4. 40代 5. 50代 6. 60代以上

■ご来店回数を教えてください。

- 1. 初めて 2. 2回目 3. 3回目以上

■当店へのご意見・ご感想、ご要望がありましたら、ご自由にお書きください。

(例：こんなメニューがあると嬉しい、こんなイベントを行って欲しい、あなたの牛乳乳製品の楽しみ方 等)

MILK LAND HOKKAIDO → TOKYO 来店者アンケート

MILKLAND HOKKAIDO → TOKYOを今後さらに充実させていくため、お客様の声をお聞かせください。

9/28
もぐ

MILKLAND HOKKAIDO → TOKYOは、北海道酪農の魅力や北海道産牛乳乳製品のおいしさを皆さんに知ってもらうための北海道の酪農家によるアンテナショップです。

◎当店にお越しいただき、あなたの北海道産牛乳・乳製品を購入する意欲について、**【来店前】と【来店後】**の一番近いお気持ちのところに、それぞれ○をつけてください。

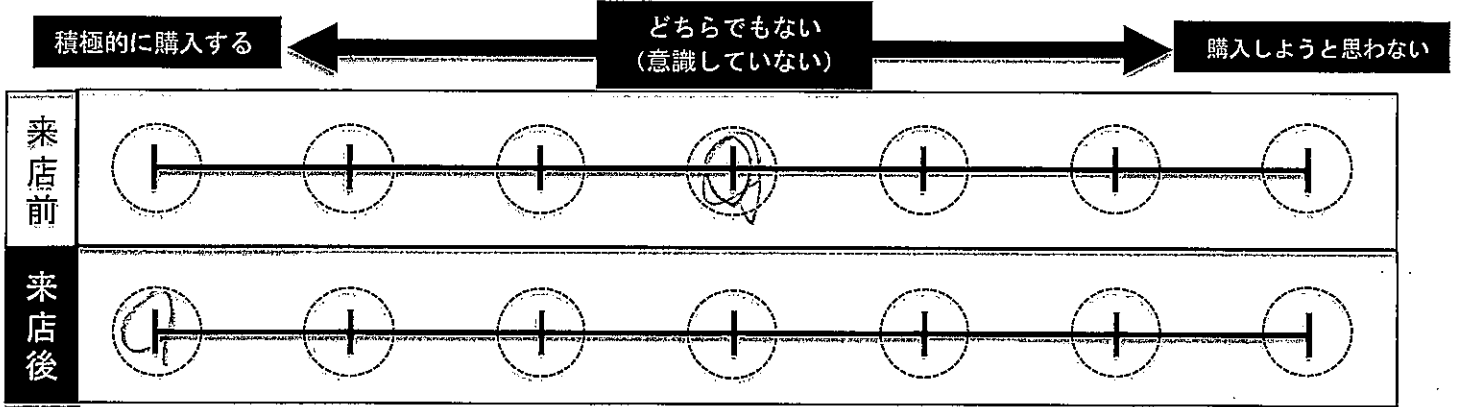

◎上記で来店後（今）のお気持ちになった理由を教えてください。
 (例：北海道酪農の重要性を感じたから、実際に味わっておいしかったから 等)

店内でスタッフの話を聞いて大変お事柄が良くわかり

◎皆さんのメッセージが北海道の酪農家の励みややる気に繋がります。
 北海道の酪農家や北海道の牛乳乳製品へのメッセージをお願いします。
 (例：これからもおいしいミルク搾ってください、いつもおいしく飲んでます 等)

私はミルクが大好きでお乳の味も大好き
 色々な種類の牛乳があるので少しづつ試してみたい
 思っています。

■あなたの年代を教えてください。

1. 10代 2. 20代 3. 30代 4. 40代 5. 50代 6. 60代以上

■ご来店回数を教えてください。

1. 初めて 2. 2回目 3. 3回目以上

■当店へのご意見・ご感想、ご要望がありましたら、ご自由にお書きください。
 (例：こんなメニューがあると嬉しい、こんなイベントを行って欲しい、あなたの牛乳乳製品の楽しみ方 等.)

★ご協力いただきまして、誠にありがとうございました★

MILK LAND HOKKAIDO → TOKYO 来店者アンケート

MILKLAND HOKKAIDO → TOKYOを今後さらに充実させていくため、お客様の声をお聞かせください。

9/28
etc

MILKLAND HOKKAIDO → TOKYOは、北海道酪農の魅力や北海道産牛乳乳製品のおいしさを皆さんに知ってもらうための北海道の酪農家によるアンテナショップです。

◎当店にお越しいただき、あなたの北海道産牛乳・乳製品を購入する意欲について、【来店前】と【来店後】の一番近いお気持ちのところに、それぞれ○をつけてください。

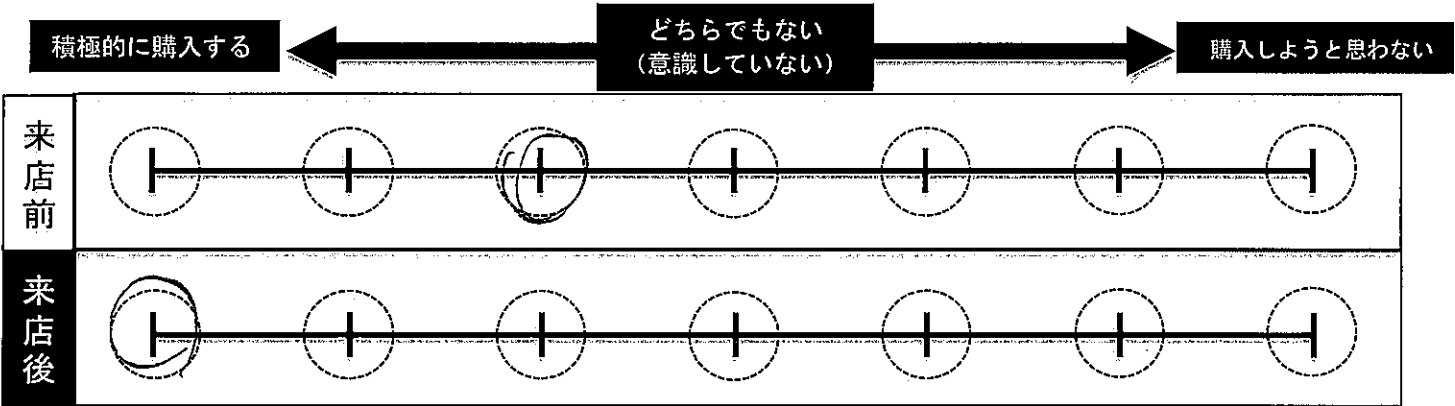

◎上記で来店後（今）のお気持ちになった理由を教えてください。
 (例：北海道酪農の重要性を感じたから、実際に味わっておいしかったから 等)

涼しく広大な土地 シェアを含んだ草が牛にとって良いことが分かった。
 ・お茶を飲んで生産者さんをお褒めしたかった。

◎皆さんのメッセージが北海道の酪農家の励みややる気に繋がります。
 北海道の酪農家や北海道の牛乳乳製品へのメッセージをお願いします。
 (例：これからもおいしいミルク搾ってください、いつもおいしく飲んでます 等)

北海道牛乳でもエリアがいくつかあることを知りました。
 色々な場所が高くなる中 365日不间断 繋がっている姿に、ありがたみが
 いっぱいのお気持ちです。今日はMILK LANDに来た事が出来るとは、食や?
 仲間と一緒に食べたいことかな。かみだりて下さい。

- あなたの年代を教えてください。
 1. 10代 2. 20代 3. 30代 4. 40代 5. 50代 6. 60代以上
- ご来店回数を教えてください。
 1. 初めて 2. 2回目 3. 3回目以上

■当店へのご意見・ご感想、ご要望がありましたら、ご自由にお書きください。
 (例：こんなメニューがあると嬉しい、こんなイベントを行って欲しい、あなたの牛乳乳製品の楽しみ方 等)

MILK LAND HOKKAIDO → TOKYO 来店者アンケート

MILKLAND HOKKAIDO → TOKYOを今後さらに充実させていくため、お客様の声をお聞かせください。

MILKLAND HOKKAIDO → TOKYOは、北海道酪農の魅力や北海道産牛乳乳製品のおいしさを皆さんに知ってもらうための北海道の酪農家によるアンテナショップです。

9/28
07

◎当店にお越しいただき、あなたの北海道産牛乳・乳製品を購入する意欲について、
【来店前】と【来店後】の一番近いお気持ちのところに、それぞれ○をつけてください。

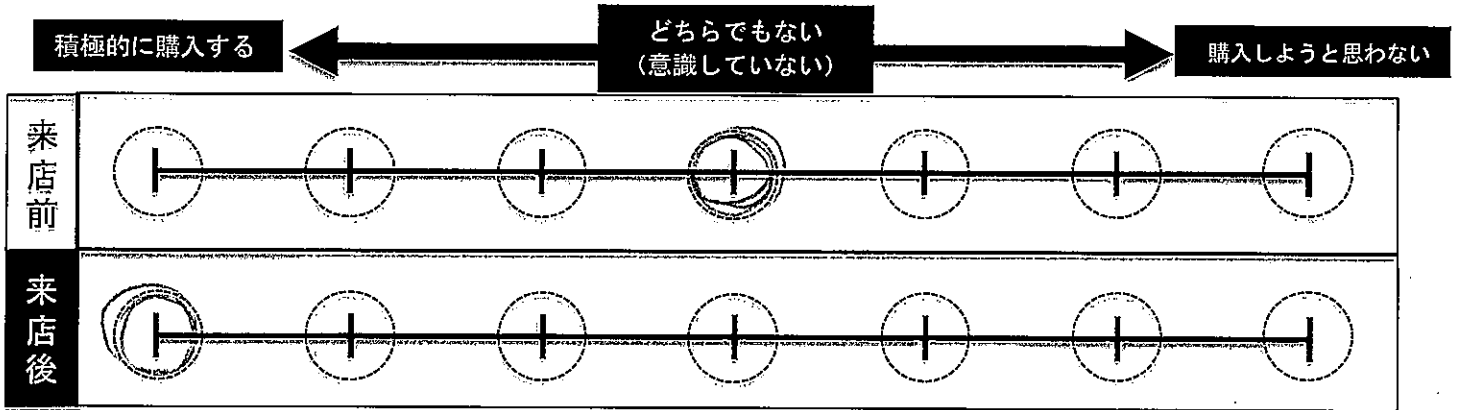

◎上記で来店後（今）のお気持ちになった理由を教えてください。

（例：北海道酪農の重要性を感じたから、実際に味わっておいしかったから 等）

牛乳美味しかったです。
店内で流れている酪農家のメッセージやアニメ興味深かったです。

◎皆さんのメッセージが北海道の酪農家の励みややる気に繋がります。

北海道の酪農家や北海道の牛乳乳製品へのメッセージをお願いします。

（例：これからもおいしいミルク搾ってください、いつもおいしく飲んでます 等）

牛乳美味しく頂きました。
安全安心な乳製品を届けて下さりありがとうございます。
店内の映像を見て、みなさんが日々工夫や努力されていることが
伝わってきました。これからも美味しくいただきます。ありがとうございます。

■あなたの年代を教えてください。

1. 10代 2. 20代 3. 30代 4. 40代 5. 50代 6. 60代以上

■ご来店回数を教えてください。

1. 初めて 2. 2回目 3. 3回目以上

■当店へのご意見・ご感想、ご要望がありましたら、ご自由にお書きください。

（例：こんなメニューがあると嬉しい、こんなイベントを行って欲しい、あなたの牛乳乳製品の楽しみ方 等）

とてもボリュームたっぷり美味しくいただきました。
店内の映像を見て、乳製品のおいしさや作り方がわかり勉強になりました。
北海道にも行きたくなりました。

★ご協力いただきまして、誠にありがとうございました★



MILK LAND HOKKAIDO→TOKYO 来店者アンケート

MILKLAND HOKKAIDO→TOKYOを今後さらに充実させていくため、お客様の声をお聞かせください。

9/28
09)

MILKLAND HOKKAIDO→TOKYOは、北海道酪農の魅力や北海道産牛乳乳製品のおいしさを皆さんに知ってもらうための北海道の酪農家によるアンテナショップです。

◎当店にお越しいただき、あなたの北海道産牛乳・乳製品を購入する意欲について、【来店前】と【来店後】の一番近いお気持ちのところに、それぞれ○をつけてください。

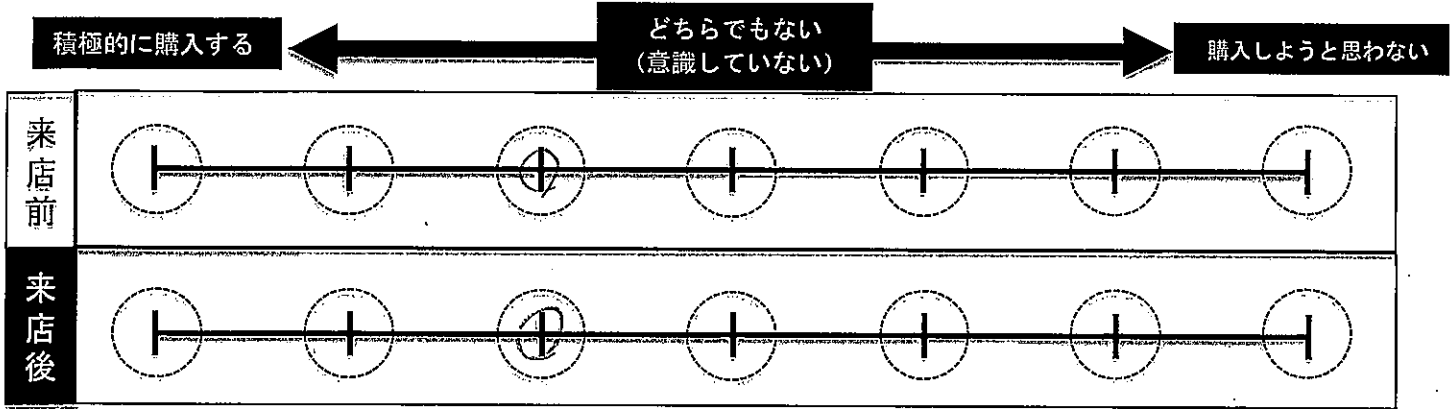

◎上記で来店後（今）のお気持ちになった理由を教えてください。
(例：北海道酪農の重要性を感じたから、実際に味わっておいしかったから 等)

いつも通りとーってもおいしかったので！

◎皆さんのメッセージが北海道の酪農家の励みややる気に繋がります。
北海道の酪農家や北海道の牛乳乳製品へのメッセージをお願いします。
(例：これからもおいしいミルク搾ってください、いつもおいしく飲んでます 等)

牛乳に無理をせよおにきてつとれたミルクは
気持ちもホッコリします。大切に扱ってあげてほしいです。

■あなたの年代を教えてください。
1. 10代 2. 20代 3. 30代 4. 40代 5. 50代 6. 60代以上

■ご来店回数を教えてください。
1. 初めて 2. 2回目 3. 3回目以上

■当店へのご意見・ご感想、ご要望がありましたら、ご自由にお書きください。
(例：こんなメニューがあると嬉しい、こんなイベントを行って欲しい、あなたの牛乳乳製品の楽しみ方 等.)



MILK LAND HOKKAIDO→TOKYO 来店者アンケート

MILKLAND HOKKAIDO→TOKYOを今後さらに充実させていくため、お客様の声をお聞かせください。

9/28
709

MILKLAND HOKKAIDO→TOKYOは、北海道酪農の魅力や北海道産牛乳乳製品のおいしさを皆さんに知ってもらうための北海道の酪農家によるアンテナショップです。

◎当店にお越しいただき、あなたの北海道産牛乳・乳製品を購入する意欲について、**【来店前】と【来店後】**の一番近いお気持ちのところに、それぞれ○をつけてください。

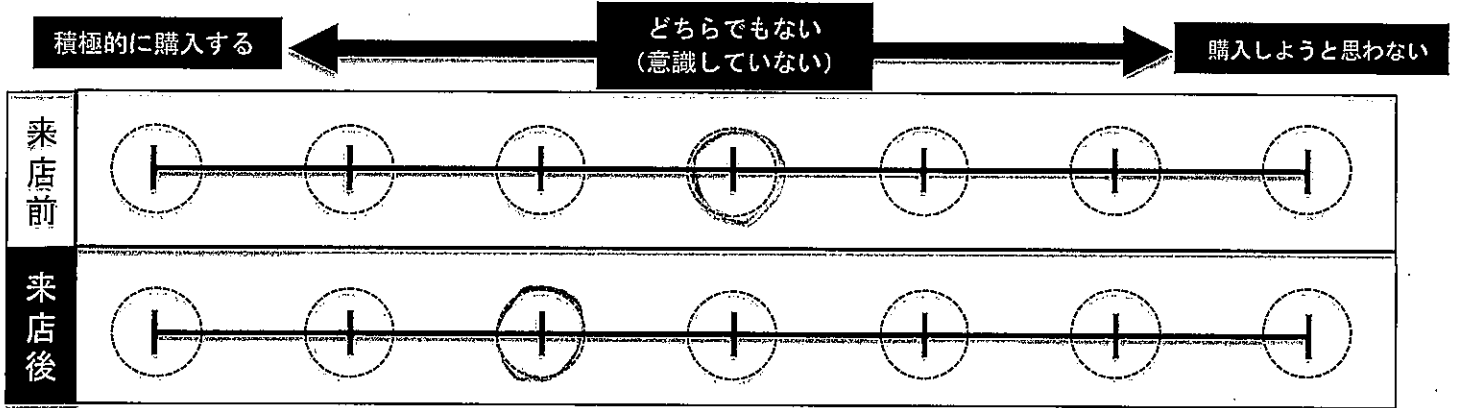

◎上記で来店後（今）のお気持ちになった理由を教えてください。
(例：北海道酪農の重要性を感じたから、実際に味わっておいしかったから 等)

◎皆さんのメッセージが北海道の酪農家の励みややる気に繋がります。
北海道の酪農家や北海道の牛乳乳製品へのメッセージをお願いします。
(例：これからもおいしいミルク搾ってください、いつもおいしく飲んでます 等)

■あなたの年代を教えてください。

- 1. 10代
- 2. 20代
- 3. 30代
- 4. 40代
- 5. 50代
- 6. 60代以上

■ご来店回数を教えてください。

- 1. 初めて
- 2. 2回目
- 3. 3回目以上

■当店へのご意見・ご感想、ご要望がありましたら、ご自由にお書きください。

(例：こんなメニューがあると嬉しい、こんなイベントを行って欲しい、あなたの牛乳乳製品の楽しみ方 等)

★ご協力いただきまして、誠にありがとうございました★

MILK LAND HOKKAIDO → TOKYO 来店者アンケート

MILKLAND HOKKAIDO → TOKYOを今後さらに充実させていくため、お客様の声をお聞かせください。

9/29
R&A

MILKLAND HOKKAIDO → TOKYOは、北海道酪農の魅力や北海道産牛乳乳製品のおいしさを皆さんに知ってもらうための北海道の酪農家によるアンテナショップです。

◎当店にお越しいただき、あなたの北海道産牛乳・乳製品を購入する意欲について、【来店前】と【来店後】の一番近いお気持ちのところに、それぞれ○をつけてください。

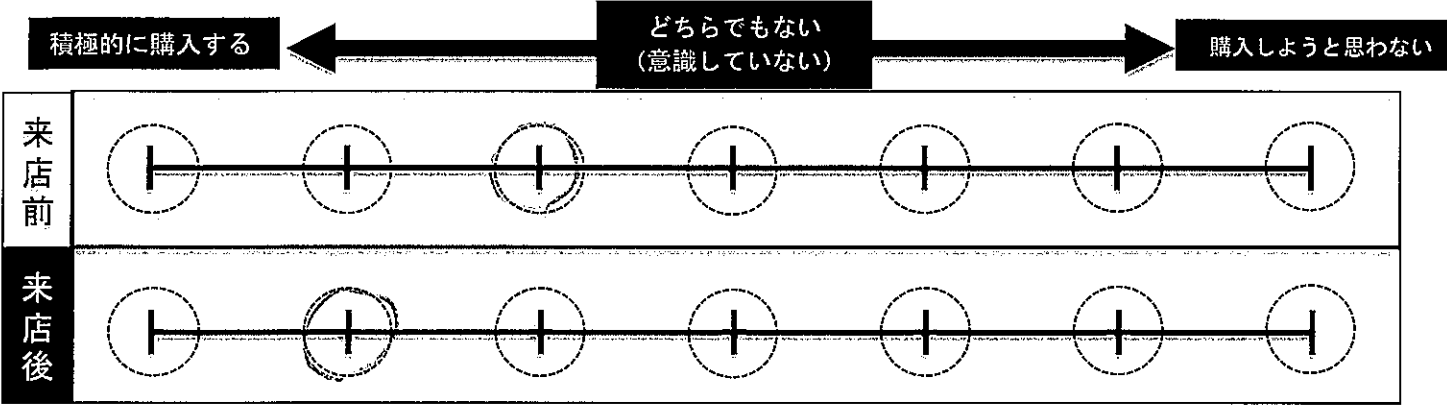

◎上記で来店後（今）のお気持ちになった理由を教えてください。
 (例：北海道酪農の重要性を感じたから、実際に味わっておいしかったから 等)

美味しか、だから

◎皆さんのメッセージが北海道の酪農家の励みややる気に繋がります。
 北海道の酪農家や北海道の牛乳乳製品へのメッセージをお願いします。
 (例：これからもおいしいミルク搾ってください、いつもおいしく飲んでます 等)

子どもが安心して飲める安全な牛乳を作ってください。ありがとうございます。

- あなたの年代を教えてください。
 1. 10代
 2. 20代
 3. 30代
 4. 40代
 5. 50代
 6. 60代以上
- ご来店回数を教えてください。
 1. 初めて
 2. 2回目
 3. 3回目以上
- 当店へのご意見・ご感想、ご要望がありましたら、ご自由にお書きください。
 (例：こんなメニューがあると嬉しい、こんなイベントを行って欲しい、あなたの牛乳乳製品の楽しみ方 等。)

子供連れで利用しやすく、カフェと食事合わせて来店10回目です。また来ます。

MILK LAND HOKKAIDO → TOKYO 来店者アンケート

MILKLAND HOKKAIDO → TOKYOを今後さらに充実させていくため、お客様の声をお聞かせください。

9/29
中不

MILKLAND HOKKAIDO → TOKYOは、北海道酪農の魅力や北海道産牛乳乳製品のおいしさを皆さんに知ってもらうための北海道の酪農家によるアンテナショップです。

◎当店にお越しいただき、あなたの北海道産牛乳・乳製品を購入する意欲について、【来店前】と【来店後】の一番近いお気持ちのところに、それぞれ○をつけてください。

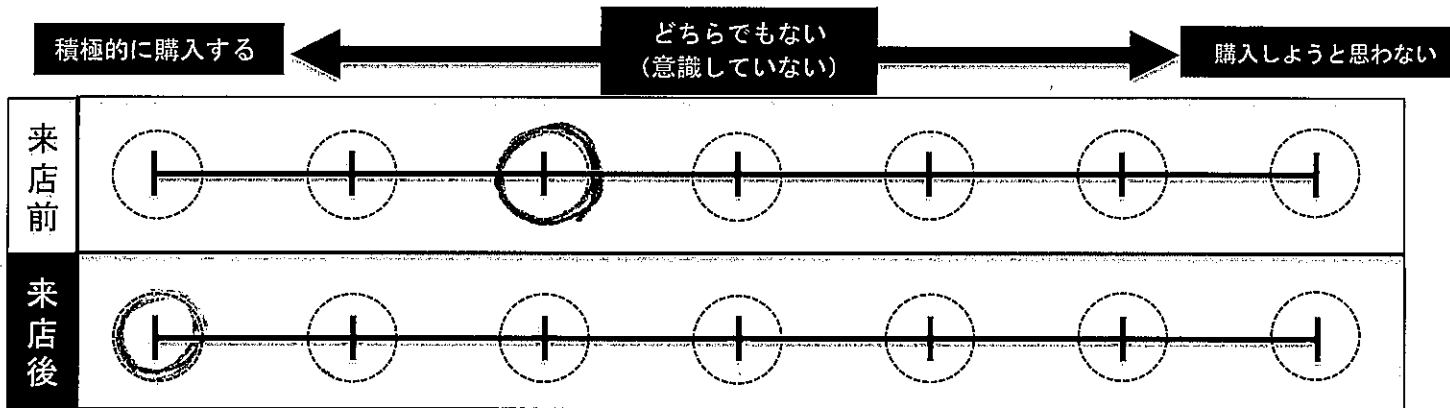

◎上記で来店後（今）のお気持ちになった理由を教えてください。

(例：北海道酪農の重要性を感じたから、実際に味わっておいしかったから 等)

、豆腐やスナゴロで流れているビジュアルが綺麗で、
牛乳と作った料理やデザートが美味しかった。

◎皆さんのメッセージが北海道の酪農家の励みややる気に繋がります。

北海道の酪農家や北海道の牛乳乳製品へのメッセージをお願いします。

(例：これからもおいしいミルク搾ってください、いつもおいしく飲んでます 等)

牛乳やソフトクリーム、牛乳しそで美味しいデザート、
大変お世話になっておりますが、皆さんの声かけで
ことある限り、美味しい料理をいっしょに食べてほしいです！

■あなたの年代を教えてください。

1. 10代 2. 20代 3. 30代 4. 40代 5. 50代 6. 60代以上

■ご来店回数を教えてください。

1. 初めて 2. 2回目 3. 3回目以上

■当店へのご意見・ご感想、ご要望がありましたら、ご自由にお書きください。

(例：こんなメニューがあると嬉しい、こんなイベントを行って欲しい、あなたの牛乳乳製品の楽しみ方 等)

色んな牛乳のバターも食べてみたい。

MILK LAND HOKKAIDO → TOKYO 来店者アンケート

9/29
中不

MILKLAND HOKKAIDO → TOKYOを今後さらに充実させていくため、お客様の声をお聞かせください。

MILKLAND HOKKAIDO → TOKYOは、北海道酪農の魅力や北海道産牛乳乳製品のおいしさを皆さんに知ってもらうための北海道の酪農家によるアンテナショップです。

◎当店にお越しいただき、あなたの北海道産牛乳・乳製品を購入する意欲について、**【来店前】**と**【来店後】**の一番近いお気持ちのところに、それぞれ○をつけてください。

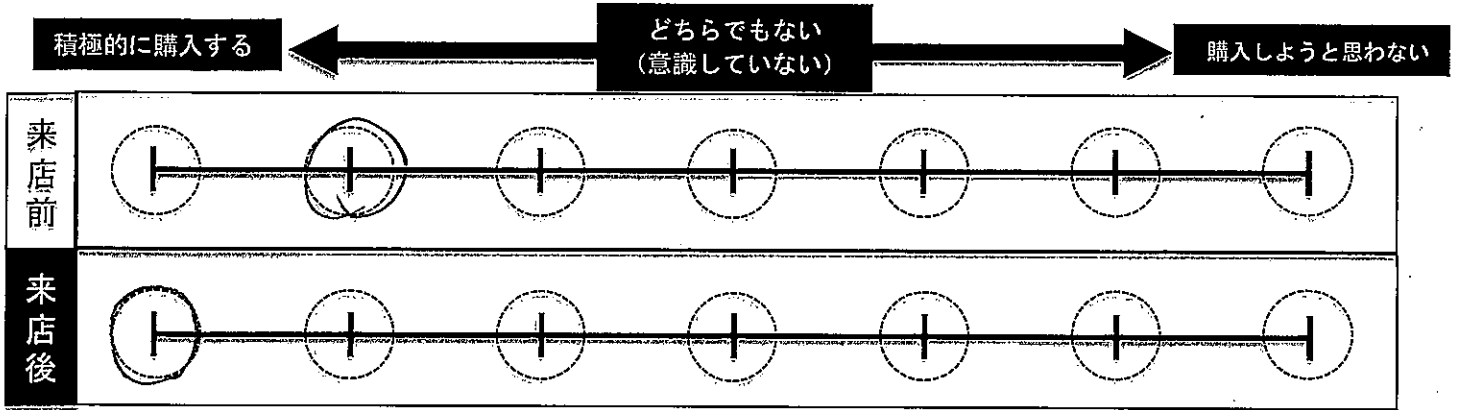

◎上記で来店後（今）のお気持ちになった理由を教えてください。
 (例：北海道酪農の重要性を感じたから、実際に味わっておいしかったから 等)

先月も来店し、今度も月替わりメニューを食べて、
 違った美味を知れ、北海道の酪農商品は素晴らしいと思っ
 ています。

◎皆さんのメッセージが北海道の酪農家の励みややる気に繋がります。
 北海道の酪農家や北海道の牛乳乳製品へのメッセージをお願いします。
 (例：これからもおいしいミルク搾ってください、いつもおいしく飲んでます 等)

食の観点から、国産の乳製品しか買いたくないです。
 燃費料や工賃代などが高騰し、事業が厳しくなっていると思いますが、多少値上げでも
 続けたいです。応援です。

■あなたの年代を教えてください。

1. 10代 2. 20代 3. 30代 4. 40代 5. 50代 6. 60代以上

■ご来店回数を教えてください。

1. 初めて 2. 2回目 3. 3回目以上

■当店へのご意見・ご感想、ご要望がありましたら、ご自由にお書きください。

(例：こんなメニューがあると嬉しい、こんなイベントを行って欲しい、あなたの牛乳乳製品の楽しみ方 等。)

通販販売。(様々な産地のものが二箱に買える魅力)
 (他県の人にギフトを送りたい)

★ご協力いただきまして、誠にありがとうございました★

MILK LAND HOKKAIDO → TOKYO 来店者アンケート

9/29

MILKLAND HOKKAIDO → TOKYOを今後さらに充実させていくため、お客様の声をお聞かせください。

MILKLAND HOKKAIDO → TOKYOは、北海道酪農の魅力や北海道産牛乳乳製品のおいしさを皆さんに知ってもらうための北海道の酪農家によるアンテナショップです。

ななみ

◎当店にお越しいただき、あなたの北海道産牛乳・乳製品を購入する意欲について、【来店前】と【来店後】の一番近いお気持ちのところに、それぞれ○をつけてください。

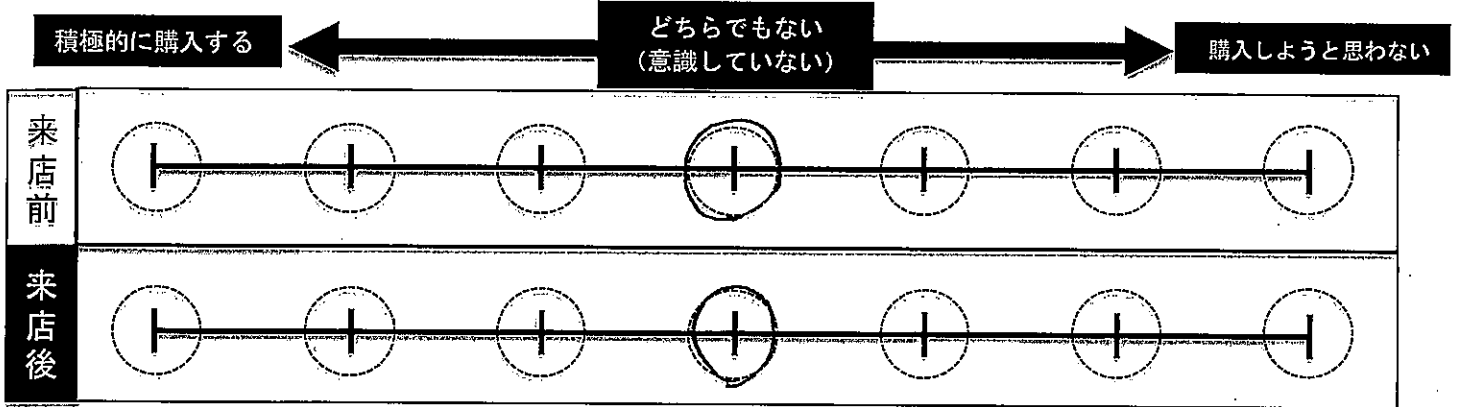

◎上記で来店後（今）のお気持ちになった理由を教えてください。
 (例：北海道酪農の重要性を感じたから、実際に味わっておいしかったから 等)

とてもおいしかったので、日常的においかけは特別なおいかけにしたいと思う。

◎皆さんのメッセージが北海道の酪農家の励みややる気に繋がります。
 北海道の酪農家や北海道の牛乳乳製品へのメッセージをお願いします。
 (例：これからもおいしいミルク搾ってください、いつもおいしく飲んでます 等)

おいしいミルクをありがとうございます！！
 とてもおいしかったので！！

■あなたの年代を教えてください。

1. 10代 2. 20代 3. 30代 4. 40代 5. 50代 6. 60代以上

■ご来店回数を教えてください。

1. 初めて 2. 2回目 3. 3回目以上

■当店へのご意見・ご感想、ご要望がありましたら、ご自由にお書きください。
 (例：こんなメニューがあると嬉しい、こんなイベントを行って欲しい、あなたの牛乳乳製品の楽しみ方 等)

17759-4 食心放題！！

MILK LAND HOKKAIDO → TOKYO 来店者アンケート

9/29

MILKLAND HOKKAIDO → TOKYOを今後さらに充実させていくため、お客様の声をお聞かせください。

たなか

MILKLAND HOKKAIDO → TOKYOは、北海道酪農の魅力や北海道産牛乳乳製品のおいしさを皆さんに知ってもらうための北海道の酪農家によるアンテナショップです。

◎当店にお越しいただき、あなたの北海道産牛乳・乳製品を購入する意欲について、
【来店前】と【来店後】の一番近いお気持ちのところに、それぞれ○をつけてください。

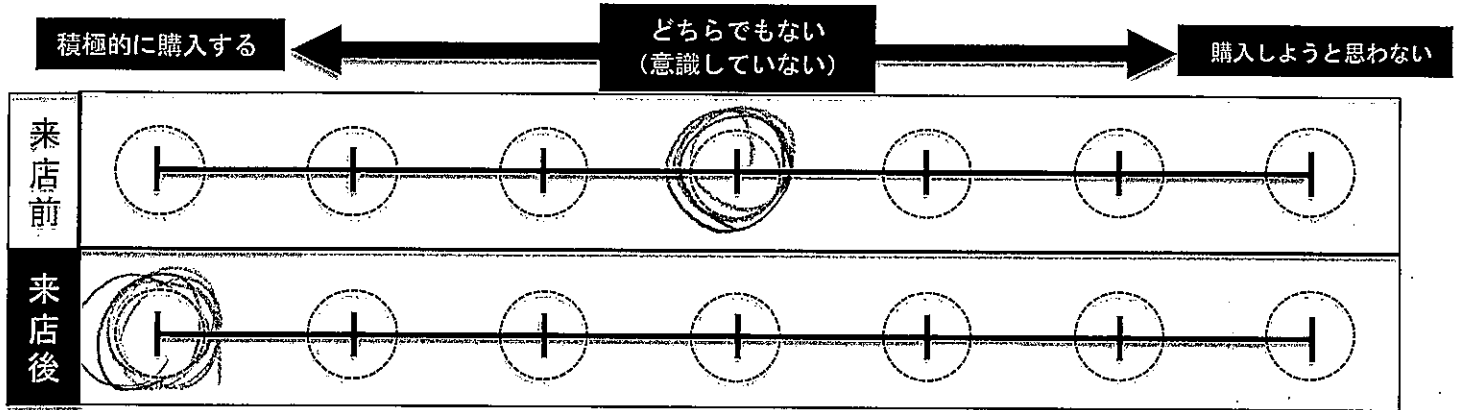

◎上記で来店後（今）のお気持ちになった理由を教えてください。
（例：北海道酪農の重要性を感じたから、実際に味わっておいしかったから 等）

チーズ、ソフトクリーム、生クリームがおいしかった

◎皆さんのメッセージが北海道の酪農家の励みややる気に繋がります。
北海道の酪農家や北海道の牛乳乳製品へのメッセージをお願いします。
（例：これからもおいしいミルク搾ってください、いつもおいしく飲んでます 等）

これからもよろしくお願ひします



■あなたの年代を教えてください。

1. 10代 2. 20代 3. 30代 4. 40代 5. 50代 6. 60代以上

■ご来店回数を教えてください。

1. 初めて 2. 2回目 3. 3回目以上

■当店へのご意見・ご感想、ご要望がありましたら、ご自由にお書きください。

（例：こんなメニューがあると嬉しい、こんなイベントを行って欲しい、あなたの牛乳乳製品の楽しみ方 等）

ソフトクリーム食べたい

9/29
CZ

MILK LAND HOKKAIDO → TOKYO 来店者アンケート

MILKLAND HOKKAIDO → TOKYOを今後さらに充実させていくため、お客様の声をお聞かせください。

MILKLAND HOKKAIDO → TOKYOは、北海道酪農の魅力や北海道産牛乳乳製品のおいしさを皆さんに知ってもらうための北海道の酪農家によるアンテナショップです。

◎当店にお越しいただき、あなたの北海道産牛乳・乳製品を購入する意欲について、**【来店前】と【来店後】**の一番近いお気持ちのところに、それぞれ○をつけてください。

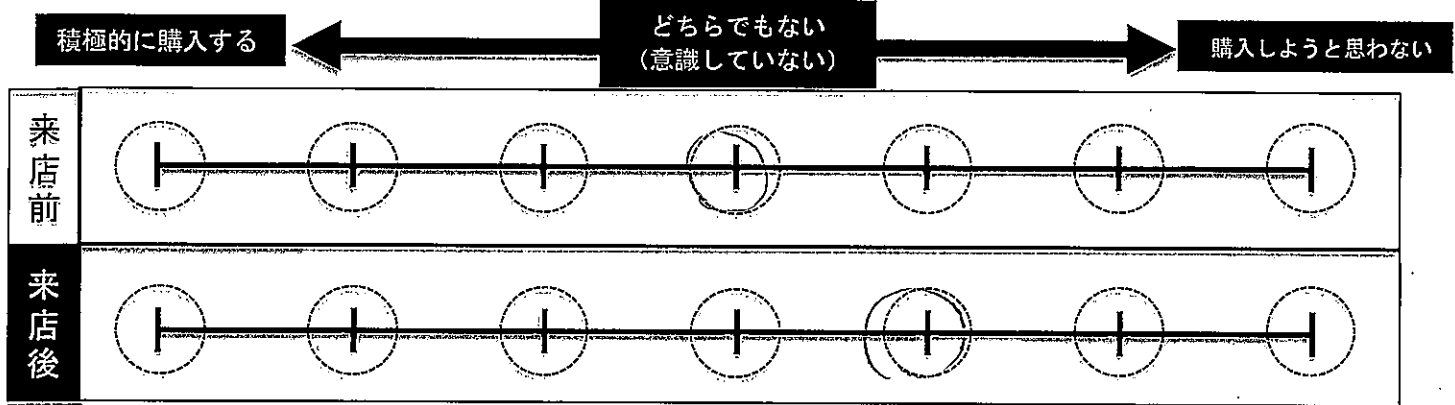

◎上記で来店後（今）のお気持ちになった理由を教えてください。
(例：北海道酪農の重要性を感じたから、実際に味わっておいしかったから 等)

◎皆さんのメッセージが北海道の酪農家の励みややる気に繋がります。
北海道の酪農家や北海道の牛乳乳製品へのメッセージをお願いします。
(例：これからもおいしいミルク搾ってください、いつもおいしく飲んでます 等)

- あなたの年代を教えてください。
 1. 10代
 2. 20代
 3. 30代
 4. 40代
 5. 50代
 6. 60代以上
- ご来店回数を教えてください。
 1. 初めて
 2. 2回目
 3. 3回目以上

■当店へのご意見・ご感想、ご要望がありましたら、ご自由にお書きください。
(例：こんなメニューがあると嬉しい、こんなイベントを行って欲しい、あなたの牛乳乳製品の楽しみ方 等)

★ご協力いただきまして、誠にありがとうございました★

9/29
水

MILK LAND HOKKAIDO → TOKYO 来店者アンケート

MILKLAND HOKKAIDO → TOKYOを今後さらに充実させていくため、お客様の声をお聞かせください。

MILKLAND HOKKAIDO → TOKYOは、北海道酪農の魅力や北海道産牛乳乳製品のおいしさを皆さんに知ってもらうための北海道の酪農家によるアンテナショップです。

◎当店にお越しいただき、あなたの北海道産牛乳・乳製品を購入する意欲について、【来店前】と【来店後】の一番近いお気持ちのところに、それぞれ○をつけてください。

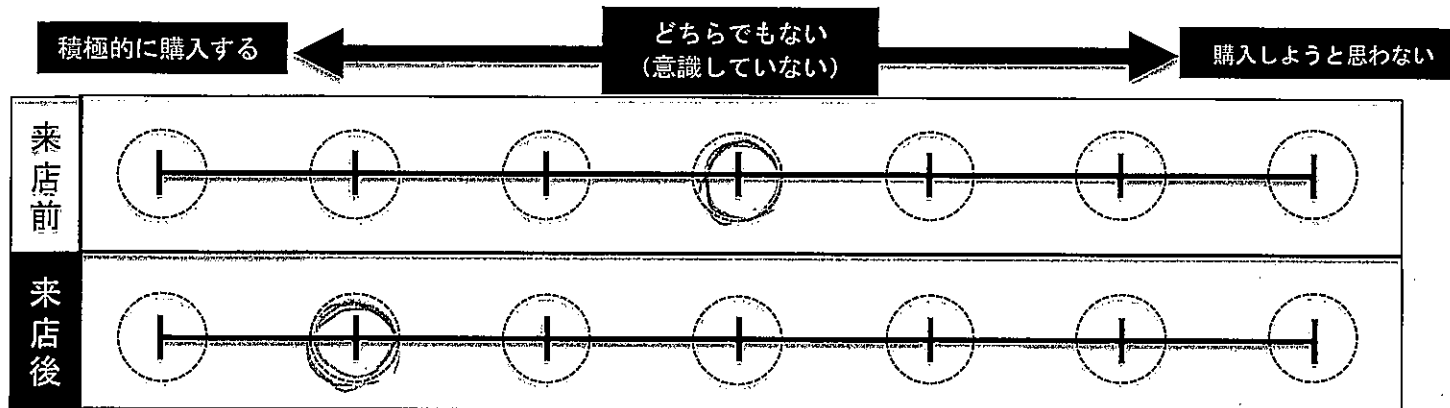

◎上記で来店後（今）のお気持ちになった理由を教えてください。
(例：北海道酪農の重要性を感じたから、実際に味わっておいしかったから 等)

おいしかったから

◎皆さんのメッセージが北海道の酪農家の励みややる気に繋がります。
北海道の酪農家や北海道の牛乳乳製品へのメッセージをお願いします。
(例：これからもおいしいミルク搾ってください、いつもおいしく飲んでます 等)

大変かと思いきや、おいしい牛乳を全国に届けて下さい!

■あなたの年代を教えてください。

- 1. 10代
- 2. 20代
- 3. 30代
- 4. 40代
- 5. 50代
- 6. 60代以上

■ご来店回数を教えてください。

- 1. 初めて
- 2. 2回目
- 3. 3回目以上

■当店へのご意見・ご感想、ご要望がありましたら、ご自由にお書きください。

(例：こんなメニューがあると嬉しい、こんなイベントを行って欲しい、あなたの牛乳乳製品の楽しみ方 等.)

MILK LAND HOKKAIDO → TOKYO 来店者アンケート

MILKLAND HOKKAIDO → TOKYOを今後さらに充実させていくため、お客様の声をお聞かせください。

9/29
くれ

MILKLAND HOKKAIDO → TOKYOは、北海道酪農の魅力や北海道産牛乳乳製品のおいしさを皆さんに知ってもらうための北海道の酪農家によるアンテナショップです。

◎当店にお越しいただき、あなたの北海道産牛乳・乳製品を購入する意欲について、【来店前】と【来店後】の一番近いお気持ちのところに、それぞれ○をつけてください。

	積極的に購入する ←	どちらでもない (意識していない)	→ 購入しようと思わない
来店前	○	○	○
来店後	○	○	○

◎上記で来店後（今）のお気持ちになった理由を教えてください。

(例：北海道酪農の重要性を感じたから、実際に味わっておいしかったから 等)

普段から北海道産製品が好きで意識して買っていたが、更に購入しやすくなりました。

◎皆さんのメッセージが北海道の酪農家の励みややる気に繋がります。

北海道の酪農家や北海道の牛乳乳製品へのメッセージをお願いします。

(例：これからもおいしいミルク搾ってください、いつもおいしく飲んでます 等)

北海道大好きで、昔はよく、牛乳を卓上のせて、陽のまじりでドライブしていました!! 今でも食べると北海道の物は美味しいです。大変ですが、これからも美味しい製品を届けてもらいたいのを応援します!!

■あなたの年代を教えてください。

1. 10代 2. 20代 3. 30代 4. 40代 5. 50代 6. 60代以上

■ご来店回数を教えてください。

1. 初めて 2. 2回目 3. 3回目以上

■当店へのご意見・ご感想、ご要望がありましたら、ご自由にお書きください。

(例：こんなメニューがあると嬉しい、こんなイベントを行って欲しい、あなたの牛乳乳製品の楽しみ方 等)

おいしかったです。牛乳も良かったです。

★ご協力いただきまして、誠にありがとうございました★



MILK LAND HOKKAIDO → TOKYO 来店者アンケート

MILKLAND HOKKAIDO → TOKYOを今後さらに充実させていくため、お客様の声をお聞かせください。

9/29
くれ

MILKLAND HOKKAIDO → TOKYOは、北海道酪農の魅力や北海道産牛乳乳製品のおいしさを皆さんに知ってもらうための北海道の酪農家によるアンテナショップです。

◎当店にお越しいただき、あなたの北海道産牛乳・乳製品を購入する意欲について、**【来店前】**と**【来店後】**の一番近いお気持ちのところに、それぞれ○をつけてください。

	積極的に購入する ←	どちらでもない (意識していない)	→ 購入しようと思わない
来店前	○	○	○
来店後	○	○	○

◎上記で来店後（今）のお気持ちになった理由を教えてください。
(例：北海道酪農の重要性を感じたから、実際に味わっておいしかったから 等)

元々北海道の牛乳が好きで買っていました

毎日牛乳やスイーツを買ってより好きになりました

◎皆さんのメッセージが北海道の酪農家の励みややる気に繋がります。
北海道の酪農家や北海道の牛乳乳製品へのメッセージをお願いします。
(例：これからもおいしいミルク搾ってください、いつもおいしく飲んでます 等)

毎日色々な乳製品を買って美味しく頂いて

これからも積極的に買ったり飲んだりします

これからも頑張ってください

■あなたの年代を教えてください。

- 1. 10代 2. 20代 3. 30代 ④ 40代 5. 50代 6. 60代以上

■ご来店回数を教えてください。

- ① 初めて 2. 2回目 3. 3回目以上

■当店へのご意見・ご感想、ご要望がありましたら、ご自由にお書きください。

(例：こんなメニューがあると嬉しい、こんなイベントを行って欲しい、あなたの牛乳乳製品の楽しみ方 等。)

★ご協力いただきまして、誠にありがとうございました★

MILK LAND HOKKAIDO → TOKYO 来店者アンケート

9/29

MILKLAND HOKKAIDO → TOKYOを今後さらに充実させていくため、お客様の声をお聞かせください。

<*

MILKLAND HOKKAIDO → TOKYOは、北海道酪農の魅力や北海道産牛乳乳製品のおいしさを皆さんに知ってもらうための北海道の酪農家によるアンテナショップです。

◎当店にお越しいただき、あなたの北海道産牛乳・乳製品を購入する意欲について、**【来店前】と【来店後】**の一番近いお気持ちのところに、それぞれ○をつけてください。

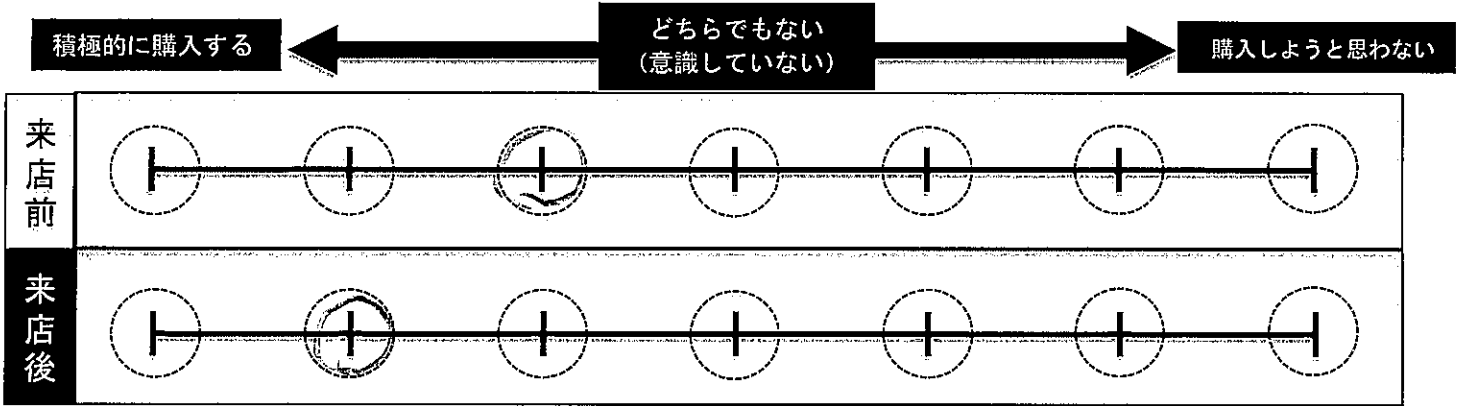

◎上記で来店後（今）のお気持ちになった理由を教えてください。
 (例：北海道酪農の重要性を感じたから、実際に味わっておいしかったから 等)

おいしかったから。

◎皆さんのメッセージが北海道の酪農家の励みややる気に繋がります。
 北海道の酪農家や北海道の牛乳乳製品へのメッセージをお願いします。
 (例：これからもおいしいミルク搾ってください、いつもおいしく飲んでます 等)

おいしいミルクを搾ってください。

■あなたの年代を教えてください。

1. 10代 2. 20代 3. 30代 4. 40代 5. 50代 6. 60代以上

■ご来店回数を教えてください。

1. 初めて 2. 2回目 3. 3回目以上

■当店へのご意見・ご感想、ご要望がありましたら、ご自由にお書きください。

(例：こんなメニューがあると嬉しい、こんなイベントを行って欲しい、あなたの牛乳乳製品の楽しみ方 等)

★ご協力いただきまして、誠にありがとうございました★



MILK LAND HOKKAIDO → TOKYO 来店者アンケート

MILKLAND HOKKAIDO → TOKYOを今後さらに充実させていくため、お客様の声をお聞かせください。

9/29
くら

MILKLAND HOKKAIDO → TOKYOは、北海道酪農の魅力や北海道産牛乳乳製品のおいしさを皆さんに知ってもらうための北海道の酪農家によるアンテナショップです。

◎当店にお越しいただき、あなたの北海道産牛乳・乳製品を購入する意欲について、**【来店前】と【来店後】**の一番近いお気持ちのところに、それぞれ○をつけてください。

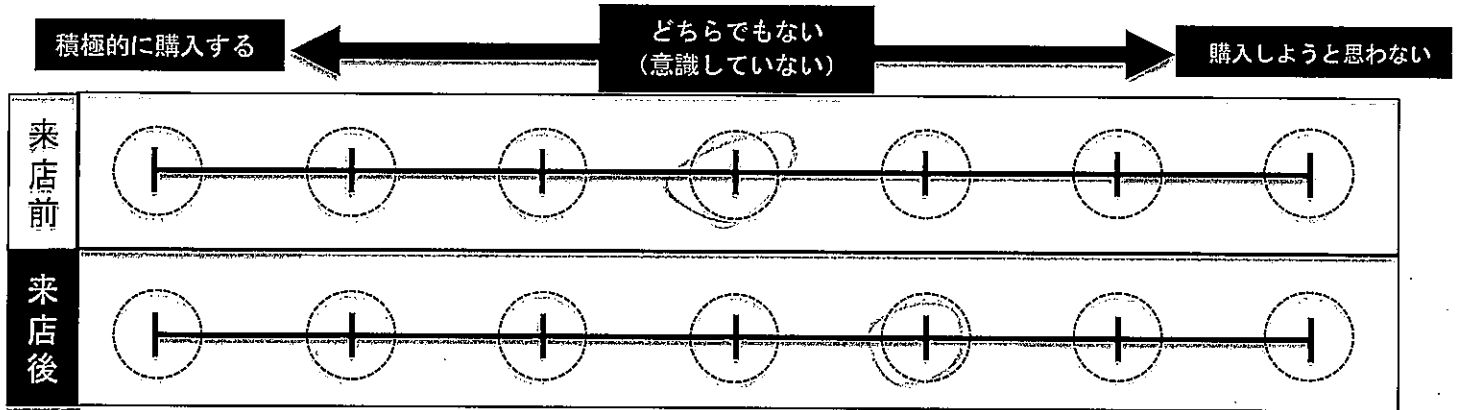

◎上記で来店後（今）のお気持ちになった理由を教えてください。
(例：北海道酪農の重要性を感じたから、実際に味わっておいしかったから 等)

おいしかったぞち

◎皆さんのメッセージが北海道の酪農家の励みややる気に繋がります。
北海道の酪農家や北海道の牛乳乳製品へのメッセージをお願いします。
(例：これからもおいしいミルク搾ってください、いつもおいしく飲んでます 等)

がんばってください!

■あなたの年代を教えてください。

- 1. 10代
- 2. 20代
- 3. 30代
- 4. 40代
- 5. 50代
- 6. 60代以上

■ご来店回数を教えてください。

- 1. 初めて
- 2. 2回目
- 3. 3回目以上

■当店へのご意見・ご感想、ご要望がありましたら、ご自由にお書きください。

(例：こんなメニューがあると嬉しい、こんなイベントを行って欲しい、あなたの牛乳乳製品の楽しみ方 等.)

★ご協力いただきまして、誠にありがとうございました★

MILK LAND HOKKAIDO → TOKYO 来店者アンケート

MILKLAND HOKKAIDO → TOKYOを今後さらに充実させていくため、お客様の声をお聞かせください。

9/29
ch

MILKLAND HOKKAIDO → TOKYOは、北海道酪農の魅力や北海道産牛乳乳製品のおいしさを皆さんに知ってもらうための北海道の酪農家によるアンテナショップです。

◎当店にお越しいただき、あなたの北海道産牛乳・乳製品を購入する意欲について、**【来店前】と【来店後】**の一番近いお気持ちのところに、それぞれ○をつけてください。

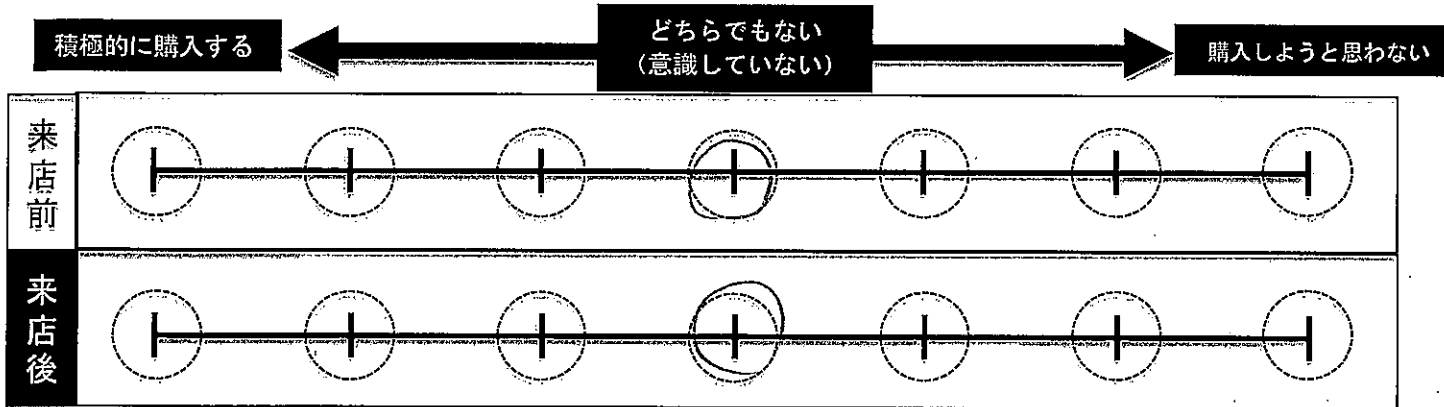

◎上記で来店後（今）のお気持ちになった理由を教えてください。
 (例：北海道酪農の重要性を感じたから、実際に味わっておいしかったから 等)

元々、北海道産牛乳が北海道の食べ物、の美味さを知っているから。

◎皆さんのメッセージが北海道の酪農家の励みややる気に繋がります。
 北海道の酪農家や北海道の牛乳乳製品へのメッセージをお願いします。
 (例：これからもおいしいミルク搾ってください、いつもおいしく飲んでます 等)

美味い食べ物を作って下さり感謝しています。
 これからもよろしくお願ひします。

■あなたの年代を教えてください。

1. 10代 2. 20代 3. 30代 4. 40代 5. 50代 6. 60代以上

■ご来店回数を教えてください。

1. 初めて 2. 2回目 3. 3回目以上

■当店へのご意見・ご感想、ご要望がありましたら、ご自由にお書きください。

(例：こんなメニューがあると嬉しい、こんなイベントを行って欲しい、あなたの牛乳乳製品の楽しみ方 等)

✓

★ご協力いただきまして、誠にありがとうございました★

MILK LAND HOKKAIDO → TOKYO 来店者アンケート

MILKLAND HOKKAIDO → TOKYOを今後さらに充実させていくため、お客様の声をお聞かせください。

9/29
C/A

MILKLAND HOKKAIDO → TOKYOは、北海道酪農の魅力や北海道産牛乳乳製品のおいしさを皆さんに知ってもらうための北海道の酪農家によるアンテナショップです。

◎当店にお越しいたごき、あなたの北海道産牛乳・乳製品を購入する意欲について、【来店前】と【来店後】の一番近いお気持ちのところに、それぞれ○をつけてください。

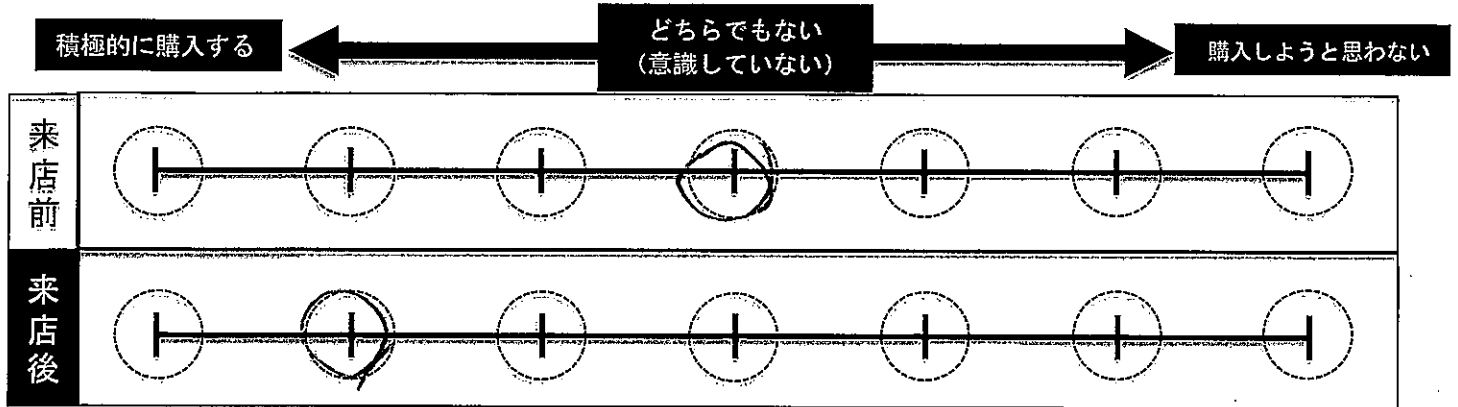

◎上記で来店後（今）のお気持ちになった理由を教えてください。
 (例：北海道酪農の重要性を感じたから、実際に味わっておいしかったから 等)

実際に味わって、銘柄による違いを感じたため

◎皆さんのメッセージが北海道の酪農家の励みやヤル気に繋がります。
 北海道の酪農家や北海道の牛乳乳製品へのメッセージをお願いします。
 (例：これからもおいしいミルク搾ってください、いつもおいしく飲んでます 等)

牛乳そのものの味の良さが大前提ですが、いろいろな乳製品の開発も重用で、マーケットを広げることが期待します。

■あなたの年代を教えてください。

1. 10代 2. 20代 3. 30代 4. 40代 5. 50代 6. 60代以上

■ご来店回数を教えてください。

1. 初めて 2. 2回目 3. 3回目以上

■当店へのご意見・ご感想、ご要望がありましたら、ご自由にお書きください。

(例：こんなメニューがあると嬉しい、こんなイベントを行って欲しい、あなたの牛乳乳製品の楽しみ方 等)

とても気持ちよく、接客も十分です。

★ご協力いただきまして、誠にありがとうございました★

MILK LAND HOKKAIDO → TOKYO 来店者アンケート

MILKLAND HOKKAIDO → TOKYOを今後さらに充実させていくため、お客様の声をお聞かせください。

9/29
Cカ

MILKLAND HOKKAIDO → TOKYOは、北海道酪農の魅力や北海道産牛乳乳製品のおいしさを皆さんに知ってもらうための北海道の酪農家によるアンテナショップです。

◎当店にお越しいただき、あなたの北海道産牛乳・乳製品を購入する意欲について、【来店前】と【来店後】の一番近いお気持ちのところに、それぞれ○をつけてください。

	積極的に購入する ←	どちらでもない (意識していない)	→ 購入しようと思わない
来店前			
来店後			

◎上記で来店後（今）のお気持ちになった理由を教えてください。
 (例：北海道酪農の重要性を感じたから、実際に味わっておいしかったから 等)

バターがとってもおいしかった (パンケーキ)

◎皆さんのメッセージが北海道の酪農家の励みややる気に繋がります。
 北海道の酪農家や北海道の牛乳乳製品へのメッセージをお願いします。
 (例：これからもおいしいミルク搾ってください、いつもおいしく飲んでます 等)

今後意識して北海道産を買おうと思います。

■あなたの年代を教えてください。

1. 10代 2. 20代 3. 30代 4. 40代 5. 50代 6. 60代以上

■ご来店回数を教えてください。

1. 初めて 2. 2回目 3. 3回目以上

■当店へのご意見・ご感想、ご要望がありましたら、ご自由にお書きください。

(例：こんなメニューがあると嬉しい、こんなイベントを行って欲しい、あなたの牛乳乳製品の楽しみ方 等。)

値段も手頃で、とてもおいしくいただきました。
 また来たいと思います。

★ご協力いただきまして、誠にありがとうございました★

MILK LAND HOKKAIDO → TOKYO 来店者アンケート

9/30

MILKLAND HOKKAIDO → TOKYOを今後さらに充実させていくため、お客様の声をお聞かせください。

ゆい

MILKLAND HOKKAIDO → TOKYOは、北海道酪農の魅力や北海道産牛乳乳製品のおいしさを皆さんに知ってもらうための北海道の酪農家によるアンテナショップです。

◎当店にお越しいただき、あなたの北海道産牛乳・乳製品を購入する意欲について、【来店前】と【来店後】の一番近いお気持ちのところに、それぞれ○をつけてください。

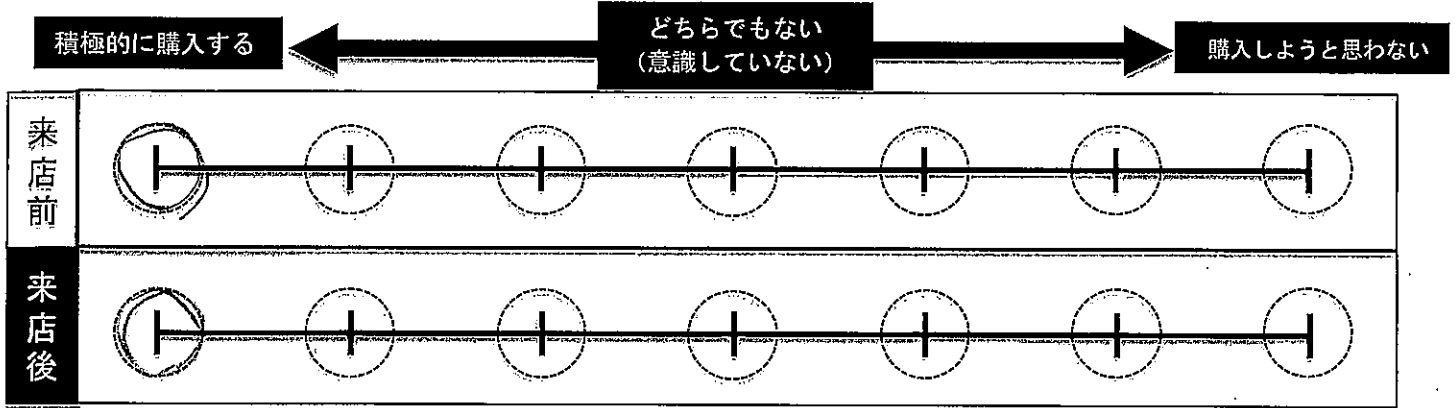

◎上記で来店後（今）のお気持ちになった理由を教えてください。
 (例：北海道酪農の重要性を感じたから、実際に味わっておいしかったから 等)

◎皆さんのメッセージが北海道の酪農家の励みやヤル気に繋がります。
 北海道の酪農家や北海道の牛乳乳製品へのメッセージをお願いします。
 (例：これからもおいしいミルク搾ってください、いつもおいしく飲んでます 等)

国内産は多いのですが、所在地まで、明記して下さい。
 又、材料は北海道産でも、~~製造地~~ ~~他~~ ~~所~~ ~~が~~ ~~あ~~ ~~る~~ ~~時~~ ~~は~~
 購入してません、
 コストがかりますが、出来るだけ、^{生産} ~~地~~ ~~製~~ ~~造~~ ~~を~~!

■あなたの年代を教えてください。

1. 10代 2. 20代 3. 30代 4. 40代 5. 50代 6. 60代以上

■ご来店回数を教えてください。

1. 初めて 2. 2回目 3. 3回目以上

■当店へのご意見・ご感想、ご要望がありましたら、ご自由にお書きください。

(例：こんなメニューがあると嬉しい、こんなイベントを行って欲しい、あなたの牛乳乳製品の楽しみ方 等。)